

WOLF  Garten®

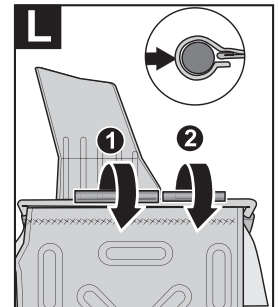

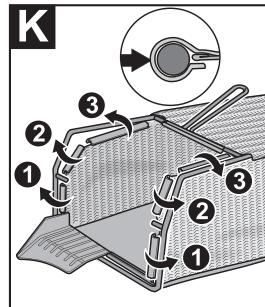

A	1x	1x	1x	4x	2x	2x	4x	2x	4x	1x	1x
a	b	c	d	e	f	g	h	j	k	l	

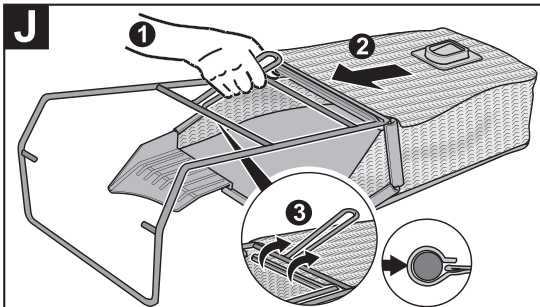
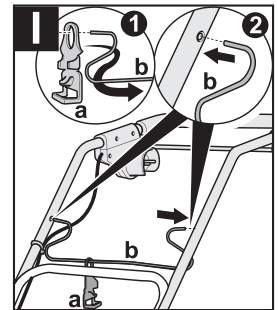
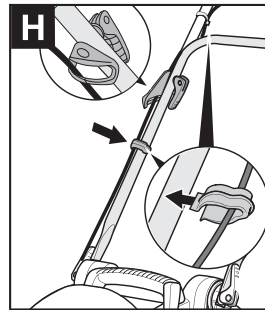
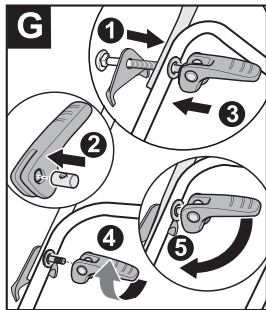
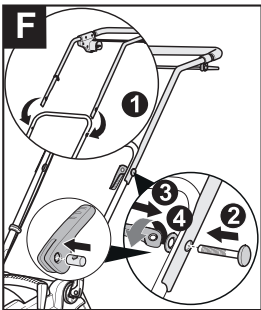
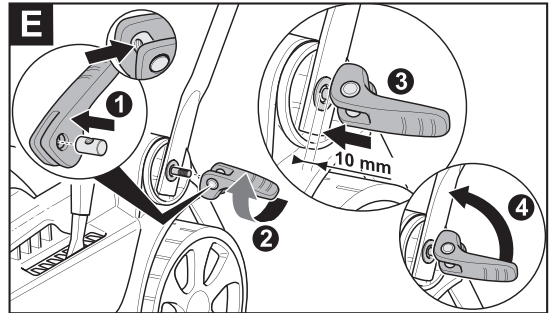
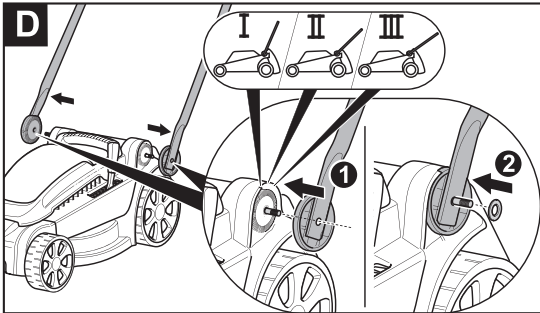
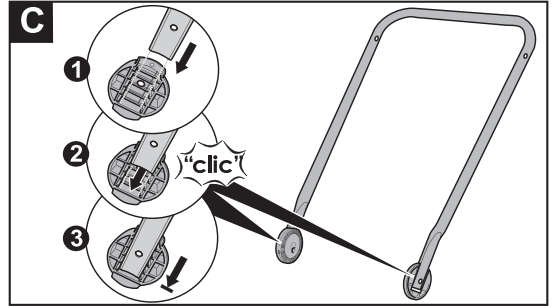
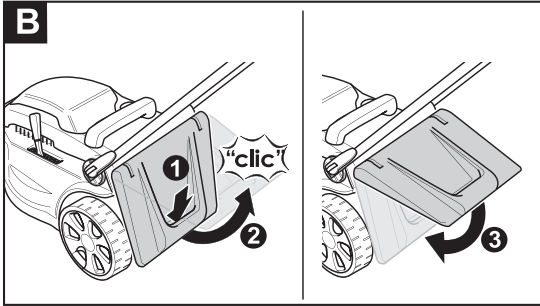

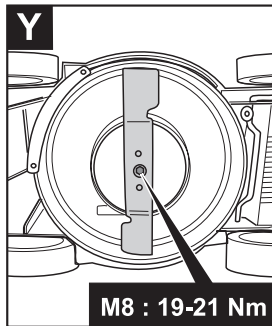
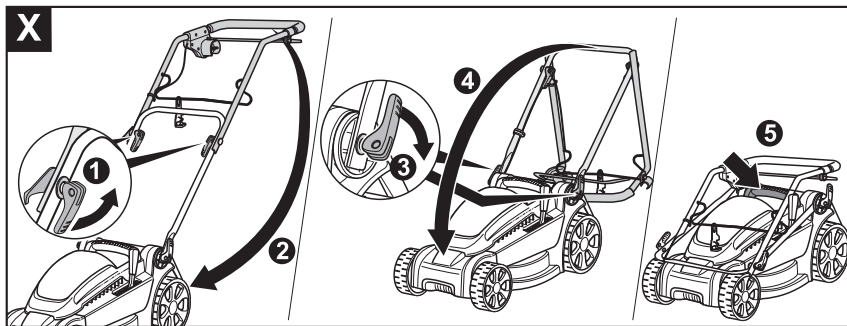
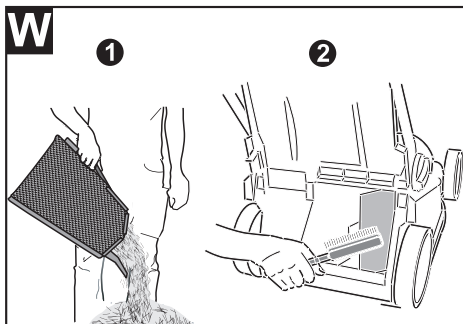
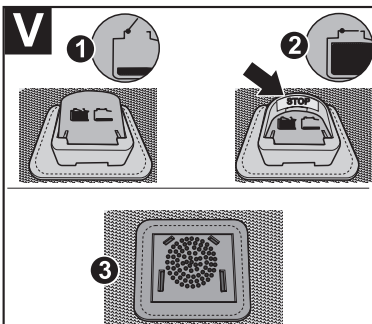
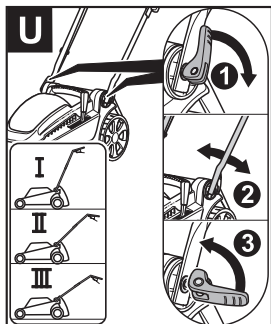
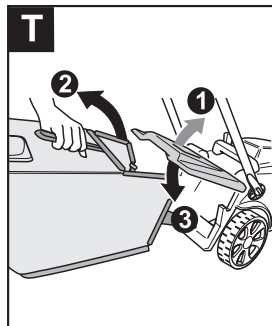
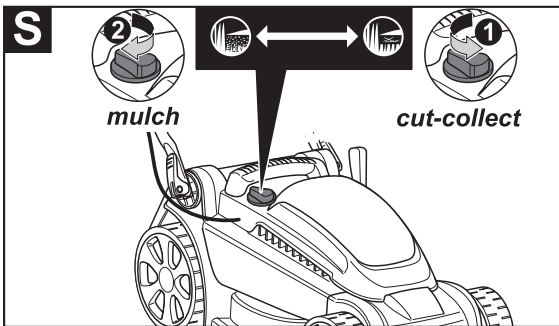
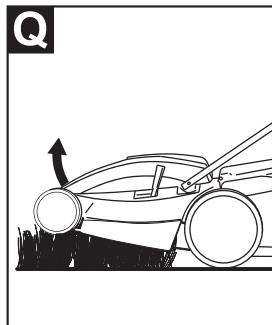
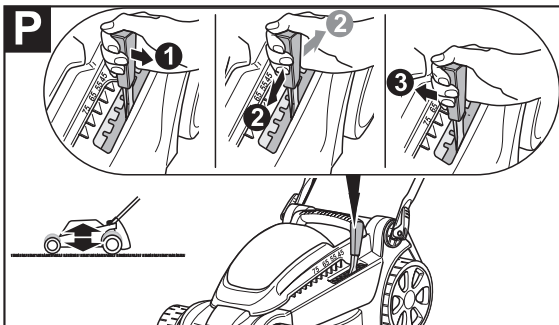
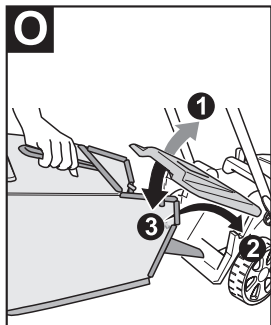
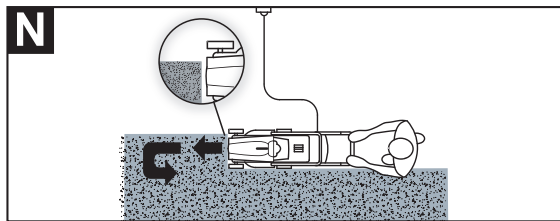
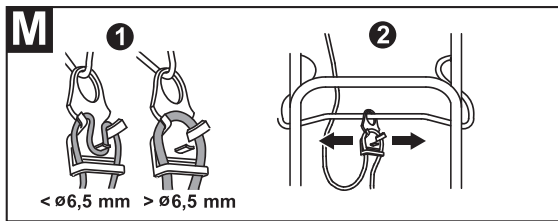

Z

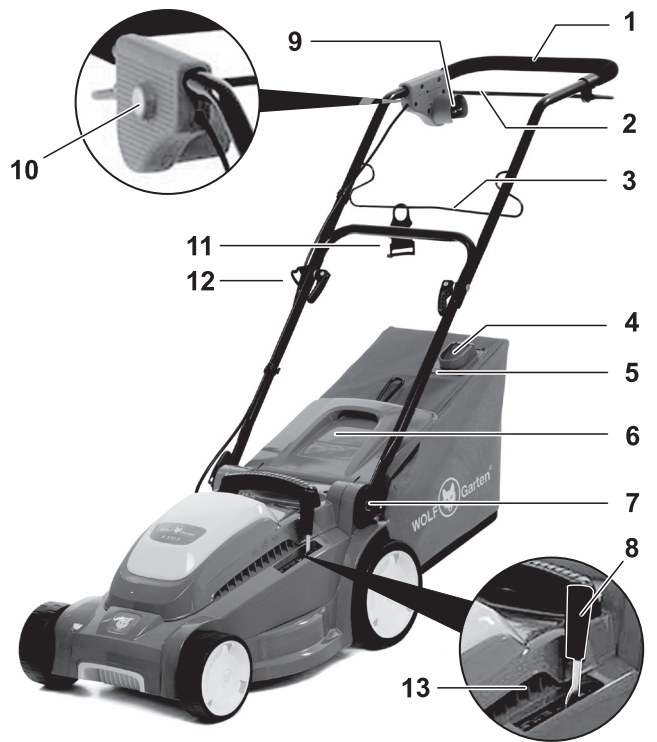



DE	Deutsch 8 (Originalbetriebsanleitung)
EN	English 18 (Original operating instructions)
FR	Français 28 (Notice d'instructions originale)
IT	Italiano 39 (Istruzioni per l'uso originali)
NL	Nederlands 49 (Originele gebruiksaanwijzing)
SV	Svenska 59 (Originalbruksanvisning)
DA	Dansk 69 (Originale driftsvejledning)
NO	Norsk 79 (Originale driftsanvisningen)
FI	Suomi 89 (Alkuperäinen käyttöohjekirja)
ES	Español 99 (Instrucciones de funcionamiento originales)
PT	Português 109 (Instruções de serviço originais)
EL	Ελληνικά 119 (Αυθεντικές οδηγίες χειρισμού)
HU	Magyar 130 (Eredeti üzemeltetési útmutató)
PL	Polski 140 (Originalna instrukcja obsługi)
CS	Český 150 (Originální návod k obsluze)
SK	Slovenský 160 (Originálny návod na obsluhu)
SL	Slovensko 170 (Izvirno navodilo za obratovanje)
HR	Hrvatski 180 (Originalna uputa za rad)
RU	Русский 190 (Оригинальная инструкция по эксплуатации)

Inhalt	
Zu Ihrer Sicherheit.....	8
Bedeutung der Symbole.....	8
Sicherheitshinweise.....	9
Bestimmungsgemäße Verwendung.....	12
Typenschild.....	12
Montage.....	12
Betrieb.....	13
Wartung.....	15
Beseitigung von Störungen.....	17
Garantie.....	17
EG-Konformitätserklärung.....	17
Umweltgerechte Entsorgung.....	17

Bedeutung der Symbole



Lesen Sie die Betriebsanleitung vor der Inbetriebnahme!



Vorsicht!
Halten Sie Dritte immer aus dem Gefahrenbereich fern.



Vorsicht! Scharfe Schneidmesser
Schneidmesser drehen sich weiter nachdem der Motor abgeschaltet ist. Netzstecker ziehen vor Instandhaltungsarbeiten oder bei Beschädigung der Anschlussleitung.



Vorsicht! Scharfe Schneidmesser
Schneidmesser drehen sich weiter nachdem der Motor abgeschaltet ist. Sperreinrichtung ziehen vor Instandhaltungsarbeiten bei batteriebetriebenen Maschinen.

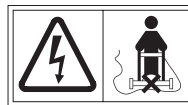

Vorsicht! "Anschlussleitung vom Schneidmesser fernhalten"
- bei netzbetriebenen Maschinen.

Zu Ihrer Sicherheit



Lesen Sie vor der ersten Benutzung Ihres Gerätes diese Betriebsanleitung und handeln Sie danach. Bewahren Sie diese Betriebsanleitung für späteren Gebrauch oder Nachbesitzer auf.

- Lesen Sie vor der ersten Inbetriebnahme unbedingt die Sicherheitshinweise!
Bei Nichtbeachtung der Betriebsanleitung und der Sicherheitshinweise können Schäden am Gerät und Gefahren für den Bediener und andere Personen entstehen.
- Alle Personen, die mit der Inbetriebnahme, Bedienung und Wartung des Gerätes zu tun haben, müssen entsprechend qualifiziert sein.

Verbot eigenmächtiger Veränderungen und Umbauten

Es ist verboten, Veränderungen am Gerät durchzuführen oder Zusatzgeräte daraus herzustellen. Solche Änderungen können zu Personenschäden und Fehlfunktionen führen.

- Reparaturen am Gerät dürfen nur von hierzu beauftragten und geschulten Personen durchgeführt werden. Verwenden Sie hierbei stets die Originalersatzteile. Damit wird sichergestellt, dass die Sicherheit des Gerätes erhalten bleibt.

Informationssymbole dieser Anleitung

Die Zeichen und Symbole in dieser Anleitung sollen Ihnen helfen, die Anleitung und das Gerät schnell und sicher zu benutzen.



Hinweis
Informationen über die effektivste bzw. praktikabelste Nutzung des Gerätes.

→ Handlungsschritt

Fordert Sie zum Handeln auf.

✓ Handlungsergebnis

Hier finden Sie das Ergebnis einer Abfolge von Handlungsschritten.

[1] Positionsnummer

Positionsnummern sind im Text mit eckigen Klammern [] gekennzeichnet.

A Illustrationskennzeichnung

Illustrationen sind mit Buchstaben nummeriert und im Text gekennzeichnet.

① Handlungsschrittnummer

Die definierte Abfolge von Handlungsschritten ist nummeriert und im Text gekennzeichnet.

Sicherheitshinweise

Gefahrenstufen von Warnhinweisen

In dieser Betriebsanleitung werden die folgenden Gefahrenstufen verwendet, um auf potenzielle Gefahrensituationen hinzuweisen:

GEFAHR !



Die gefährliche Situation steht unmittelbar bevor und führt, wenn die Maßnahmen nicht befolgt werden, zu schweren Verletzungen bis hin zum Tod.

WARNUNG !



Die gefährliche Situation kann eintreten und führt, wenn die Maßnahmen nicht befolgt werden, zu schweren Verletzungen bis hin zum Tod.

VORSICHT !



Die gefährliche Situation kann eintreten und führt, wenn die Maßnahmen nicht befolgt werden, zu leichten oder geringfügigen Verletzungen.

Achtung !

Eine möglicherweise schädliche Situation kann eintreten und führt, wenn sie nicht gemieden wird, zu Sachschäden.

Aufbau von Sicherheitshinweisen

GEFAHR !



Art und Quelle der Gefahr!
 ➔ Folgen bei Nichtbeachtung
 ➔ Maßnahme zur Gefahrenabwehr

Selbst- und Personenschutz

- Aus Sicherheitsgründen dürfen Kinder, Jugendliche unter 16 Jahren und Personen, die mit der Bedienungsanleitung und der Handhabung des Rasenmähers nicht vertraut sind, den Rasenmäher nicht bedienen. Örtliche Bestimmungen können das Mindestalter des Benutzers festlegen.
- Personen, die den Rasenmäher bedienen, dürfen nicht unter dem Einfluss von Rauschmitteln (z. B. Alkohol, Drogen oder Medikamenten) stehen.
- Denken Sie daran, dass der Maschinenführer oder der Benutzer für Unfälle mit anderen Personen oder deren Eigentum verantwortlich ist.

- Der Rasenmäher sollte nicht von Personen (einschließlich Kindern) mit eingeschränkten physischen, sensorischen oder geistigen Fähigkeiten oder mangels Erfahrung und/oder Wissens bedient werden, es sei denn, sie werden durch eine für ihre Sicherheit zuständige Person beaufsichtigt und erhalten Anweisungen über die Handhabung des Rasenmähers.
- Personen unter 16 Jahren dürfen das Gerät nicht bedienen oder sonstige Arbeiten, wie z. B. Warten, Reinigen, Einstellen, an dem Gerät ausführen – örtliche Bestimmungen können das Mindestalter der Benutzer festlegen.
- Nehmen Sie den Rasenmäher nicht in Betrieb, wenn sich Personen (insbesondere Kinder) oder Tiere in unmittelbarer Nähe befinden. Achten Sie auch darauf, dass Kinder nicht mit dem Rasenmäher spielen.
- Unterbrechen Sie den Mähvorgang, wenn Sie bemerken, dass Personen (insbesondere Kinder) oder Haustiere in der Nähe sind.
- Mähen Sie nie barfuß oder in Sandalen.
- Schalten Sie den Motor nur ein, wenn Ihre Füße in sicherem Abstand von dem Messerbalken sind.
- Tragen Sie bei Arbeiten mit oder am Rasenmäher immer feste Schuhe und lange Hosen sowie weitere entsprechende geeignete persönliche Schutzausrüstung (Schutzbrille, Gehörschutz, Arbeitshandschuhe etc.). Das Tragen von persönlicher Schutzausrüstung verringert das Risiko von Verletzungen. Vermeiden Sie das Tragen loser Kleidung oder Kleidung mit hängenden Schnüren oder Gürteln.
- Seien Sie vorsichtig und greifen Sie nicht in den rotierenden Messerbalken.

Vor dem Einsatz

- Machen Sie sich vor Arbeitsbeginn mit dem Rasenmäher und seinen Funktionen sowie seinen Bedienelementen vertraut.
- Überprüfen Sie, ob alle Muttern und Schrauben festsitzen, um sicherzustellen, dass der Rasenmäher sicher betrieben wird.
- Überprüfen Sie den Rasenmäher vor Inbetriebnahme und nach einem Aufprall auf Anzeichen von Verschleiß oder Beschädigung. Vergewissern Sie sich, dass der Motor vor Einstellung und Reinigung ausgeschaltet ist und der Netzstecker aus der Steckdose gezogen ist, sodass ein unbeabsichtigter Start verhindert wird. Lassen Sie Schäden von einer qualifizierten Fachkraft oder einer Fachwerkstatt reparieren.

Sicherheitshinweise

- **Benutzen Sie keinen Rasenmäher, dessen Schalter defekt ist und sich nicht mehr ein- oder ausschalten lässt.** Lassen Sie diesen von einer qualifizierten Fachkraft oder einer Fachwerkstatt reparieren.
 - **Entfernen Sie Einstellwerkzeuge oder Schraubenschlüssel, bevor Sie den Rasenmäher einschalten.** Ein Werkzeug oder Schlüssel, der sich in dem rotierenden Messerbalken befindet, kann zu Verletzungen führen.
 - **Untersuchen Sie das Anschlusskabel und die am Rasenmäher außen installierte Leitung auf Beschädigung und Alterung (Brüchigkeit).** Verwenden Sie das Kabel nur in einwandfreiem Zustand. Lassen Sie beschädigte Kabel von einer Elektrofachkraft oder einer Fachwerkstatt reparieren.
 - **Verwenden Sie niemals einen Rasenmäher mit beschädigten oder fehlenden Schutzeinrichtungen, wie z. B. Auswurfklappe und/oder Grasfangsack, Gehäuse etc.** Lassen Sie diese von einer dazu qualifizierten Fachkraft oder Fachwerkstatt reparieren oder ggf. austauschen.
 - **Überprüfen Sie die Auswurfklappe auf Brüchigkeit und festen Sitz.**
 - **Vergewissern Sie sich vor dem Mähvorgang, dass der Rasen von Ästen, Steinen, Drähten etc. befreit ist und berücksichtigen Sie dieses während des gesamten Mähvorgangs.**
 - **Prüfen Sie regelmäßig den Grasfangsack auf Verschleiß oder Verlust der Funktionsfähigkeit.**
 - **Prüfen Sie (Sichtprüfung), ob der Messerbalken und seine Befestigungsmittel stumpf, beschädigt oder deformiert sind.**
- Beim Einsatz**
- **Vermeiden Sie eine abnormale Körperhaltung. Sorgen Sie für einen sicheren Stand und halten Sie jederzeit das Gleichgewicht.** Laufen Sie nie, sondern bewegen sich in einem ruhigen Gang vorwärts. Dadurch können Sie den Rasenmäher in unerwarteten Situationen besser kontrollieren.
 - **Arbeiten Sie mit dem Rasenmäher nicht in explosionsgefährdeter Umgebung, in der sich brennbare Flüssigkeiten, Gase oder Stäube befinden.** Der Rasenmäher kann Funken erzeugen, die den Staub oder die Dämpfe entzünden können.
 - **Kippen Sie den Rasenmäher beim Starten oder Anlassen des Motors nicht, es sei denn, der Rasenmäher muss bei dem Vorgang angehoben werden.** In diesem Fall kippen Sie ihn nur so weit, wie es unbedingt erforderlich ist und heben Sie nur die vom Benutzer abgewandte Seite hoch.
 - **Halten Sie den durch den Griffholm gegebenen Sicherheitsabstand ein.**
 - **Schalten Sie unter folgenden Umständen den Rasenmäher ab und ziehen Sie den Netzstecker. Vergewissern Sie sich, dass alle sich bewegenden Teile zum vollständigen Stillstand gekommen sind:**
 - beim Verlassen des Rasenmähers;
 - um den blockierten Messerbalken zu befreien;
 - um den Rasenmäher zu überprüfen, zu reinigen oder daran zu arbeiten;
 - wenn ein Fremdkörper getroffen wurde (überzeugen Sie sich, ob Rasenmäher oder Messerbalken beschädigt worden sind);
 - wenn der Rasenmäher durch Unwucht stark vibriert;
 - wenn die Anschlussleitung während des Gebrauchs beschädigt wird.
 - **Seien Sie besonders vorsichtig, wenn Sie rückwärts mähen und den Rasenmäher zu sich ziehen.**
 - **Schalten Sie den Rasenmäher ab, wenn Sie ihn kippen oder transportieren, z. B. von/zum Rasen oder über Wege.**
 - **Stellen Sie sich nicht vor die Grasauswurföffnung.** Andernfalls können Sie von dem Messerbalken erfasst werden oder von dem ausgeworfenen Gras getroffen werden.
 - **Lassen Sie bei Arbeitsunterbrechungen den Rasenmäher nie unbeaufsichtigt und bewahren Sie ihn an einem sicheren Ort auf.**
 - **Bevor Sie den Rasenmäher anheben oder wegtragen, schalten Sie den Motor ab, ziehen Sie den Netzstecker und warten Sie, bis der Messerbalken zum Stillstand gekommen ist.**
 - **Verstellen Sie die Schnitthöhe nur bei abgeschaltetem Motor und stillstehendem Messerbalken.**
 - **Stellen Sie vor dem Abnehmen des Grasfangsacks den Motor ab und warten Sie den Stillstand des Messerbalkens ab.** Befestigen Sie nach der Entleerung den Grasfangsack sorgfältig und vergewissern Sie sich, dass der Grasfangsack sicher am Rasenmäher befestigt ist.
 - **Öffnen Sie die Auswurfklappe nie, wenn der Motor noch läuft.**

Sicherheitshinweise

- **Fahren Sie nie mit laufendem Motor über Kies. Es besteht die Gefahr des Steinschlags!**
- **Mähen Sie, wenn möglich, nicht in nassem Gras.**

Mähen an steilen Hängen

- **Achten Sie auf sicheren Stand und mähen Sie langsam.**
- **Mähen Sie immer quer zum Gefälle und nicht auf- und abwärts.**
- **Üben Sie besondere Vorsicht beim Richtungswechsel. Es besteht Stolpergefahr!**
- **Mähen Sie nicht an steilen Abhängen.**

Nach dem Einsatz

- **Schalten Sie den Rasenmäher aus und stellen Sie diesen an einem sicheren Ort ab.**
- **Sollten Sie Wartungs- und Reinigungsarbeiten am Rasenmäher durchführen, schalten Sie den Rasenmäher aus, ziehen Sie den Netzstecker und entfernen Sie den Grasfangsack.**
- **Achten Sie bei Wartungsarbeiten darauf, dass keine Finger zwischen bewegenden Schneidmessern und feststehenden Teilen der Maschine eingeklemmt werden.**
- **Achten Sie bei Wartungsarbeiten darauf, dass selbst dann, wenn die Spannungsquelle abgeschaltet ist, die Schneidmesser bewegt werden können.**
- **Achten Sie darauf, dass Lüftungsschlitze frei von Verschmutzungen sind.**
- **Lagern Sie den Rasenmäher nicht in Reichweite von Kindern.**
- **Nehmen Sie selbst keine Reparaturen am Rasenmäher vor, sondern lassen Sie diese nur von einer qualifizierten Fachkraft oder einer Fachwerkstatt durchführen.**
- **Lassen Sie den Motor abkühlen, bevor Sie die Maschine abstellen.**

Elektrische Sicherheit



Stromschlag durch Kabelschaden!
Es wird nicht immer die Sicherung ausgelöst, wenn das Kabel durchtrennt oder beschädigt wird.

- **Berühren Sie nicht das Kabel, bevor der Netzstecker aus der Steckdose gezogen ist.**
- **Lassen Sie beschädigte Kabel von einer Elektrofachkraft oder einer Fachwerkstatt reparieren.** Es ist verboten, das Kabel mit Isolierband zu reparieren.

- **Befestigen Sie das Anschlusskabel an der Zugentlastung und lassen es nicht an Kanten und spitzen oder scharfen Gegenständen scheuern.**
- **Quetschen Sie das Kabel nicht durch Türritze oder Fensterspalten.**
- **Entfernen oder überbrücken Sie keine Schalteinrichtungen (z. B. Anbinden des Sicherheitsbügels am Griffholm).**
- **Die Maschine sollte über eine Fehlerstromschutzeinrichtung (RCD) mit einem Auslösestrom von nicht mehr als 30 mA betrieben werden.**
- **Verwenden Sie im Freien nur dafür zugelassene und entsprechend gekennzeichnete Anschlusskabel, z. B. H07RN – F 3 x 1,5 mm² (max. 25 m).**
- **Verbindungssteile von Anschlusskabeln müssen spritzwassergeschützt und aus Gummi oder mit Gummi überzogen sein.**

Allgemeine Sicherheitshinweise

- **Ersatzteile müssen den vom Hersteller festgelegten Anforderungen entsprechen.** Verwenden Sie daher nur Original-WOLF-Garten-Ersatzteile oder die vom Hersteller zugelassenen Ersatzteile. Bitte beachten Sie beim Austausch immer die mitgelieferten Einbauhinweise und ziehen Sie vorher den Netzstecker.
- **Lassen Sie Reparaturen ausschließlich von einer qualifizierten Fachkraft oder einer Fachwerkstatt durchführen.**
- **Lassen Sie aus Sicherheitsgründen abgenutzte oder beschädigte Teile ersetzen.**
- **Dieser Rasenmäher ist für die Pflege von Gras- und Rasenflächen im privaten Bereich vorgesehen.** Wegen körperlicher Gefährdung des Benutzers oder anderer Personen darf der Rasenmäher nicht für andere Zwecke eingesetzt werden.
- **Verwenden Sie den Rasenmäher nur bei Tageslicht oder unter guter künstlicher Beleuchtung.** Halten Sie Ihren Arbeitsbereich sauber und gut beleuchtet.
- **Verwenden Sie den Rasenmäher nur bei trockenen Wetterbedingungen.** Halten Sie ihn von Regen oder Nässe fern. Durch das Eindringen von Wasser in den Rasenmäher erhöht sich das Risiko eines elektrischen Schlags.

Bestimmungsgemäße Verwendung

Der Rasenmäher ist ausschließlich bestimmt

- zum Mähen von Rasenflächen des Haus- und Freizeitgartens,
- zur Verwendung des entsprechend der in dieser Bedienungsanleitung gegebenen Beschreibungen und Sicherheitshinweise.

Jeder darüber hinausgehende Gebrauch gilt als nicht bestimmungsgemäß.

Für Schäden bei nicht bestimmungsgemäßer Verwendung haftet der Benutzer.

Typenschild

Lage

Das Typenschild befindet sich auf der Auswurfklappe.



Hinweis

Die Kennzeichnung besitzt Urkundenwert und darf nicht verändert oder unkenntlich gemacht werden.

Aufbau

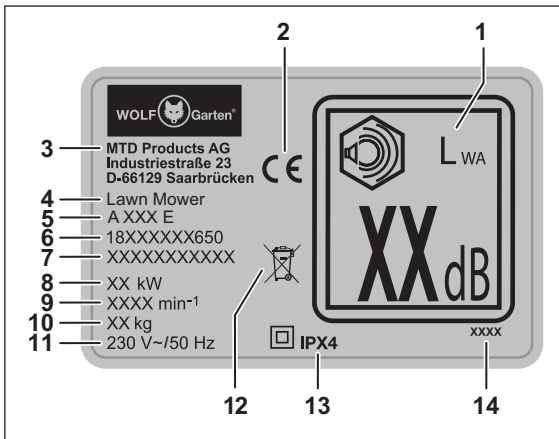

- 1 Schalleistung garantiert
- 2 CE-Kennzeichnung
- 3 Hersteller
- 4 Gerätegruppe
- 5 Modellname
- 6 Modellnummer
- 7 Seriennummer
- 8 Leistung
- 9 Motordrehzahl in min⁻¹
- 10 Gewicht
- 11 Nennspannung, Stromart, Frequenz
- 12 Entsorgungshinweis
- 13 Schutzklasse/Schutzart
- 14 Baujahr

Montage

Griffholm befestigen (Abb. A B C D E F G H I U)

Achtung !

Beim Zusammenlegen oder Ausklappen des Griffholms kann das Kabel beschädigt werden. Achten Sie darauf, das Kabel nicht zu knicken.

- Greifen Sie in die Griffmulde der Auswurfklappe **B 1** und ziehen Sie die Auswurfklappe nach oben, bis der Haken auf der Rückseite des Gehäuses und der Haken auf der Unterseite der Auswurfklappe mit einem lauten Geräusch auseinander rasten **B 2**.
- Legen Sie anschließend die Auswurfklappe wieder ab **B 3**.

✓ Das Gras kann durch den entstehenden Spalt zwischen Auswurfklappe und Gehäuse beim Arbeiten ohne Grasfangsack problemlos ausgeworfen werden. Weitere Informationen finden Sie unter dem Kapitel „Arbeiten ohne Grasfangsack“.

- Bringen Sie nun die beiden Holmhalterungen **A e** an den unteren Teilen des Griffholms **A l** an, siehe **C 1**.
- Legen Sie den unteren Teil des Griffholms an die Holmhalterung an und lassen diesen einrasten **C 2**. Schieben Sie den Griffholm bis zum Ende der Holmhalterung **C 3**.
- Ziehen Sie den unteren Teil des Griffholms an seinen Enden etwas auseinander und stecken Sie diesen auf die Gewindeschrauben, welche sich auf der linken und rechten Seite des Gehäuse befinden **D 1**.
- Platzieren Sie anschließend die beiden Unterlegscheiben **A g** auf den Gewindeschrauben **D 2**.
- Stecken Sie die Gewindebolzen **A j** in die Schnellspannhebel **A d**, bis das Loch zu sehen ist **E 1**. Halten Sie diese mit Daumen und Zeigefinger fest und schrauben Sie die Schnellspannhebel samt Gewindebolzen im Uhrzeigersinn **E 2** bis zu einem Abstand von ca. 10 mm auf **E 3**.
- Befestigen Sie den unteren Teil des Griffholms, indem Sie den Schnellspannhebel in Richtung des Rasenmähers nach oben klappen **E 4**.
- Befestigen Sie den oberen Teil des Griffholms **A k**, indem Sie ihn an den unteren Teil des Trägerholms anlegen **F 1**. Halten Sie den oberen Teil des Griffholms mit einer Hand fest und stecken Sie mit der anderen Hand auf der linken Seite des Griffholms die Schraube **A h** von außen in die Bohrung **F 2**.
- Platzieren Sie die Unterlegscheibe **A g** von der anderen Seite auf die Schraube **F 3**.
- Stecken Sie den Gewindebolzen **A j** in den Schnellspannhebel **A d**, sodass das Loch zu sehen ist. Halten Sie diese mit Daumen und Zeigefinger fest und schrauben Sie den Schnellspannhebel samt Gewindebolzen im Uhrzeigersinn bis zu einem Abstand von ca. 10 mm auf **F 3/4**.

- Platzieren Sie auf der rechten Seite des Griffholms den Kabelknickschutz **A a** zusammen mit der Schraube **A h** in der Bohrung **G 1**.
- Platzieren Sie die Unterlegscheibe **A g** von der anderen Seite auf die Schraube **G 3**.
- Stecken Sie den Gewindebolzen **A j** in die Schnellspannhebel **A d**, sodass das Loch zu sehen ist **G 2**. Halten Sie diese mit Daumen und Zeigefinger fest und schrauben Sie den Schnellspannhebel samt Gewindebolzen im Uhrzeigersinn **G 3** bis zu einem Abstand von ~10 mm auf **G 4**.
- Befestigen Sie den oberen Teil des Griffholms, indem Sie den linken und rechten Schnellspannhebel nach unten klappen **G 5**.



Hinweis

Sie können den Griffholm je nach Körpergröße auf drei gewünschte Arbeitspositionen **U I / II / III** einstellen, indem sie die beiden unteren Schnellspannhebel lösen **U 1** und die Neigung des zusammengebauten Griffholms soweit verändern, bis die gewünschte Höhe erreicht ist **U 2**. Ist der Griffholm auf die gewünschte Höhe eingestellt, so klappen Sie die unteren Schnellspannhebel wieder nach oben **U 3**.

- Befestigen Sie das Netzkabel am Rasenmäher, indem Sie es durch die offenen Laschen des Kabelknickschutzes führen und es mit einer Kabelklemme **A f** an der gezeigten Stelle **H** (siehe Pfeil) anbringen.



Hinweis

Achten Sie darauf, das Kabel nicht zu knicken.

- Nehmen Sie die Zugentlastung **A b** und hängen Sie diese mit der großen Öffnung auf den WOLF-Garten Flick-Flack® Bügel **A c / I 1**.
- Stecken Sie zum Schluss den WOLF-Garten Flick-Flack® Bügel innen in die beiden Ösen auf der linken und rechten Seite des oberen Teils des Griffholms **I 2**.



Hinweis

Sie haben die Möglichkeit den Griffholm für einen einfachen Transport und für die Lagerung zusammenzuklappen. Weitere Informationen finden Sie unter "Transport und Lagerung".

Grasfangsack montieren (Abb. **J K L**)

- Greifen Sie mit der einen Hand das Gestänge am Griff **J 1** und ziehen Sie mit der anderen Hand den Stofffangsack über das lange Ende des Gestänges **J 2**. Führen Sie den Stofffangsack mit seinem Profil unter dem Griff am Gestänge durch und bringen Sie das Profil des Stofffangsacks am Gestänge unter dem Griff **J 3** an.
- Befestigen Sie danach die seitlichen Profile des Stofffangsacks am Gestänge, siehe **K 1 - 3**.
- Drehen Sie anschließend den Grasfangsack um und bringen Sie die Profile an, siehe **L 1 - 2**.

Betrieb

Bedienelemente (Abb. **Z**)

- 1 Haltegriff
- 2 Sicherheitsbügel
- 3 Wolf-Garten Flick-Flack® Bügel
- 4 Grasfangsack
- 5 Füllstandsanzeige
- 6 Auswurfklappe
- 7 Griffhöhereinstellung
- 8 Schritthöheneinstellung
- 9 Stecker für Stromkabel
- 10 Ein-/Aus-Schalter (Einschaltsperr)
- 11 Kabelzugentlastung
- 12 Kabelknickschutz
- 13 Schritthöhenanzeige
- 14 Wechselschalter (Mähen-Fangen/Mulchen)
- 15 Messerbalken

Betriebszeiten

- Beachten Sie bitte regionale Vorschriften.
- Erfragen Sie die Betriebszeiten bei Ihrer örtlichen Ordnungsbehörde.

Zugentlastung (Abb. **M N**)

- Führen Sie das Kabel in die Zugentlastung gemäß **M 1**. Auf welche Weise das Kabel befestigt wird, hängt von seinem Durchmesser ab.



Hinweis

Der WOLF-Garten Flick-Flack® Bügel hält das Kabel vom Schneidwerk ab **M 2+ N**.

Grasfangsack einhängen (Abb. **O**)

GEFAHR !



Gefahr von Verletzungen durch rotierenden Messerbalken.

- Schalten Sie den Motor ab. Warten Sie, bis der Messerbalken stillsteht und ziehen Sie den Netzstecker, bevor Sie Einstellungen am Gerät vornehmen.

- Heben Sie die Auswurfklappe an **O 1**.
- Greifen Sie den Grasfangsack an seinem Griff und kippen Sie ihn leicht, sodass Sie den Grasfangsack mit seinen Haken in die Aussparungen des Rasenmähers auf der Rückseite einhängen können **O 2**.
- Hängen Sie den Grasfangsack in den Rasenmäher ein **O 2**.
- Klappen Sie die Auswurfklappe wieder nach unten **O 3**.

Schnitthöhe einstellen (Abb. P)

⚠ GEFAHR !



Gefahr von Verletzungen durch rotierenden Messerbalken.

- Schalten Sie den Motor ab. Warten Sie, bis der Messerbalken stillsteht und ziehen Sie den Netzstecker, bevor Sie Einstellungen am Gerät vornehmen.

- ➔ Ziehen Sie den Hebel leicht nach außen **P 1**.
- ➔ Stellen Sie die gewünschte Schnitthöhe ein **P 2**.
- ➔ Lassen Sie den Hebel wieder los **P 3**.



Hinweis (Schnitthöhe – Graszustand)

Mähen Sie einen möglichst trockenen Rasen, um die Grasnarbe zu schonen. Stellen Sie eine Schnitthöhe von 45 mm ein. Mähen Sie bei feuchtem und hohem Rasen mit höherer Schnitthöhe.

Anschluss an die Steckdose (230 Volt, 50 Hz)

Achtung !

Schließen Sie den Rasenmäher nur an Steckdosen an, die mit einer Sicherung von 16 Ampere (oder LS-Schalter Typ B) träge abgesichert sind.

Wichtige Hinweise zur Fehlerstromschutzeinrichtung

Diese Schutzeinrichtungen schützen Sie vor schweren Verletzungen beim Berühren von beschädigten Leitungen, Isolationsfehlern und in bestimmten Fällen auch beim Beschädigen von unter Spannung stehenden Leitungen.

- ➔ Schließen Sie den Rasenmäher nur an Steckdosen an, die mit einer Fehlerstromschutzeinrichtung (RCD) mit einem Fehlerstrom von nicht mehr als 30 mA abgesichert sind.
 - Für Alt-Installationen gibt es Nachrüstätze. Sprechen Sie mit einer qualifizierten Elektro-Fachkraft.

Rasenmäher ein-/ausschalten (Abb. Q R)

⚠ VORSICHT !



Gefahr von Verletzungen durch rotierenden Messerbalken.

- Rasenmäher nicht einschalten, wenn Sie vor der Grasauswurföffnung stehen!
- Schalten Sie den Rasenmäher auf ebener Fläche ein.

Achtung !

- Schalten Sie den Rasenmäher nicht im hohen Gras ein – heben Sie ihn notfalls an, wie in **Q** gezeigt.

Motor einschalten (Abb. R)

- ➔ Drücken Sie den Knopf **R 1** und halten diesen
- ➔ Ziehen Sie den Sicherheitsbügel an **R 2**.
- ➔ Lassen Sie den Knopf los **R 1**.

Motor ausschalten (Abb. R)

- ➔ Lassen Sie den Sicherheitsbügel los **R 3**.

Mäh-/Fangfunktion aktivieren (Abb. O S T)

⚠ GEFAHR !



Gefahr von Verletzungen durch rotierenden Messerbalken.

- Einstellungen am Rasenmäher nur bei abgeschaltetem Motor und stillstehendem Messerbalken vornehmen.



Der Rasenmäher ist mit einem Wechselschalter (cut-collect-mulch) ausgestattet. Cut-collect steht für Mähen-Fangen, mulch steht für Mulchen. Mit diesem Schalter können Sie die Funktionen Mähen-Fangen oder Mulchen am Rasenmäher für Ihre Gartenpflege einstellen.

- ➔ Heben Sie die Auswurfklappe an **T 1**.
- ➔ Entfernen Sie den Grasfangsack **T 2**.
- ➔ Lassen Sie die Auswurfklappe wieder ab **T 3**.
- ➔ Drehen Sie den Schalter auf cut-collect **S 1**.
- ➔ Heben Sie die Auswurfklappe an **O 1**.
- ➔ Hängen Sie den Grasfangsack ein **O 2**.
- ➔ Lassen Sie die Auswurfklappe wieder ab **O 3**.

Grasfangsack abnehmen und entleeren (Abb. T V W)

Wenn Schnittgut am Boden liegen bleibt oder auf der Füllstandsanzeige das gelbe STOP-Schild zu sehen ist **V 2**, so ist der Grasfangsack voll und Sie sollten diesen umgehend entleeren **W 1**.

⚠ GEFAHR !



Gefahr von Verletzungen durch rotierenden Messerbalken.

- Schalten Sie den Motor ab. Warten Sie, bis der Messerbalken stillsteht und ziehen Sie den Netzstecker, bevor Sie Einstellungen am Gerät vornehmen.

- ➔ Schalten Sie den Motor aus und ziehen Sie den Netzstecker.
- ➔ Heben Sie die Auswurfklappe an **T 1**.
- ➔ Entfernen Sie den Grasfangsack **T 2**.
- ➔ Lassen Sie die Auswurfklappe wieder ab **T 3**.
- ➔ Entleeren Sie den Grasfangsack **W 1**.
- ➔ Beseitigen Sie vor dem Starten eventuelle Verstopfungen im Mähraum **W 2**.

Hinweise zur Füllstandsanzeige (Abb. V W)

- ➔ Je nach Stellung der Klappe der Füllstandsanzeige, wird der Füllgrad des Grasfangsacks angezeigt.
 - Ist der Grasfangsack leer, so steht die Klappe der Füllstandsanzeige nach oben **V 1**.
 - Ist der Grasfangsack voll, so steht die Klappe der Füllstandsanzeige nach unten und das gelbe STOP-Schild ist sichtbar **V 2**.

- Der Grasfangsack muss umgehend entleert werden **W 1**.
- Um eine einwandfreie Funktion der Füllstandsanzeige zu gewährleisten, reinigen Sie regelmäßig die Fläche unter der Füllstandsanzeige auf der Innenseite des Grasfangsacks mit einem Handfeger **V 3**.

Ohne Grasfangsack arbeiten

- Wenn Sie den Grasfangsack abnehmen, klappt die Auswurfklappe nach unten.
- Beim Arbeiten ohne Grasfangsack wird das Schnittgut direkt nach unten ausgeworfen.

Mulchen (Abb. S)

Beim Mulchen wird das Gras durch ein spezielles Schnittsystem mehrmals geschnitten und dem Boden wieder zugeführt. Somit entsteht kein Rasenabfall. Desweiteren schützt das Mulchen vor Austrocknung des Rasens. Der gemulchte Rasen enthält viele Nährstoffe. Für ein optimales Ergebnis muss der Rasen stets kurz gehalten werden. Weitere Informationen finden Sie auch unter dem Kapitel „Tipps zur Rasenpflege“.



Hinweis

Wir empfehlen je nach Rasenwachstum 1 – 2 x pro Woche zu mulchen. Dabei darf der Rasen nicht zu hoch und nicht zu feucht sein!

- Schieben Sie den Rasenmäher beim Mulchen langsam.
- Achten Sie darauf, dass sich die Schneidbahnen überlappen.
- Schneiden Sie nicht mehr als 20 mm Gras ab.



Hinweis

Bei Moosbefall oder Verfilzung des Rasens ist das Mulchen nicht empfehlenswert, weil das Schnittgut auf der Moosfläche bzw. der Verfilzung liegen bleibt und somit nicht dem Boden zugeführt werden kann.

- Vertikutieren und düngen Sie den Rasen regelmäßig.

MULCH-Funktion aktivieren (Abb. S T)

GEFAHR !



Gefahr von Verletzungen durch rotierenden Messerbalken.

- Schalten Sie den Motor ab. Warten Sie, bis der Messerbalken stillsteht und ziehen Sie den Netzstecker, bevor Sie Einstellungen am Gerät vornehmen.



Der Rasenmäher ist mit einem Wechselschalter (cut-collect-mulch) ausgestattet. Cut-collect steht für Mähen-Fangen, mulch steht für Mulchen.

Mit diesem Schalter können Sie die Funktionen Mähen-Fangen oder Mulchen am Rasenmäher für Ihre Gartenpflege einstellen.

- Heben Sie die Auswurfklappe an **T 1**.
- Entfernen Sie den Grasfangsack **T 2**.
- Lassen Sie die Auswurfklappe wieder ab **T 3**.
- Drehen Sie den Schalter auf mulch **S 2**.

Achtung !

- Hängen Sie den Grasfangkorb nicht wieder ein, da die Schütte beschädigt werden kann.

Tipps zur Rasenpflege (Abb. N)

Der Rasen besteht aus verschiedenen Grasarten. Wenn Sie häufig mähen, wachsen verstärkt Gräser, die stark wurzeln und eine feste Grasnarbe bilden. Wenn Sie selten mähen, entwickeln sich verstärkt hochwachsende Gräser und andere Wildkräuter (z. B. Klee, Gänse-blümchen)

Damit ihr Rasen gesund und gleichmäßig wachsen kann und keine Rasenstreifen entstehen, müssen sich die Schneidbahnen immer um einige Zentimeter überdecken **N**.

- Legen Sie das Kabel stets sicher auf Terrasse, Weg oder das bereits geschnittene Gras.
- Die Normalhöhe des Rasens liegt bei etwa 40–50 mm. Mähen Sie etwa ein Drittel der Gesamthöhe, sobald der Rasen eine Höhe von 60–70 mm erreicht hat.
- Schneiden Sie den Rasen nicht kürzer als 45 mm, da sonst die Grasnarbe bei Trockenheit geschädigt werden kann.
- Schneiden Sie hochgewachsenes Gras etappenweise auf Normalhöhe.

Nach Arbeitsende (Abb. W)

- Schalten Sie den Rasenmäher aus, warten Sie, bis der Messerbalken zum Stillstand gekommen ist, und ziehen Sie den Netzstecker.
- Entleeren Sie den Grasfangsack **W 1**.
- Stellen Sie den Rasenmäher an einem sicheren Ort ab.

Wartung

WARNUNG !



Gefahr von Verletzungen oder Sachschäden.

- Führen Sie Wartungs- und Reinigungsarbeiten am Gerät nur bei stillgesetztem Motor und gezogenem Netzstecker durch.
- Greifen Sie nicht an den rotierenden Messerbalken.
- Lassen Sie Reparatur- und Wartungsarbeiten sowie den Austausch von Sicherheitselementen, Kabeln usw. von einer qualifizierten Fachkraft oder einer Fachwerkstatt durchführen.

- Stellen Sie den Rasenmäher nicht in feuchten Räumen ab.
- Lassen Sie den Rasenmäher am Ende der Saison von einer qualifizierten Fachkraft oder einer Fachwerkstatt überprüfen.

Reinigung des Rasenmähers (Abb. **W**)

GEFAHR !



Gefahr von Verletzungen durch rotierenden Messerbalken.

- Schalten Sie den Motor ab. Warten Sie, bis der Messerbalken stillsteht und ziehen Sie den Netzstecker, bevor Sie das Gerät reinigen.

- Reinigen Sie nach jedem Mähen den Rasenmäher mit einem Handfeger.
- Reinigen Sie in regelmäßigen Abständen die Mulchklappe mit einem Handfeger **W 2**.

Achtung !

Spritzen Sie den Rasenmäher keinesfalls mit Wasser oder Hochdruckreiniger ab.

Reinigung des Grasfangsacks (Abb. **T V W**)



Hinweis

Reinigen Sie den Grasfangsack am besten direkt nach dem Mähen.

- Heben Sie die Auswurfklappe an **T 1**.
- Entfernen Sie den Grasfangsack **T 2**.
- Lassen Sie die Auswurfklappe wieder ab **T 3**.
- Entleeren Sie den Grasfangsack **W 1**.
- Reinigen Sie den Stofffangsack samt Gestänge mit Wasser oder einem Handfeger.
- Reinigen Sie insbesondere die Fläche unter der Füllstandsanzeige **V 3**.
- Lassen Sie den Stofffangsack vor dem nächsten Gebrauch trocknen.

Transport und Lagerung (Abb. **X**)

GEFAHR !



Gefahr von Verletzungen durch rotierenden Messerbalken.

- Schalten Sie den Motor ab. Warten Sie, bis der Messerbalken stillsteht und ziehen Sie den Netzstecker, bevor Sie das Gerät transportieren oder lagern.

- Sichern Sie den Rasenmäher ausreichend gegen unbeabsichtigtes Verrutschen, wenn Sie ihn auf oder in einem Fahrzeug transportieren.
- Um den Rasenmäher leichter zu verstauen, haben Sie die Möglichkeit den Griffholms zusammenzuklappen **X**.

- Lösen Sie dazu die beiden oberen Schnellspannhebel samt Gewindebolzen **X 1** und schrauben Sie diese um ca. 5 mm auf. Halten Sie dabei den oberen Teil des Griffholms gut fest, da Sie sich sonst die Hand und die Finger klemmen könnten.
- Klappen Sie den oberen Teil des Griffholms nach hinten **X 2**.

Achtung !

Wenn Sie den Griffholms nach vorne klappen, kann das Kabel beschädigt werden.

- Lösen Sie die beiden unteren Schnellspannhebel **X 3**.
- Klappen Sie beide Griffholme nach vorn und legen diese auf den Vorderräder des Rasenmähers ab **X 4**.
- ✓ So können Sie den Rasenmäher an seinem Griff problemlos transportieren oder zur Lagerung an einen sicheren Ort bringen **X 5** (siehe Pfeil).

Lagerung im Winter

- Führen Sie nach jeder Mähseason eine gründliche Reinigung an Ihrem Rasenmäher durch.
- Lassen Sie Ihren Rasenmäher im Herbst von einer Fachwerkstatt kontrollieren.
- Lagern Sie den Rasenmäher in einem sauberen und trockenen Raum.
- Schützen Sie den Rasenmäher bei längerer Lagerung gegen Rost im Winter.

Auswechseln des Messerbalkens (Abb. **Y**)

WARNUNG !



Gefahr von Verletzungen.

- Lassen Sie das Auswechseln des Messerbalkens von einer Fachwerkstatt durchführen.
- Arbeiten am Gerät dürfen nur bei stillgesetztem Motor vorgenommen werden.
- Netzstecker ziehen.
- Geeignete Schutzhandschuhe tragen.

Achtung !

Durch Nachschleifen des Messerbalkens kann eine Unwucht entstehen. Lassen Sie daher eine Unwuchtprüfung von einer Fachwerkstatt durchführen.



Hinweis

Um den Messerbalken wechseln zu können, wird ein Drehmomentschlüssel mit SW13 (M8) benötigt. Anzugsmoment der Schrauben: 19–21 Nm **Y**.

Beseitigung von Störungen

⚠️ WARNUNG !



Gefahr von Verletzungen oder Sachschäden

- Suchen Sie im Zweifelsfall immer eine Fachwerkstatt auf.
- Stellen Sie vor jeder Prüfung oder vor Arbeiten am Messerbalken den Rasenmäher ab und ziehen Sie den Netzstecker.

Problem	Mögliche Ursache	Abhilfe
Unruhiger Lauf, starkes Vibrieren des Rasenmähers.	Der Messerbalken ist schadhaft.	Suchen Sie eine Fachwerkstatt auf.
	Der Messerbalken ist von der Befestigung gelöst.	
Motor läuft nicht	Die Sicherung am Hauptnetzanschluss hat ausgelöst/ist defekt.	Lassen Sie dies von einer Elektrofachkraft reparieren.
	Vorgehensweise im Falle eines Kabelschadens: Achtung Stromschlag! Die Sicherung wird nicht immer ausgelöst, wenn das Kabel durchtrennt oder beschädigt wird. Berühren Sie das Kabel nicht, bevor der Netzstecker aus der Steckdose gezogen ist.	Suchen Sie eine Fachwerkstatt auf.
	Lassen Sie beschädigte Kabel von einer Elektrofachkraft oder einer Fachwerkstatt reparieren. Es ist verboten, das Kabel mit Isolierband zu reparieren.	
Schlechte Mäh-/ Fangleistung.	Der Messerbalken ist stumpf.	Suchen Sie eine Fachwerkstatt auf.
	Der Grasfangsack ist verstopft.	Folgen Sie den Hinweisen in Kapitel „Schnitthöhe einstellen“.
	Die Schnitthöhe ist nicht angepasst.	Folgen Sie den Hinweisen in Kapitel „Schnitthöhe einstellen“.

Garantie

In jedem Land gelten die von unserer Gesellschaft oder dem Importeur herausgegebene Garantiebestimmungen. Störungen beseitigen wir an ihrem Gerät im Rahmen der Gewährleistung kostenlos, sofern ein Material- oder Herstellungsfehler die Ursache sein sollte. Im Garantiefall wenden Sie sich bitte an Ihren Verkäufer oder die nächstgelegene Niederlassung.

Umweltgerechte Entsorgung

Elektrowerkzeuge, Zubehör und Verpackungen müssen einer umweltgerechten Wiederverwertung zugeführt werden.



Werfen Sie Elektro- und Elektronik-Altgeräte nicht in den Hausmüll. Geben Sie es in einer geeigneten Entsorgungseinrichtung ab.

EG-Konformitätserklärung



Weitere Angaben zum Gerät finden Sie auf der separat beigelegten EG-Konformitätserklärung, die ein Bestandteil dieser Betriebsanleitung ist.

Contents

For your safety.....	18
Meaning of the symbols.....	18
Safety information.....	19
Intended use.....	22
Identification plate.....	22
Assembly.....	22
Operation.....	23
Servicing.....	25
Troubleshooting.....	27
Warranty.....	27
EC Declaration of Conformity.....	27
Environmentally-friendly disposal.....	27

Meaning of the symbols



Read the instruction manual before using for the first time!



Caution!

Do not allow any other persons to enter the danger area.



Caution! Sharp cutting blade

Cutting blades continue to rotate after the motor is switched off. Pull out the power plug before performing any maintenance or if the power cable is damaged.



Caution! Sharp cutting blade

Cutting blades continue to rotate after the motor is switched off. Pull the locking device before any maintenance work on battery powered mowers.



Caution! "Keep the power cable away from the cutting blade"

- When using mains powered machines.

For your safety



Before using your mower for the first time, read this instruction manual carefully and observe the instructions. Please store away this operating manual for later use or future owners.

- Before using for the first time, you must read the safety information!
Failure to observe the instruction manual and the safety instructions can result in damage to the mower and danger for the operator and other persons.
- All persons involved with the initial set-up, operation and servicing of the mower, must have appropriate qualifications.

The making of unauthorised changes or conversions is not permitted

Do not make any changes to the mower or convert it to make other machinery. Such changes can result in personal injury and incorrect operation.

- Repairs to the mower must only be performed by trained persons who have been instructed to do so. When doing so always use original spare parts. This ensures that the safety of the mower is maintained.

Information symbols in this manual

The signs and symbols in this manual should help you to use the manual and mower quickly and safely.



Note

Information to ensure the most effective and practical use of the mower.

→ Action step

Prompts you to perform an action.

✓ Result of action

Here you can find the result of an action sequence.

[1] Item number

Item numbers are indicated in the text by square brackets [].

A Illustration label

Illustrations are numbered with letters and identified in the text.

1 Step number

The defined sequence of steps is numbered and identified in the text.

Safety information

Danger levels of warning information

The following danger levels are used in this instruction manual, to indicate potentially dangerous situations:

DANGER!



A dangerous situation is highly likely and, if the measures are not followed, will result in severe injury and even death.

WARNING!



A dangerous situation may occur and, if the measures are not followed, will result in severe injury and even death.

CAUTION!



A dangerous situation may occur and, if the measures are not followed, will result in slight or minor injuries.

Attention!

A possibly harmful situation may occur which if not avoided will result in property damage.

Safety information content

DANGER!



- Type and source of the danger!
- ⇒ Consequences of non-observation
- Measure for preventing the danger

Protection of yourself and others

- For safety reasons, children, young persons under 16 years of age and persons who are not familiar with the instruction manual and the operation of the lawnmower, must not use it. The minimum age of users may be defined by local or national legislation.
- Persons operating the lawnmower must not be under the influence of intoxicants (e.g. alcohol, drugs or medication).
- Remember that the mower operator (user) is responsible for any accidents with other persons or their property.

- The mower should not be operated by persons (including children) with limited physical, sensory or mental abilities or lack of experience and / or knowledge, unless they are supervised by a person responsible for their safety and receive instructions about the operation of the mower.
- Do not permit children under the age of 16 to handle this power tool or perform other work on the device, such as maintenance, cleaning, adjustment, etc. – Local regulations may determine the minimum age for users.
- Do not operate the mower when there are people (especially children) or animals in the immediate vicinity. Ensure children do not play with the lawnmower.
- Stop mowing if you notice that persons (especially children) or animals are nearby.
- Never mow barefoot or wearing only sandals.
- Only switch the motor on if your feet are at a safe distance from the mower blade.
- Always wear sturdy shoes and long trousers as well as other appropriate personal protective equipment (safety glasses, ear defenders, safety gloves etc.). Wearing personal protective equipment reduces the risk of injuries. Do not wear loose clothing or clothing with hanging cords or belts.
- Be careful and do not reach into the mower blade area.

Before use

- Before use, make sure you are familiar with the mower, its functions and operating elements.
- Check that all nuts, bolts and screws are tight to ensure safe operation of the mower.
- Before start-up and after an impact check the mower for signs of wear or damage. Make sure the motor is switched off before making any adjustments or cleaning and ensure that the mains plug is pulled out of the socket to prevent accidental starts. Any damage must be repaired by a qualified expert or workshop.

Safety information

- **Do not use any mower whose switch is defective and which can no longer be switched on or off.** It must be repaired by a qualified expert or workshop.
 - **Remove any adjustment tools or spanners before switching the mower on.** Injuries could be caused by a tool or spanner that is left attached to the rotating mower blade.
 - **Check the connection cable and any extension cable that may be connected to the mower for damage and aging (brittleness).** Only use the cable if it is free from defects. Damaged cables must be repaired by a qualified electrician or workshop.
 - **Never use a lawnmower with damaged or missing safety equipment such as a deflector flap and / or grass collector, casing, etc.** They must be repaired or replaced by a qualified expert or workshop.
 - **Check the deflector flap for brittleness and correct seating.**
 - **Before mowing, make sure that the lawn is free from branches, stones, wire etc. and look out for such objects the whole time when mowing.**
 - **Regularly check the grass collector for wear and to ensure it is in good working order.**
 - **Visually inspect the mower blade to check that it is not blunt, damage or deformed.**
- Tips for use**
- **Adopt a normal posture. Ensure you are standing securely and that you maintain your balance at all times.** Do not run, rather walk forwards at a steady pace. This will ensure that you can maintain better control of the lawnmower if unexpected situations occur.
 - **Do not use the lawnmower in an explosive environment, where there are inflammable liquids, gases or dusts.** The lawnmower may create sparks, which could ignite the dust or vapours.
- **Do not tilt the lawnmower when starting-up or switching the motor on unless the mower must be raised while doing so.** In this case only tip the lawnmower as far as is absolutely necessary and only lift the side that is away from the user.
 - **Maintain the safety distance that is defined by the handle.**
 - **Under the following circumstances, switch the lawnmower off and pull out the plug. Make sure that all moving parts have come to a complete standstill:**
 - If leaving the lawnmower unattended;
 - When clearing a blocked mower blade;
 - If checking, cleaning or working on the lawnmower;
 - If you have mowed over a foreign body (check whether lawnmower or mower blade have been damaged);
 - If the lawnmower is vibrating strongly because it is out of balance;
 - If the power cable is damaged during use.
 - **Take extra care if you are mowing backwards and pulling the lawnmower towards you.**
 - **Switch the lawnmower off, if you need to tilt or transport it, e.g. between lawns or over paths.**
 - **Do not stand in front of the grass ejector opening.** Otherwise you could be caught up in the mower blade or hit by the ejected grass.
 - **Never leave the lawnmower unattended during breaks and store it in a secure location.**
 - **Before lifting or carrying the lawnmower away, switch the motor off, pull out the power plug and wait until the mower blade has come to a standstill.**
 - **Only adjust the cutting height with the motor switched off and the mower blade at a standstill.**
 - **Before removing the grass collector, switch the motor off and wait until the mower blade comes to a standstill.** After emptying the grass collector, attach it carefully and make sure that it is securely fixed to the lawnmower.
 - **Never open the deflector flap if the motor is still running.**

Safety information

- **Never move the mower over gravel with the motor running. You may be hit by stones!**
- **Where possible do not mow the lawn when the grass is wet.**

Mowing on steep slopes

- **Ensure you have secure footing and mow slowly.**
- **Always mow across the slope and not up and down.**
- **Exercise particular caution when changing direction. Risk of tripping!**
- **Do not mow on very steep slopes.**

After use

- **Switch the lawnmower off and store it in a secure location.**
- **If you need to clean or service the lawnmower, switch it off, pull out the mains plug and remove the grass collector.**
- **During maintenance work make sure that you do not trap your fingers between moving cutting blades and fixed parts of the machine.**
- **Note that the cutting blades can still be moved during maintenance even if the power supply is switched off.**
- **Ensure that ventilation slots are free from dirt.**
- **Store the lawnmower out of reach of children.**
- **Do not repair the lawnmower yourself; it must be repaired by a qualified expert or workshop.**
- **Allow the motor to cool before putting the mower away.**

Electrical safety



Electric shock due to cable damage!
A fuse/circuit breaker will not always blow/trip if the cable is cut through or damaged.

- **Do not touch the cable before the mains plug has been pulled out of the socket.**
- **Damaged cables must be repaired by a qualified electrician or workshop.** Repair of the cable using insulating tape is forbidden.

- **Fasten the connection cable to the strain-relief and do not allow it to rub on edges, points or sharp objects.**
- **Do not crush the cable in between door and doorframe or window and window frame.**
- **Do not remove or bypass any switching devices (e.g. taping of the safety lever to the handle).**
- **The mower should be operated via a residual current device (RCD) with a tripping current of no more than 30 mA.**
- **For outside use, use only approved and appropriately labelled connection cables, e.g. H07RN – F 3 x 1.5 mm² (max. 25 m).**
- **The connector parts of connection cables must be splash-proof and made of rubber or rubber-coated.**

General safety instructions

- **Spare parts must meet the requirements of the manufacturer.** Therefore use only original WOLF-Garten spare parts or spare parts approved by the manufacturer. When replacing spare parts, always observe the supplied fitting instructions and always pull out the mains plug before starting work.
- **Repairs must only be performed by a qualified expert or workshop.**
- **To ensure safety replace worn or damaged parts.**
- **This lawnmower is intended for the care of grass and lawn areas in private households.** The lawnmower must not be used for other purposes because of the risk of bodily injury to the user or other persons.
- **Only use the lawnmower in daylight or under bright artificial light.** Keep your work area clean and well illuminated.
- **Only use the lawnmower in dry weather conditions.** Keep it away from rain or damp. The ingress of water into the lawn mower increases the risk of an electric shock.

Intended use

This lawnmower is intended solely
 - for mowing lawns in domestic and hobby gardens,
 - for use in accordance with the descriptions and
 safety information given in this operating manual.
 Any other use is classed as an unintended use.
 The user is liable for any damage arising from unin-
 tended use.

Identification plate

Position

The identification plate is located on the deflector flap.



Note

The identification is considered as a docu-
 ment. It must never be altered or obliterated.

Structure

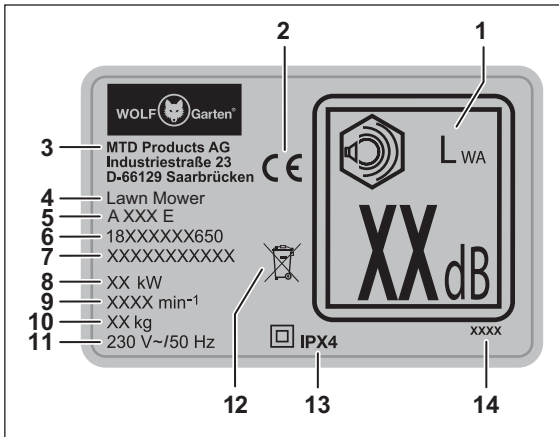

- 1 Guaranteed sound level
- 2 CE label
- 3 Manufacturer
- 4 Device group
- 5 Model name
- 6 Model number
- 7 Serial number
- 8 Power
- 9 Engine speed in rpm
- 10 Weight
- 11 Rated voltage, kind of current, frequency
- 12 Disposal instruction
- 13 Protection class/IP code
- 14 Year of manufacture

Assembly

Attaching the handle

(Fig. **A B C D E F G H I U**)

Attention!

When folding the handle together or folding the handle out, the cable may be damaged. Ensure that the cable is not kinked.

- Grip in the handle recess of the deflector flap **B 1** and pull the deflector flap upwards until the hook on the rear side of the casing and the hook on the underside of the deflector flap engage with a loud click **B 2**.
- Then lower the deflector flap again **B 3**.

✓ The grass is easily ejected through the resulting gap between the deflector flap and the casing when mowing without the grass collector. You can find more information in the section “Mowing without the grass collector”.

- Now fix both handle mountings **A e** to the bottom part of the handle **A l**, see **C 1**.
- Attach the bottom part of the handle to the handle mountings so that it clicks in **C 2**. Push the handle up to the end of the handle mounting **C 3**.
- Slightly pull the bottom part of the handle apart at its ends and push onto the threaded screws located on the left and right side of the casing **D 1**.
- Then position the two washers **A g** on the threaded screws **D 2**.
- Push the threaded pins **A j** into the quick-release levers **A d**, until the hole is visible **E 1**. Hold these tightly with finger and thumb and screw in the quick-release levers together with the threaded pins in a clockwise direction **E 2** until there is a gap of approximately 10 mm **E 3**.
- Secure the bottom part of the handle, by folding the quick-release levers upwards towards the lawnmower **E 4**.
- Attach the top part of the handle **A k**, by positioning it on the bottom part of the handle **F 1**. Hold the top part of the handle with one hand and with the other hand insert the screw **A h** from outside into the hole at the left side of the handle **F 2**.
- Put the washer **A g** on the screw from the other side **F 3**.
- Push the threaded pin **A j** into the quick-release lever **A d**, so that the hole is visible. Hold this tightly with finger and thumb and screw in the quick-release lever together with the threaded pin in a clockwise direction until there is a gap of approximately 10 mm **F 3/4**.
- Put the anti-kink protector **A a** in place at the right side of the handle, together with screw **A h** which must be inserted into the respective hole **G 1**.

- Put the washer **A 9** on the screw from the other side **G 3**.
- Insert the threaded pin **A j** into the quick-release levers **A d**, so that the hole is visible **G 2**. Hold this tightly with finger and thumb and screw in the quick-release lever together with the threaded pin in a clockwise direction **G 3** until there is a gap of approximately 10 mm **G 4**.
- Fasten the upper part of the handlebar, by folding down the left and right quick-release levers **G 5**.

i **Note**
Depending on your height, you can select an operating position for comfortable mowing **U I/II/III** by releasing the two bottom quick release levers **U 1** and changing the inclination of the assembled handle until the desired height is obtained **U 2**. Once the handle is set to the desired height, snap the bottom quick release levers back up again **U 3**.

- To secure the power cable to the lawnmower, lead it through the anti-kink protector and attach it with a cable clip **A f** at the indicated point **H** (see arrow).

i **Note**
Ensure that the cable is not kinked.

- Take the strain-relief device **A b** and attach it with the large opening on the WOLF-Garten Flick-Flack® bracket **A c** / **I 1**
- Finally insert the WOLF-Garten Flick-Flack® bracket into the two eyes on the left and right sides of the bottom part of the handle **I 2**.

i **Note**
To simplify transport and storage, you can fold the handle together. See "Transport and storage" for more detailed information.

Assembling the grass collector (Fig. **J K L**)

- Grip the frame with one hand on the handle **J 1** and use the other hand to pull the fabric collection bag over the long end of the frame **J 2**. Guide the fabric collection bag through with its profile section under the handle and attach the profile section of the bag to the frame under the handle **J 3**.
- Then fasten the side profile sections of the bag on to the frame, see **K 1 - 3**.
- Then turn the grass collector upside down and attach the profile sections, see **L 1 - 2**.

Operation

Operating elements (Fig. **Z**)

- 1 Handle
- 2 Operator presence control
- 3 Wolf-Garten Flick-Flack® bracket
- 4 Grass collector
- 5 Fill level indicator
- 6 Deflector flap
- 7 Handle height adjuster
- 8 Cutting height adjuster
- 9 Power cable connector
- 10 On/off switch (switch-on preventer)
- 11 Cable strain-relief device
- 12 Anti-kink protector
- 13 Cutting height indicator
- 14 Changeover switch (cut-collect/mulch)
- 15 Mower blade

Operating times

- Observe the times stipulated in local byelaws.
- Check with your local authorities to determine if there are any operating time limitations.

Strain-relief device (Fig. **M N**)

- Guide the cable into the strain-relief device as shown in **M 1**. The way in which the cable is fastened, depends on its diameter.

i **Note**
The WOLF-Garten Flick-Flack® bracket holds the cable away from the cutting mechanism **M 2**+ **N**.

Attaching the grass collector (Fig. **O**)

DANGER!

-  Risk of injuries due to the rotating mower blade.
 - Switch the motor off. Wait until the motor blade comes to a standstill, and pull out the mains plug before you make any adjustments to the device.
- Raise the deflector flap **O 1**.
 - Hold the grass collector by its handle and tilt it slightly, so that the grass collector can be attached by its hooks in the recesses on the rear side of the lawnmower **O 2**.
 - Hook the grass collector on to the lawnmower **O 2**.
 - Fold the deflector flap downwards again **O 3**.

Adjusting the cutting height (Fig. P)

⚠ DANGER!



Risk of injuries due to the rotating mower blade.

- Switch the motor off. Wait until the motor blade comes to a standstill, and pull out the mains plug before you make any adjustments to the device.

- ➔ Pull the lever out slightly **P 1**.
- ➔ Set the desired cutting height **P 2**.
- ➔ Release the lever again **P 3**.



Note (cutting height – grass condition)

Whenever possible, to protect the turf of the lawn, only mow the grass when it is thoroughly dry.

Set a cutting height of 45 mm.

When cutting damp or long grass mow with a higher cutting height.

Connecting to the socket (230 Volt, 50 Hz)

Attention!

Only connect the lawnmower to power outlets that are protected by a slow 16 A fuse (or type B circuit-breaker).

Important information about RCDs

An RCD protects you against severe injury in the event of you coming into contact with damaged/bare wires, if an insulation defect exists and, under certain circumstances, if damage to live wires occurs.

- ➔ Only connect the lawnmower to power outlets that are protected by a residual current device (RCD) with a tripping current of no more than 30 mA.
 - For older wiring installations, upgrade kits are available. Consult a qualified electrician.

Switching the lawnmower on/off (Fig. Q R)

⚠ CAUTION!



Risk of injuries due to the rotating mower blade.

- Do not switch the lawnmower on if you are standing in front of the grass ejector opening!
- Only switch the lawnmower on when it is on a level surface.

Attention!

- Do not switch the lawnmower on in long grass - if necessary raise it slightly, as shown in **Q**.

Switching the motor on (Fig. R)

- ➔ Press and hold the button **R 1**.
- ➔ Pull the operator presence control **R 2** in.
- ➔ Release the button **R 1**.

Switching the motor off (Fig. R)

- ➔ Release the operator presence control **R 3**.

Activating the cut/collect function (Fig. O S T)

⚠ DANGER!



Risk of injuries due to the rotating mower blade.

- Only adjust the lawnmower with the motor switched off and the mower blade at a standstill.



The lawnmower is equipped with a changeover switch (cut-collect/mulch). Use this switch to choose between the functions cut-collect and mulching for your lawn care.

- ➔ Raise the deflector flap **T 1**.
- ➔ Remove the grass collector **T 2**.
- ➔ Lower the deflector flap again **T 3**.
- ➔ Turn the switch to cut-collect **S 1**.
- ➔ Raise the deflector flap **O 1**.
- ➔ Hook the grass collector on **O 2**.
- ➔ Lower the deflector flap again **O 3**.

Removing and emptying the grass collector (Fig. T V W)

If grass cuttings are left lying on the ground or the yellow STOP sign of the fill level indicator is visible **V 2**, the grass collector is full and you should empty it immediately **W 1**.

⚠ DANGER!



Risk of injuries due to the rotating mower blade.

- Switch the motor off. Wait until the motor blade comes to a standstill, and pull out the mains plug before you make any adjustments to the device.

- ➔ Switch the motor off and pull out the plug.
- ➔ Raise the deflector flap **T 1**.
- ➔ Remove the grass collector **T 2**.
- ➔ Lower the deflector flap again **T 3**.
- ➔ Empty the grass collector **W 1**.
- ➔ Before starting, clear any blockages in the mowing chamber **W 2**.

Filling level indicator information (Fig. V W)

- ➔ The fill level of the grass collector is indicated by the position of the flap of the fill level indicator.
 - If the grass collector is empty, the flap of the indicator points upwards **V 1**.
 - If the grass collector is full, the flap of the indicator points downwards and the yellow STOP sign is visible **V 2**.

- The grass collector must be emptied immediately **W 1**.
- To ensure trouble-free operation of the fill level indicator, regularly clean the area beneath the fill level indicator on the inside of the grass collector using a hand brush **V 3**.

Working without a grass collector

- If you take off the grass collector, the deflector flap folds down.
- When working without the grass collector, the grass cuttings are thrown downwards.

Mulching (Fig. S)

During mulching, the grass is cut multiple times using a special cutting system and fed back into the ground. This means there is no grass waste. Moreover mulching protects the lawn against drying out. The mulched grass contains lots of nutrients. To obtain optimum results, the grass must be kept short. You can find more information in the section "Lawn care tips".

i Note
Depending on the growth of the grass, we recommend mulching 1 – 2 per week. When doing so the grass must not be too long or too moist!

- When mulching, push the lawnmower slowly.
- Also ensure that the cutting stripes always overlap.
- Do not cut more than 20 mm of grass.

i Note
If the lawn is mossy or contains lots of thatch, mulching is not worthwhile because the grass cuttings remain on the surface of the moss or thatch and thus cannot be fed into the ground.

- Dethatch and fertilize the lawn regularly.

Activating the MULCH function (Fig. S T)

⚠ DANGER!



Risk of injuries due to the rotating mower blade.

- Switch the motor off. Wait until the motor blade comes to a standstill, and pull out the mains plug before you make any adjustments to the device.



The lawnmower is equipped with a changeover switch (cut-collect/mulch). Use this switch to choose between the functions cut-collect and mulching for your lawn care.

- Raise the deflector flap **T 1**.
- Remove the grass collector **T 2**.
- Lower the deflector flap again **T 3**.
- Turn the switch to mulch **S 2**.

Attention!

- Do not re-attach the grass collector as the chute could be damaged.

Lawn care tips (Fig. N)

A lawn comprises various grass types. If you mow more frequently, the growth of strongly-rooting grasses is favoured resulting in firm turf. If you mow only rarely, the growth of tall grasses and other weeds (e.g. clover, daisies) is encouraged. To ensure you lawn grows healthily and uniformly, without any lines, the cutting stripes must always overlap by a couple of inches/several centimetres **N**.

- Always route the cable safely on a patio, path or the part of the lawn that is already cut.
- The normal height of the grass is 40–50 mm. Cut approximately one third of the overall height as soon as the lawn has reached a height of 60–70 mm.
- Do not cut the lawn shorter than 45 mm as otherwise the turf can be damaged during dry periods.
- Cut long grass in stages until normal height is reached.

After mowing (Fig. W)

- Switch the lawnmower off, wait until the motor blade comes to a standstill, and pull out the mains plug.
- Empty the grass collector **W 1**.
- Store the lawnmower in a secure location.

Servicing

⚠ WARNING!



Risk of injuries or material damage.

- Only clean or service the device if the motor is stationary and the mains plug is pulled out.
- Do not reach into the area of the rotating mower blade.
- Arrange for repair and service work, and the replacement of safety elements, cables, etc., to be performed by a qualified expert or workshop.

- Do not store the lawnmower in a damp environment.
- At the end of each mowing season have the mower inspected by a qualified expert or workshop.

Cleaning the lawnmower (Fig. W)

DANGER!



Risk of injuries due to the rotating mower blade.

- Switch the motor off. Wait until the motor blade comes to a standstill, and pull out the mains plug before cleaning the device.

- ➔ Every time you use the lawnmower, clean it with a hand brush after you have finished mowing.
- ➔ Clean the mulch flap with a hand brush at regular intervals **W 2**.

Attention!

Never spray the lawnmower with water or a pressure washer.

Cleaning the grass collector (Fig. T V W)



Note

It is best to clean the grass collector directly after mowing.

- ➔ Raise the deflector flap **T 1**.
- ➔ Remove the grass collector **T 2**.
- ➔ Lower the deflector flap again **T 3**.
- ➔ Empty the grass collector **W 1**.
- ➔ Clean the fabric collection bag including the frame with water or a hand brush.
- ➔ In particular, clean the area beneath the fill level indicator **V 3**.
- ➔ Allow the fabric collection bag to dry before the next use.

Transport and storage (Fig. X)

DANGER!



Risk of injuries due to the rotating mower blade.

- Switch the motor off. Wait until the motor blade comes to a standstill, and pull out the mains plug before transporting or storing.

- ➔ Secure the lawnmower sufficiently to prevent its unintentional slipping if you are transporting it in or on a motor vehicle.
- ➔ To make it easier to stow the lawnmower, you can fold the handle together **X**.
- ➔ To do this release the two upper quick release levers together with the threaded pins **X 1** and screw them out by approximately 5 mm. When doing so hold the top part of the handle firmly, as otherwise you could trap your hand or fingers.
- ➔ Fold the top part of the handle down **X 2**.

Attention!

If you fold the handle bar forwards, the cable can become damaged.

- ➔ Release the two bottom quick release levers **X 3**.
- ➔ Fold both handles forwards and support them on the front wheels of the lawnmower **X 4**.
- ✓ This allows you to easily carry the lawnmower via its handle or to move it to a secure location for storage **X 5** (see arrow).

Storage during winter

- ➔ Thoroughly clean your lawnmower after every mowing season.
- ➔ Arrange for a specialist workshop to check your lawnmower in Autumn.
- ➔ Store the lawnmower in a clean and dry room.
- ➔ Protect the lawnmower against rust during long storage periods in winter.

Replacing the mower blade (Fig. Y)

WARNING!



Risk of injuries.

- Arrange for a specialist workshop to replace the mower blade.
- Only work on the mower if the motor is stationary.
- Pull out the mains plug.
- Wear suitable safety gloves.

Attention!

Grinding the mower blade can result in an imbalance. Arrange for a specialist workshop to check for imbalance.



Note

*To change the mower blade a torque wrench with a 13 mm socket (M8) is required. Screw tightening torque: 19–21 Nm **Y**.*

Troubleshooting

⚠ WARNING!



Risk of injuries or material damage

- In case of doubt always take your mower to a specialist workshop.
- Before any inspection or any work on the mower blade, switch the lawnmower off and pull out the plug.

Problem	Possible cause	Remedy
Uneven running, severe vibration of the lawnmower.	The mower blade is damaged.	Consult a specialist workshop.
	The mower blade has come loose from its attachment.	
Motor does not run	The fuse at the mains connection has blown/ is defective.	Contact an electrician to arrange its repair.
	Procedure in the event of cable damage: Attention electric shock! The fuse/circuit breaker will not always blow/ trip if the cable is cut through or damaged. Do not touch the cable before the mains plug has been pulled out of the socket. Damaged cables must be repaired by a qualified electrician or workshop. Repair of the cable using insulating tape is forbidden.	Consult a specialist workshop.
Poor mowing/grass collection performance.	The mower blade is blunt.	Consult a specialist workshop.
	The grass collector is clogged.	Follow the instructions in the section "Adjusting the cutting height".
	The cutting height is not adjusted.	Follow the instructions in the section "Adjusting the cutting height".

Warranty

The warranty conditions of our local company or importer apply in all countries. Under the terms of the warranty we will repair faults on your device free of charge, insofar as material or manufacturing defects are the cause. To make a claim under warranty please contact your seller or your nearest branch.

Environmentally-friendly disposal

Electrical tools, accessories and packaging must be fed into an environmentally compatible recycling chain.



Do not throw old electrical and electronic devices away with your domestic waste. Take it to a disposal facility.

EC Declaration of Conformity



Further details about the device are contained on the separately enclosed EC Declaration of Conformity, which forms part of this instruction manual.

Table des matières

Pour votre sécurité.....	28
Signification des symboles	28
Consignes de sécurité	29
Utilisation conforme.....	32
Plaque signalétique.....	32
Montage	33
Fonctionnement	34
Maintenance.....	36
Dépannage.....	38
Garantie.....	38
Déclaration de conformité CE.....	38
Élimination conforme aux impératifs écologiques ...	38

Signification des symboles



Lisez la notice d'utilisation avant de procéder à la mise en service !



Prudence !

Tenez toujours les tiers à l'écart de la zone dangereuse.



Prudence ! Lames tranchantes

Les lames continuent de tourner même lorsque le moteur est coupé. Avant d'effectuer des travaux d'entretien ou en cas de détérioration du câble de raccordement, débrancher la fiche d'alimentation.



Prudence ! Lames tranchantes

Les lames continuent de tourner même lorsque le moteur est coupé. Avant les travaux d'entretien sur les machines à fonctionnement sur batterie, tirez le dispositif de verrouillage.



Prudence ! « Garder le câble de raccordement à une distance sûre de la lame »

- sur les machines à fonctionnement sur secteur.

Pour votre sécurité



Avant d'utiliser l'appareil pour la première fois, veuillez lire la présente notice d'utilisation et observer les instructions qu'elle contient. Conservez la présente notice d'utilisation pour toute consultation ultérieure ou la remettre à un éventuel acheteur.

- Avant la première mise en service, lisez impérativement les consignes de sécurité ! Le non-respect de la notice d'utilisation et des consignes de sécurité peut endommager l'appareil et engendrer des dangers pour l'utilisateur et d'autres personnes.
- Toutes les personnes chargées de la mise en service, de l'utilisation et de la maintenance de l'appareil doivent disposer des qualifications requises.

Interdiction de procéder à des modifications et transformations arbitraires

Il est interdit de transformer l'appareil ou de fabriquer des appareils supplémentaires à partir de ce dernier. De telles modifications peuvent provoquer des dommages corporels et être à l'origine de dysfonctionnements.

- Seules des personnes ayant été mandatées et formées sont autorisées à réparer l'appareil. Pour ce faire, veuillez toujours utiliser des pièces de rechange d'origine. Cela permet de préserver la sécurité de l'appareil.

Symboles d'information figurant dans la présente notice

Les repères et symboles figurant dans la présente notice vous aident à garantir une prise en main rapide et une utilisation en toute sécurité de l'appareil.



Remarque

Informations à propos de la méthode d'utilisation la plus efficace ou la plus pratique de l'appareil.

→ Étape de la procédure

Vous invite à réaliser une action.

✓ Résultat de la procédure

Vous trouverez ici le résultat d'une séquence d'étapes de la procédure.

[1]N° de position

Les numéros de position apparaissent dans le texte entre [].

Pour votre sécurité

A Identification des illustrations

Les illustrations sont identifiées par des lettres qui apparaissent dans le texte.

1 N° de l'étape de la procédure

Les suites d'étapes d'une procédure sont identifiées par des numéros qui apparaissent dans le texte.

Consignes de sécurité

Niveaux de danger des mentions d'avertissement

Les niveaux de danger suivants sont utilisés dans la présente notice d'utilisation pour attirer l'attention sur des situations potentiellement dangereuses :

⚠ DANGER !



La situation dangereuse décrite est imminente et provoquera, lorsque les mesures ne sont pas observées, de graves blessures, voire la mort.

⚠ AVERTISSEMENT !



La situation dangereuse décrite peut survenir et provoquer, lorsque les mesures ne sont pas observées, de graves blessures, voire la mort.

⚠ PRUDENCE !



La situation dangereuse décrite peut survenir et provoquer, lorsque les mesures ne sont pas observées, des blessures légères ou mineures.

Attention !

Une situation potentiellement dangereuse peut survenir et provoquer, à moins de l'éviter, des dommages matériels.

Structure des consignes de sécurité

⚠ DANGER !



Nature et source du danger !

➤ Conséquences en cas de non-observation

➤ Mesure à prendre afin d'éviter le danger

Protection de l'utilisateur et des personnes

- Pour des raisons de sécurité, il est interdit aux enfants, aux adolescents de moins de 16 ans et aux personnes n'étant pas familiarisées avec la notice d'utilisation et la manipulation de la tondeuse d'utiliser la tondeuse. Observer les réglementations locales relatives à l'âge minimum de l'utilisateur.
- Les utilisateurs de la tondeuse ne doivent pas être sous l'emprise de stupéfiants (p. ex. alcool, drogues ou médicaments).
- N'oubliez pas que le conducteur de la machine ou l'utilisateur assument respectivement l'entière responsabilité en cas d'accidents impliquant des personnes ou la propriété de ces dernières.
- Il est déconseillé de confier l'utilisation de la tondeuse à des personnes (y compris les enfants) dont les capacités physiques, sensorielles ou mentales sont limitées ou qui ne disposent pas de l'expérience et / ou des connaissances requises à moins que ces dernières ne soient surveillées par une personne chargée de leur sécurité et qu'elles aient dûment été instruites quant à la manipulation de la tondeuse.
- Il est interdit aux personnes de moins de 16 ans d'utiliser cet appareil ou d'y effectuer des interventions et travaux, comme p. ex. la maintenance, le nettoyage et le réglage – L'âge minimum des utilisateurs peut être établi par des dispositions locales.
- Ne mettez pas la tondeuse en marche tant que des personnes (en particulier des enfants) ou des animaux se trouvent à proximité immédiate. Veillez également à ce que les enfants ne jouent pas avec la tondeuse.
- Interrompez la tonte dès que des personnes (en particulier des enfants) ou des animaux se trouvent à proximité de la tondeuse.
- Ne tondez jamais pieds nus ou en sandales.
- N'allumez le moteur que lorsque vos pieds se trouvent à une distance sûre de la barre porte-lame.

Consignes de sécurité

- **Pendant les travaux avec ou sur la tondeuse, portez toujours des chaussures robustes et un pantalon ainsi que tous les équipements de protection individuelle adéquats (lunettes de protection, casque antibruit, gants de travail, etc.).** Le port d'équipements de protection individuelle permet de réduire le risque de blessures. Évitez de porter des vêtements amples ou présentant des cordons ou des ceintures pendants.
- **Soyez prudent et n'introduisez pas les mains dans la barre porte-lame en rotation.**

Avant l'utilisation

- **Avant le début des travaux, familiarisez-vous avec la tondeuse, ses fonctions ainsi que ses éléments de commande.**
- **Assurez-vous que tous les écrous, boulons et vis sont parfaitement serrés afin de garantir un fonctionnement en toute sécurité de la tondeuse.**
- **Avant la mise en service et après une collision, assurez-vous que la tondeuse ne comporte pas de traces d'usure ou de détérioration.** Avant le réglage et le nettoyage, assurez-vous que le moteur est éteint et que la fiche d'alimentation a bien été débranchée de la prise de courant afin d'exclure tout démarrage accidentel. Confiez la réparation à un technicien qualifié ou à un atelier spécialisé.
- **N'utilisez pas la tondeuse lorsque son interrupteur est défectueux et qu'il n'est plus possible de l'allumer ou de l'éteindre.** Confiez la réparation à un technicien qualifié ou à un atelier spécialisé.
- **Enlevez les outils de réglage ou les clés de serrage avant la mise en marche de la tondeuse.** La présence d'un outil ou d'une clé dans la barre porte-lame rotative peut provoquer des blessures.
- **Assurez-vous que le câble de raccordement et le câble installé à l'extérieur de la tondeuse ne présentent aucun signe de détérioration ou de vieillissement (fragilité).** Employez uniquement le câble à condition que celui-ci se trouve dans un état irréprochable. Confiez la réparation de câbles endommagés à un électricien qualifié ou à un atelier spécialisé.
- **N'utilisez jamais une tondeuse avec des dispositifs de protection endommagés ou manquants, comme p. ex. trappe d'éjection et / ou sac de ramassage d'herbe, carter, etc.** Demandez à un technicien qualifié ou à un atelier spécialisé de les réparer ou de les remplacer le cas échéant.

- **Assurez-vous que la trappe d'éjection n'est pas abîmée et qu'elle est correctement fixée.**
- **Avant de tondre la pelouse, ramassez toutes les branches, pierres, fils de fer, etc. qui traînent sur la pelouse et assurez-vous pendant toute la tonte que vous n'avez rien oublié.**
- **Assurez-vous régulièrement que le sac de ramassage d'herbe n'est pas usé et qu'il fonctionne correctement.**
- **Assurez-vous (en effectuant un contrôle visuel) que la barre porte-lame et son matériel de fixation ne sont pas émoussés, endommagés ou déformés.**

Durant l'utilisation

- **Évitez toute posture anormale. Veillez à une bonne stabilité et à ne jamais perdre l'équilibre.** Ne courez pas, mais marchez à une allure modérée vers l'avant. Cela vous permettra de mieux contrôler la tondeuse en présence d'une situation inattendue.
- **Ne travaillez pas avec la tondeuse dans les atmosphères explosives qui contiennent des liquides, gaz ou poussières inflammables.** La tondeuse peut produire des étincelles qui risqueraient d'enflammer la poussière ou les vapeurs.
- **À moins qu'il faille impérativement soulever la tondeuse pour la démarrer, la tondeuse ne doit pas être basculée pendant le démarrage ou la mise en marche du moteur.** Dans un tel cas, ne la basculez pas plus qu'absolument nécessaire et soulevez-la uniquement du côté opposé à l'utilisateur.
- **Observez la distance de sécurité définie par la barre de la poignée.**
- **Dans les circonstances suivantes, éteignez la tondeuse et débranchez la fiche d'alimentation. Assurez-vous que toutes les pièces mobiles sont complètement immobilisées :**
 - en cas d'éloignement de la tondeuse ;
 - pendant le dégagement de la barre porte-lame en cas de blocage ;
 - pendant les contrôles, le nettoyage ou les interventions sur la tondeuse ;
 - en cas de collision avec un corps étranger (assurez-vous que la tondeuse ou la barre porte-lame n'ont pas été endommagées) ;
 - en présence de fortes vibrations de la tondeuse suite à un défaut d'équilibre ;
 - en cas de détérioration du câble de raccordement pendant l'utilisation.

Consignes de sécurité

- **Soyez particulièrement prudent lorsque vous tondez en marche arrière et que vous tirez la tondeuse vers vous.**
- **Éteignez la tondeuse lorsque vous la basculez ou que vous la transportez, par ex. vers l'intérieur ou l'extérieur de la pelouse, et que vous roulez sur des chemins.**
- **Ne vous tenez jamais en face de l'orifice d'éjection d'herbe.** Sinon, vous risqueriez d'être happé par la barre porte-lame ou d'être touché par l'herbe éjectée.
- **En cas d'interruption du travail, ne laissez jamais la tondeuse sans surveillance et rangez-la à un emplacement sûr.**
- **Avant de soulever ou de porter la tondeuse, éteignez le moteur, débranchez la fiche d'alimentation et attendez jusqu'à ce que la barre porte-lame soit complètement immobilisée.**
- **Ne modifiez la hauteur de coupe que lorsque le moteur est coupé et que la barre porte-lame est immobilisée.**
- **Avant de retirer le sac de ramassage d'herbe, coupez le moteur et attendez que la barre porte-lame soit complètement immobilisée.** Après le vidage du sac de ramassage d'herbe, fixez-le à nouveau soigneusement et assurez-vous qu'il est fixé en toute sécurité sur la tondeuse.
- **N'ouvrez jamais la trappe d'éjection tant que le moteur est encore en marche.**
- **Ne roulez jamais sur du gravier lorsque le moteur est en marche. Il existe un danger de projection de gravillons !**
- **Dans la mesure du possible, ne passez pas la tondeuse sur l'herbe humide.**

Tonte sur les pentes escarpées

- **Veillez à ne pas perdre l'équilibre et tondez lentement.**
- **Tondez toujours en travers de la pente et non pas vers l'avant et vers l'arrière.**
- **Soyez très prudent lorsque vous changez de direction. Il y a risque de trébuchement !**
- **Ne tondez pas sur les versants escarpés.**

Après l'utilisation

- **Éteignez la tondeuse et rangez-la à un emplacement sûr.**
- **Si vous réalisez des travaux de maintenance et de nettoyage sur la tondeuse, éteignez cette dernière, débranchez la fiche d'alimentation et retirez le sac de ramassage d'herbe.**

- **Lors des travaux de maintenance, veillez à ce que les doigts ne restent pas coincés entre les lames en mouvement et les pièces fixes de la machine.**
- **Lors des travaux de maintenance, veillez à ce que les lames puissent être bougées, même lorsque la source d'alimentation électrique est éteinte.**
- **Veillez à ce que les fentes d'aération ne soient pas obstruées par des impuretés.**
- **Rangez la tondeuse hors de portée des enfants.**
- **Ne réalisez jamais vous-même des réparations sur la tondeuse, confiez-les exclusivement à un technicien qualifié ou à un atelier spécialisé.**
- **Laissez refroidir le moteur avant de ranger la tondeuse.**

Sécurité électrique



Électrocution en cas de détérioration des câbles !

En cas de sectionnement ou de détérioration du câble, le fusible ne saute pas toujours.

- **Ne touchez pas le câble avant d'avoir débranché la fiche d'alimentation de la prise de courant.**
- **Confiez la réparation de câbles endommagés à un électricien qualifié ou à un atelier spécialisé. Il est interdit de réparer le câble à l'aide de ruban isolant.**
- **Fixez le câble de raccordement sur le dispositif de décharge de traction et veillez à ce qu'il ne vienne pas frotter contre des arêtes ou des objets pointus ou tranchants.**
- **Veillez à ne pas coincer le câble dans la fente d'une porte ou d'une fenêtre.**
- **Ne démontez et ne court-circuitiez pas les organes de couplage (par ex. en fixant l'arceau de sécurité à la barre de la poignée).**
- **Il est recommandé d'exploiter la machine en liaison avec un disjoncteur différentiel (RCD) dont le courant de déclenchement n'est pas supérieur à 30 mA.**
- **En plein air, employez uniquement des câbles de raccordement homologués à cet effet et comportant un marquage adéquat, par ex. H07RN – F 3 x 1,5 mm² (max. 25 m).**
- **Les éléments de raccordement des câbles de raccordement doivent être protégés contre les éclaboussures et être en caoutchouc ou munis d'un revêtement en caoutchouc.**

Consignes de sécurité

Consignes de sécurité générales

- **Les pièces de rechange doivent satisfaire aux exigences définies par le fabricant.** Utilisez donc exclusivement des pièces de rechange d'origine de la société WOLF Garten ou des pièces dûment agréées par le fabricant. En cas de remplacement, observez toujours les instructions de montage et débranchez préalablement la fiche d'alimentation.
- **Confiez exclusivement les réparations à un réparateur ou un atelier spécialisé.**
- **Pour des raisons de sécurité, faites toujours remplacer les pièces usées ou endommagées.**
- **Cette tondeuse a uniquement été conçue en vue de l'entretien des gazons et pelouses par les particuliers.** En raison des risques de dommages corporels auxquels sont exposés l'utilisateur ou d'autres personnes, il est interdit d'utiliser la tondeuse à d'autres fins.

- **N'utilisez la tondeuse qu'à la lumière du jour (ou veillez à un bon éclairage artificiel).** Gardez votre zone de travail propre et bien éclairée.
- **N'utilisez la tondeuse que par temps sec.** Conservez l'appareil à l'abri de la pluie et de l'humidité. La pénétration d'eau à l'intérieur de la tondeuse augmente le risque d'électrocution.

Utilisation conforme

La tondeuse a exclusivement été conçue :

- en vue de la tonte des surfaces enherbées du jardin domestique et d'agrément
- en vue d'une utilisation conformément aux descriptions et aux consignes de sécurité figurant dans la présente notice d'utilisation

Toute autre utilisation est considérée comme non conforme.

L'utilisateur assume l'entière responsabilité en cas de dommages résultant d'une utilisation non conforme.

Plaque signalétique

Emplacement

La plaque signalétique se trouve sur la trappe d'éjection.



Remarque

Le marquage a valeur de document officiel et il est interdit de le modifier ou de le rendre illisible.

Structure

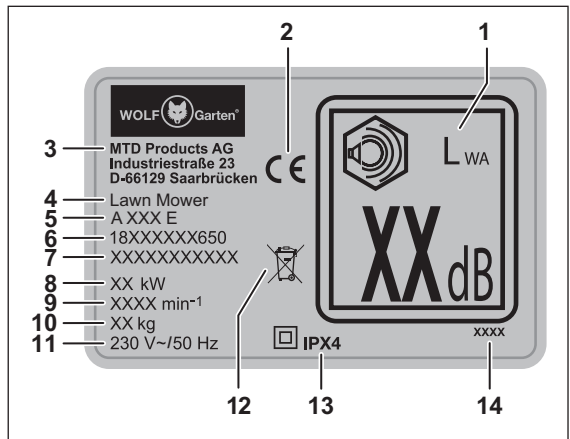

- 1 Puissance acoustique garantie
- 2 Marquage CE
- 3 Fabricant
- 4 Groupe d'appareils
- 5 Nom du modèle
- 6 Numéro du modèle
- 7 Numéro de série
- 8 Puissance
- 9 Vitesse du moteur en min⁻¹
- 10 Poids
- 11 Tension nominale, nature du courant, fréquence
- 12 Mention relative à la mise au rebut
- 13 Classe / indice de protection
- 14 Année de fabrication

Montage

Fixation de la barre de la poignée (fig. **A B C D E F G H I U**)

Attention !

Le câble peut être endommagé durant le basculement vers l'avant ou vers l'arrière de la barre de la poignée. Veillez à ne pas plier le câble.

- Saisissez la moulure de la poignée de la trappe d'éjection **B 1** et tirez la trappe d'éjection vers le haut jusqu'à ce que le crochet au dos du carter et le crochet sur la face inférieure de la trappe d'éjection se désolidarisent de manière audible **B 2**.
 - Relâchez ensuite à nouveau la trappe d'éjection **B 3**.
 - ✓ Lorsque vous travaillez sans sac de ramassage d'herbe, l'herbe peut facilement être éjectée à travers la fente entre la trappe d'éjection et le carter. Pour de plus amples informations, reportez-vous au chapitre « Travailler sans sac de ramassage d'herbe ».
 - Installez maintenant les deux supports de la barre **A e** sur les parties inférieures de la barre de la poignée **A l**, voir **C 1**.
 - Appliquez la partie inférieure de la barre de la poignée sur le support de la barre puis enclenchez ce dernier **C 2**. Enfoncez à fond la barre de la poignée dans le support de la barre **C 3**.
 - Écartez légèrement les extrémités de la partie inférieure de la barre de la poignée puis emboîtez-les sur les vis filetées qui se trouvent à gauche et à droite du carter **D 1**.
 - Enfilez ensuite les deux rondelles plates **A g** sur les vis filetées **D 2**.
 - Emboîtez les boulons filetés **A j** dans les leviers à serrage rapide **A d** jusqu'à ce que le trou soit visible **E 1**. Tenez-les fermement entre le pouce et l'index puis vissez les leviers à serrage rapide, y compris les boulons filetés, en sens horaire **E 2** jusqu'à une distance d'env. 10 mm **E 3**.
 - Fixez la partie inférieure de la barre de la poignée en rabattant vers le haut le levier à serrage rapide en direction de la tondeuse **E 4**.
 - Fixez la partie supérieure de la barre de la poignée **A k** en l'appliquant sur la partie inférieure de la barre porteuse **F 1**. Avec une main, tenez fermement la partie supérieure de la barre de la poignée ; avec l'autre, insérez la vis **A h** de l'extérieur dans l'alésage sur la partie gauche de la barre de la poignée ; voir **F 2**.
 - Mettez la rondelle **A g** en place sur la vis an l'ajoutant de l'autre côté **F 3**.
 - Emboîtez le boulon fileté **A j** dans le levier à serrage rapide **A d** en veillant à ce que le trou soit visible. Tenez-les fermement entre le pouce et l'index puis vissez le levier à serrage rapide, y compris boulon fileté, en sens horaire jusqu'à une distance d'env. 10 mm **F 3/4**.
 - Sur la partie gauche de la poignée, appliquez l'élément de protection antipliage du câble **A a** ensemble avec la vis **A h**, qui doit être insérée dans l'alésage correspondant **G 1**.
 - Mettez la rondelle **A g** en place sur la vis an l'ajoutant de l'autre côté **G 3**.
 - Emboîtez le boulon fileté **A j** dans les leviers à serrage rapide **A d** en veillant à ce que le trou soit visible **G 2**. Tenez-les fermement avec le pouce et l'index et vissez le levier à serrage rapide, y compris boulon fileté, en sens horaire **G 3** jusqu'à une distance d'env. 10 mm **G 4**.
 - Fixez la partie supérieure de la barre de la poignée en rabattant le levier à serrage rapide à gauche et à droite vers le bas **G 5**.
- i Remarque**
*En fonction de votre taille, vous pouvez régler la barre de la poignée à trois différentes positions de travail **U I/II/III** en desserrant les deux leviers à serrage rapide du bas **U 1** et modifier l'inclinaison de la barre de la poignée assemblée jusqu'à ce que la hauteur souhaitée soit atteinte **U 2**. Après le réglage de la barre de la poignée à la hauteur souhaitée, rabattez à nouveau les leviers à serrage rapide du bas vers le haut **U 3**.*
- Fixez le câble d'alimentation sur la tondeuse en l'insérant dans les joues de l'élément de protection antipliage du câble et en le fixant ensuite à l'aide d'un serre-câble **A f** à l'emplacement indiqué **H** (voir flèche).
- i Remarque**
Veillez à ne pas plier le câble.
- Saisissez le dispositif de décharge de traction **A a** et fixez-le avec la grande ouverture sur l'arceau Flick-Flack® WOLF-Garten **A c / I 1**.
 - Pour finir, emboîtez l'arceau Flick-Flack® WOLF-Garten à l'intérieur dans les deux anneaux sur le côté gauche et le côté droit de la partie supérieure de la barre de la poignée **I 2**.
- i Remarque**
Afin de faciliter le transport et de réduire l'encombrement pendant le stockage, vous pouvez replier la barre de la poignée. Pour de plus amples informations, reportez-vous au chapitre « Transport et stockage ».

Montage du sac de ramassage d'herbe (fig. J K L)

- Saisissez, avec une main, les tiges de la poignée **J 1** et tirez, avec l'autre main, le sac de ramassage en tissu sur l'extrémité longue des tiges **J 2**. Faites passer le profil du sac de ramassage en tissu au-dessous de la poignée sur les tiges puis fixez le profil du sac de ramassage en tissu sur les tiges au-dessous de la poignée **J 3**.
- Fixez ensuite les profils latéraux du sac de ramassage en tissu sur les tiges, voir **K 1 - 3**.
- Tournez ensuite le sac de ramassage d'herbe puis fixez les profils, voir **L 1 - 2**.

Fonctionnement

Éléments de commande (fig. Z)

- 1 Poignée de maintien
- 2 Arceau de sécurité
- 3 Arceau Flick-Flack® WOLF-Garten
- 4 Sac de ramassage d'herbe
- 5 Indicateur du niveau de remplissage
- 6 Trappe d'éjection
- 7 Réglage de la hauteur de la poignée
- 8 Réglage de la hauteur de coupe
- 9 Fiche du câble électrique
- 10 Interrupteur marche-arrêt (verrouillage de l'alimentation)
- 11 Dispositif de décharge de traction du câble
- 12 Élément de protection antipliage du câble
- 13 Indicateur de la hauteur de coupe
- 14 Commutateur de sélection (tonte-ramassage / mulching)
- 15 Barre porte-lame

Horaires autorisés en vue de l'utilisation

- Veuillez observer les réglementations locales.
- Renseignez-vous auprès de l'autorité réglementaire pour connaître les horaires autorisés.

Dispositif de décharge de traction (fig. M N)

- Introduisez le câble dans le dispositif de décharge de traction conformément à la fig. **M 1**. La méthode de fixation du câble varie en fonction de son diamètre.



Remarque

L'arceau Flick-Flack® maintient le câble à une distance sûre du mécanisme de coupe **M 2+ N**.

Mise en place du sac de ramassage d'herbe (fig. O)

⚠ DANGER !



Risque de blessures pouvant être occasionnées par la barre porte-lame rotative.

- Éteignez le moteur. Attendez jusqu'à ce que la barre porte-lame s'immobilise complètement puis débranchez la fiche d'alimentation avant de procéder à des réglages sur l'appareil.

- Soulevez la trappe d'éjection **O 1**.
- Saisissez le sac de ramassage d'herbe par la poignée et inclinez-le légèrement en veillant à ce que le crochet du sac de ramassage d'herbe s'enclenche dans les évidements prévus à cet effet au dos de la tondeuse **O 2**.
- Accrochez le sac de ramassage d'herbe à la tondeuse **O 2**.
- Rabattez à nouveau la trappe d'éjection vers le bas **O 3**.

Réglage de la hauteur de coupe (fig. P)

⚠ DANGER !



Risque de blessures pouvant être occasionnées par la barre porte-lame rotative.

- Éteignez le moteur. Attendez jusqu'à ce que la barre porte-lame s'immobilise complètement puis débranchez la fiche d'alimentation avant de procéder à des réglages sur l'appareil.

- Tirez légèrement le levier vers l'extérieur **P 1**.
- Réglez la hauteur de coupe souhaitée **P 2**.
- Relâchez le levier **P 3**.



Remarque (hauteur de coupe – état de l'herbe)

Dans la mesure du possible, ne tondez que les pelouses sèches afin de ne pas abîmer la couche végétale.

Réglez une hauteur de coupe de 45 mm. Lorsque l'herbe est haute et humide, augmentez la hauteur de coupe pour la tonte.

Raccordement à la prise de courant (230 V, 50 Hz)

Attention !

Raccordez uniquement la tondeuse à des prises de courant protégées au moyen d'un fusible à action retardée de 16 ampères (ou d'un disjoncteur de protection de circuit du type B).

Remarques importantes à propos du disjoncteur différentiel

Ces dispositifs de protection offrent une protection contre les graves blessures en cas de contact avec des câbles endommagés, en présence de défauts d'isolation et, dans certains cas, en cas de détérioration de lignes sous tension.

- Raccordez uniquement la tondeuse à des prises de courant protégées au moyen d'un disjoncteur différentiel (RCD) dont le courant de fuite n'est pas supérieur à 30 mA.
- Des kits de rééquipement sont disponibles pour les installations électriques plus anciennes. Adressez-vous à un électricien qualifié.

Mise en marche / arrêt de la tondeuse (fig.

PRUDENCE !



Risque de blessures pouvant être occasionnées par la barre porte-lame rotative.

- Ne pas mettre en marche la tondeuse tant que vous vous trouvez en face de l'orifice d'éjection de l'herbe !
- Mettez la tondeuse en marche sur une surface plane.

Attention !

- Ne mettez pas la tondeuse en marche dans l'herbe haute – le cas échéant, soulevez-la en procédant de la manière représentée sur la fig. .

Mise en marche du moteur (fig.

- Appuyez sur le bouton  ① et maintenez-le enfoncé
- Tirez l'arceau de sécurité  ②.
- Relâchez le bouton  ①.

Arrêt du moteur (fig.

- Relâchez l'arceau de sécurité  ③.

Activation de la fonction de tonte / ramassage (fig.

DANGER !









Risque de blessures pouvant être occasionnées par la barre porte-lame rotative.

- Avant de modifier les réglages de la tondeuse, couper le moteur et attendre que la barre porte-lame soit complètement immobilisée.





La tondeuse est équipée d'un commutateur de sélection (cut-collect-mulch). « cut-collect » signifie tonte-ramassage, « mulch » signifie mulching.

Ce commutateur permet de sélectionner les fonctions tonte-ramassage et mulching sur la tondeuse en vue de l'entretien de votre jardin.

- Soulevez la trappe d'éjection  ①.
- Retirez le sac de ramassage d'herbe  ②.
- Relâchez la trappe d'éjection  ③.
- Tournez le commutateur en position cut-collect  ①.
- Soulevez la trappe d'éjection  ①.
- Accrochez le sac de ramassage d'herbe  ②.
- Relâchez la trappe d'éjection  ③.

Retrait et vidage du sac de ramassage d'herbe (fig.

Lorsque de l'herbe coupée reste sur le sol ou que le panneau STOP jaune est visible sur l'indicateur du niveau de remplissage  ②, cela signifie que le sac de ramassage d'herbe est plein et que vous devriez le vider dans les plus brefs délais  ①.





DANGER !



Risque de blessures pouvant être occasionnées par la barre porte-lame rotative.



- Éteignez le moteur. Attendez jusqu'à ce que la barre porte-lame s'immobilise complètement puis débranchez la fiche d'alimentation avant de procéder à des réglages sur l'appareil.

→ Éteignez le moteur et débranchez la fiche d'alimentation.

- Soulevez la trappe d'éjection  ①.
- Retirez le sac de ramassage d'herbe  ②.
- Relâchez la trappe d'éjection  ③.
- Videz le sac de ramassage d'herbe  ①.
- Avant le démarrage, éliminez d'éventuels engorgements dans le compartiment de la lame  ②.

Remarques à propos de l'indicateur de niveau de remplissage (fig.

→ La position du volet de l'indicateur de niveau de remplissage indique le degré de remplissage du sac de ramassage d'herbe.

- Si le sac de ramassage d'herbe est vide, le volet de l'indicateur du niveau de remplissage pointe vers le haut  ①.
- Si le sac de ramassage d'herbe est plein, le volet de l'indicateur du niveau de remplissage pointe vers le bas et le panneau STOP jaune est visible  ②.

→ Le sac de ramassage d'herbe doit être vidé dans les plus brefs délais  ①.

→ Afin de garantir un fonctionnement irréprochable de l'indicateur du niveau de remplissage, nettoyez régulièrement la surface au-dessous de l'indicateur du niveau de remplissage sur la face intérieure du sac de ramassage d'herbe à l'aide d'une balayette  ③.

Travailler sans sac de ramassage d'herbe

- Lorsque vous retirez le sac de ramassage d'herbe, la trappe d'éjection se rabat vers le bas.
- Durant le travail sans sac de ramassage d'herbe, l'herbe coupée est directement éjectée vers le bas.

Mulching (fig. S)

Le mulching permet de couper l'herbe plusieurs fois de suite à l'aide d'un système de coupe spécial puis d'épandre à nouveau l'herbe ainsi coupée sur le sol. Cela permet d'éviter les déchets végétaux. De plus, le mulching protège la pelouse contre le dessèchement. L'herbe épandue pendant le mulching contient de nombreuses substances nutritives. Afin d'obtenir un résultat optimal, la pelouse doit toujours être courte. Pour de plus amples informations, reportez-vous au chapitre « Conseils pour l'entretien de la pelouse ».



Remarque

En fonction de la vitesse à laquelle l'herbe pousse, nous recommandons de réaliser le mulching 1 à 2 fois par semaine. L'herbe ne doit alors pas être trop haute ni trop humide !

- Pendant le mulching, poussez lentement la tondeuse.
- Veillez à ce que les bandes de coupe se chevauchent.
- Ne coupez pas une hauteur d'herbe supérieure à 20 mm.



Remarque

En cas de prolifération de mousse ou de feutrage de l'herbe, le mulching est déconseillé car l'herbe coupée se dépose sur la mousse et le feutre et non pas sur le sol.

- Défeutrez et mettez régulièrement de l'engrais sur la pelouse.

Activation de la fonction MULCH (fig. S T)

⚠ DANGER !



Risque de blessures pouvant être occasionnées par la barre porte-lame rotative.

- Éteignez le moteur. Attendez jusqu'à ce que la barre porte-lame s'immobilise complètement puis débranchez la fiche d'alimentation avant de procéder à des réglages sur l'appareil.



La tondeuse est équipée d'un commutateur de sélection (cut-collect-mulch).

« cut-collect » signifie tonte-ramassage, « mulch » signifie mulching.

Ce commutateur permet de sélectionner

les fonctions tonte-ramassage et mulching sur la tondeuse en vue de l'entretien de votre jardin.

- Soulevez la trappe d'éjection **T 1**.
- Retirez le sac de ramassage d'herbe **T 2**.
- Relâchez la trappe d'éjection **T 3**.
- Tournez le commutateur en position mulch **S 2**.

Attention !

- Ne remettez pas le panier de collecte d'herbe en place, la goulotte de déversement risquerait d'être endommagée.

Conseils pour l'entretien de la pelouse (fig. N)

La pelouse se compose de différents types d'herbes. Si vous tondez fréquemment, les herbes tendant à prendre fortement racine et à former une couche végétale ferme pousseront davantage. Si vous tondez moins fréquemment, les herbes qui poussent en hauteur et les autres herbes sauvages pousseront davantage (p. ex. trèfles, pâquerettes). Afin que votre pelouse pousse sans mauvaises herbes et de manière homogène et afin d'éviter l'apparition de bandes de gazon, les voies de coupe doivent toujours se chevaucher de plusieurs centimètres **N**.

- Posez toujours le câble à l'abri sur la terrasse, le chemin ou l'herbe déjà coupée.
- La hauteur normale de la pelouse est comprise entre 40 et 50 mm env. Dès que l'herbe atteint une hauteur de 60-70 mm, tondez environ un tiers de la hauteur totale.
- Ne coupez jamais l'herbe à une hauteur inférieure à 45 mm, la couche herbeuse risquerait sinon d'être endommagée en cas de sécheresse.
- Coupez l'herbe haute en plusieurs étapes jusqu'à atteindre une hauteur normale.

Après la fin du travail (fig. W)

- Éteignez la tondeuse, attendez jusqu'à ce que la barre porte-lame s'immobilise complètement puis débranchez la fiche d'alimentation.
- Videz le sac de ramassage d'herbe **W 1**.
- Rangez la tondeuse à un emplacement sûr.

Maintenance

⚠ AVERTISSEMENT !



Danger de blessures ou de dommages matériels.

- Le moteur doit toujours être coupé et la fiche d'alimentation toujours débranchée durant les travaux de maintenance et de nettoyage sur l'appareil.
- N'introduisez jamais les mains dans la barre porte-lame rotative.
- Confiez les travaux de réparation et de maintenance ainsi que le remplacement des éléments de sécurité, câbles, etc. à un technicien qualifié ou à un atelier spécialisé.

- Ne rangez pas la tondeuse dans des locaux humides.
- La saison une fois terminée, faites contrôler la tondeuse par un technicien qualifié ou un atelier spécialisé.

Nettoyage de la tondeuse (fig. W)

DANGER !



Risque de blessures pouvant être occasionnées par la barre porte-lame rotative.

- Éteignez le moteur. Attendez jusqu'à ce que la barre porte-lame s'immobilise complètement puis débranchez la fiche d'alimentation avant de nettoyer l'appareil.

- Après chaque utilisation, nettoyez la tondeuse à l'aide d'une balayette.
- Nettoyez régulièrement la trappe de mulching à l'aide d'une balayette W 2.

Attention !

N'aspergez jamais la tondeuse d'eau et n'utilisez jamais de nettoyeur haute pression pour la nettoyer.

Nettoyage du sac de ramassage d'herbe (fig. I V W)



Remarque

Nettoyez le sac de ramassage d'herbe de préférence directement après la tonte.

- Soulevez la trappe d'éjection I 1.
- Retirez le sac de ramassage d'herbe I 2.
- Relâchez la trappe d'éjection I 3.
- Videz le sac de ramassage d'herbe W 1.
- Nettoyez le sac de ramassage en tissu, y compris les tiges, à l'aide d'eau ou d'une balayette.
- Nettoyez en particulier la surface au-dessous de l'indicateur du niveau de remplissage V 3.
- Avant la prochaine utilisation, laissez bien sécher le sac de ramassage en tissu.

Transport et entreposage (fig. X)

DANGER !



Risque de blessures pouvant être occasionnées par la barre porte-lame rotative.

- Éteignez le moteur. Attendez jusqu'à ce que la barre porte-lame s'immobilise complètement puis débranchez la fiche d'alimentation avant de transporter ou de stocker l'appareil.

- Sécurisez la tondeuse de manière appropriée afin d'éviter tout glissement accidentel lorsque vous la transportez dans ou sur un véhicule.
- Pour réduire l'encombrement, vous avez la possibilité de replier la barre de la poignée en vue du rangement X.
- À cet effet, desserrez les deux leviers à serrage rapide du haut, y compris les boulons filetés, X 1 puis dévissez-les d'env. 5 mm. Tenez ici fermement la partie supérieure de la barre de la poignée, vous risqueriez sinon de vous coincer la main ou les doigts.
- Rabattez la partie inférieure de la barre de la poignée vers l'arrière X 2.

Attention !

Le câble peut être écrasé lorsque vous rabattez la barre de la poignée vers l'avant.

- Desserrez les deux leviers à serrage rapide du bas X 3.
- Rabattez les deux barres de la poignée vers l'avant puis posez-les sur les roues avant de la tondeuse X 4.
- ✓ De cette manière, vous pouvez facilement transporter la tondeuse par sa poignée ou la ranger à un emplacement sûr X 5 (voir flèche).

Entreposage hivernal

- Au terme de chaque saison de tonte, nettoyez minutieusement votre tondeuse.
- Au cours de l'automne, faites contrôler votre tondeuse par un atelier spécialisé.
- Rangez la tondeuse dans un local propre et sec.
- En cas de stockage prolongé durant la saison hivernale, protégez la tondeuse de la rouille.

Remplacement de la barre porte-lame (fig. Y)

AVERTISSEMENT !



Danger de blessures.

- Confiez le remplacement de la barre porte-lame à un atelier spécialisé.
- Le moteur doit toujours être coupé lors de la réalisation de travaux sur l'appareil.
- Débranchez la fiche d'alimentation.
- Portez des gants de protection appropriés.

Attention !

Un réaffûtage de la barre porte-lame peut provoquer un déséquilibre. En cas de déséquilibre, demandez à un atelier spécialisé de rétablir l'équilibre.

**Remarque**

Le remplacement de la barre porte-lame nécessite l'utilisation d'une clé dynamométrique de 13 (M8). Couple de serrage des vis : 19–21 Nm .

Dépannage**⚠ AVERTISSEMENT !**

Risque de blessures ou de dommages matériels

- En cas de doute, adressez-vous toujours à un atelier spécialisé.
- Avant chaque contrôle ou avant d'effectuer des travaux sur la barre porte-lame, éteignez la tondeuse et débranchez la fiche d'alimentation.

Problème	Cause possible	Solution
Fonctionnement bruyant, fortes vibrations de la tondeuse.	La barre porte-lame est endommagée. La barre porte-lame s'est détachée de sa fixation.	Adressez-vous à un atelier spécialisé.
Le moteur ne tourne pas	Le fusible du raccordement principal au réseau a sauté ou est défectueux. Procédure à suivre en présence d'une détérioration du câble : Attention, électrocution ! En cas de sectionnement ou de détérioration du câble, le fusible ne saute pas toujours. Ne touchez pas le câble avant d'avoir débranché la fiche d'alimentation de la prise de courant. Confiez la réparation de câbles endommagés à un électricien qualifié ou à un atelier spécialisé. Il est interdit de réparer le câble à l'aide de ruban isolant.	Confiez sa réparation à un électricien qualifié. Adressez-vous à un atelier spécialisé.
	La barre porte-lame est émoussée.	Adressez-vous à un atelier spécialisé.
Mauvais résultats de tonte ou de collecte.	Le sac de ramassage d'herbe est obstrué.	Observez les instructions figurant au chapitre « Réglage de la hauteur de coupe ».
	La hauteur de coupe n'est pas adaptée.	Observez les instructions figurant au chapitre « Réglage de la hauteur de coupe ».

Garantie

Les dispositions de la garantie publiées par notre société ou notre importateur dans le pays respectif doivent être observées. À condition que la panne résulte d'un vice de matière ou de fabrication, l'appareil sera réparé à titre gracieux durant la période de couverture. En cas de recours à la garantie, veuillez vous adresser à votre revendeur ou à notre succursale la plus proche.

Élimination conforme aux impératifs écologiques

Les outils électriques, accessoires et emballages doivent faire l'objet d'un recyclage respectueux de l'environnement.



Les appareils électriques et électroniques usagés ne doivent pas être jetés aux ordures ménagères ! Confiez-le à un point de collecte approprié.

Déclaration de conformité CE

La déclaration de conformité CE jointe séparément contient des informations complémentaires à propos de l'appareil. La déclaration fait partie intégrante de la notice d'utilisation.

Indice

Per la vostra sicurezza	39
Significato dei simboli	39
Avvertenze sulla sicurezza	40
Utilizzo a norma	43
Targhetta	43
Montaggio	43
Funzionamento	44
Manutenzione	47
Risoluzione delle anomalie	48
Garanzia	48
Dichiarazione di conformità CE	48
Smaltimento ecocompatibile	48

Significato dei simboli



Prima della messa in funzione leggere le istruzioni per l'uso!

**Attenzione!**

Non far avvicinare nessuno alla zona di pericolo.

**Attenzione! Lame affilate**

Le lame di taglio continuano a girare dopo aver spento il motore. Staccare la spina prima di eventuali interventi di manutenzione o se il cavo di collegamento è danneggiato.

**Attenzione! Lame affilate**

Le lame di taglio continuano a girare dopo aver spento il motore. Se la macchina è alimentata a batteria, prima di eventuali interventi di manutenzione tirare il dispositivo di bloccaggio.

**Attenzione! "Tenere il cavo di collegamento lontano dalla lama"**

- se la macchina è alimentata dalla rete elettrica.

Per la vostra sicurezza



Prima del primo utilizzo dell'apparecchio leggere le presenti istruzioni per l'uso e attenersi a quanto qui riportato. Conservare queste istruzioni per l'uso per un utilizzo in un secondo tempo o per i successivi proprietari.

- Prima della prima messa in funzione leggere assolutamente le avvertenze sulla sicurezza! La mancata osservanza delle istruzioni per l'uso e delle avvertenze sulla sicurezza può provocare danni all'apparecchio e mettere in pericolo l'utente e altre persone.
- Tutte le persone che si occupano della messa in funzione, dell'utilizzo e della manutenzione dell'apparecchio devono essere opportunamente qualificate.

Divieto di apportare modifiche e trasformazioni arbitrarie

È vietato apportare modifiche all'apparecchio o utilizzarlo per ottenerne apparecchi supplementari. Tali modifiche possono provocare lesioni personali e determinare malfunzionamenti.

- Eventuali riparazioni all'apparecchio possono essere effettuate solo da persone appositamente incaricate e addestrate. A tale scopo utilizzare sempre ricambi originali. In questo modo si è certi di preservare la sicurezza dell'apparecchio.

Simboli associati alle informazioni di queste istruzioni per l'uso

I segnali e i simboli presenti in queste istruzioni per l'uso servono a consentire un utilizzo rapido e sicuro delle istruzioni per l'uso e dell'apparecchio.

**Nota**

Informazioni per rendere l'utilizzo dell'apparecchio il più possibile efficace e pratico.

→ Operazione

Richiede l'intervento da parte dell'operatore.

✓ Risultato dell'operazione

Mostra il risultato di una sequenza di operazioni.

[1] Numero di posizione

All'interno del testo i numeri di posizione sono inseriti tra parentesi quadre [].

A Identificativo figura

All'interno del testo le figure sono identificate e numerate con delle lettere.

① Numero operazione

All'interno del testo la sequenza definita delle operazioni è opportunamente numerata.

Avvertenze sulla sicurezza

Livelli di pericolo delle avvertenze

Nelle presenti istruzioni per l'uso, per segnalare le potenziali situazioni pericolose vengono utilizzati i seguenti livelli di pericolo:

PERICOLO !



Situazione di pericolo imminente che, se non evitata, provoca gravi lesioni, potenzialmente mortali.

AVVERTENZA !



Situazione potenzialmente pericolosa che, se non evitata, può provocare gravi lesioni, potenzialmente mortali.

ATTENZIONE !



Situazione potenzialmente pericolosa che, se non evitata, può provocare lesioni di minore o modesta entità.

Avviso !

Situazione potenzialmente negativa che, se non evitata, può causare danni materiali.

Struttura delle avvertenze sulla sicurezza

PERICOLO !



Tipo e origine del pericolo!

➤ Conseguenze della mancata osservanza

➤ Cosa fare per prevenire il pericolo

Protezione personale e di terzi

- Per motivi di sicurezza non devono utilizzare il tosaerba bambini, ragazzi di età inferiore ai 16 anni e coloro che non hanno letto il manuale di istruzioni e non conoscono il funzionamento del tosaerba. Eventuali disposizioni locali potrebbero prescrivere una diversa età minima per l'utente dell'apparecchio.
- Coloro che utilizzano il tosaerba non devono essere sotto l'effetto di sostanze stupefacenti (ad es. alcol, droghe o farmaci).
- Tenere presente che il conducente della macchina/l'utente sarà responsabile di eventuali incidenti con altre persone o con oggetti di proprietà di queste ultime.

- Il tosaerba non deve essere utilizzato da persone (compresi i bambini) affette da difficoltà fisiche, sensoriali o mentali o che non dispongano della necessaria esperienza e/o conoscenze, a meno che non vengano sorvegliate da una persona responsabile della loro sicurezza e ricevano istruzioni su come utilizzare il tosaerba.
- A persone in età inferiore a 16 anni sono vietati l'uso dell'apparecchio o l'esecuzione di altri lavori, come ad es. manutenzione, pulizia, regolazione. È possibile che l'età minima dell'utente sia stabilita da disposizioni locali.
- Non mettere in funzione il tosaerba se nelle sue vicinanze sono presenti altre persone (in particolare bambini) o animali. Assicurarsi inoltre che i bambini non giochino con il tosaerba.
- Smettere di tagliare l'erba se nei paraggi si nota la presenza di altre persone (in particolare bambini) o animali domestici.
- Non tagliare mai l'erba a piedi nudi o indossando solo dei sandali.
- Accendere il motore solo quando i propri piedi sono a una distanza di sicurezza dalla barra portalama.
- Quando si lavora con il tosaerba e si eseguono interventi su di esso, indossare sempre scarpe robuste e pantaloni lunghi, nonché gli altri necessari dispositivi di protezione individuale (occhiali di protezione, cuffie insonorizzanti, guanti da lavoro, ecc.). L'uso di dispositivi di protezione individuale riduce il rischio di lesioni. Evitare di indossare abiti non attillati o capi di vestiario con cinghie o lacci penzolanti.
- Prestare attenzione e non infilare gli arti in corrispondenza della barra portalama in rotazione.

Prima dell'uso

- Prima di iniziare a lavorare, cercare di familiarizzare con il tosaerba, le sue funzioni e i suoi elementi di comando.
- Controllare che tutti i dadi e le viti siano bene in sede, in modo da essere certi che il tosaerba venga utilizzato in condizioni di sicurezza.
- Prima della messa in funzione e in caso di urto, controllare che il tosaerba non presenti tracce di usura o di danneggiamento. Prima di iniziare le operazioni di regolazione e pulizia, assicurarsi che il motore sia spento e che la spina sia stata estratta dalla presa elettrica, in modo da evitare un avviamento accidentale. Far riparare gli eventuali danni da un tecnico qualificato o un'officina specializzata.

Avvertenze sulla sicurezza

- **Non utilizzare il tosaerba se l'interruttore è difettoso e non si riesce più ad accenderlo o spegnerlo.** Farlo riparare da un tecnico qualificato o un'officina specializzata.
 - **Prima di accendere il tosaerba, rimuovere gli eventuali utensili di regolazione o chiavi presenti.** Un utensile o una chiave presenti in corrispondenza della barra portalama in rotazione può provocare lesioni.
 - **Controllare che il cavo di collegamento e il cavo montato esternamente sul tosaerba non siano danneggiati o vecchi (fragilità).** Utilizzare il cavo solo se in perfette condizioni. Far riparare gli eventuali cavi danneggiati da un elettricista qualificato o un'officina specializzata.
 - **Non utilizzare mai il tosaerba se i dispositivi di protezione sono danneggiati o assenti, ad es. deflettore di scarico e/o sacco di raccolta erba, scocca, ecc.** Farli riparare o, se necessario, sostituire da un tecnico qualificato o un'officina specializzata.
 - **Controllare che il deflettore di scarico non mostri segni di fragilità e verificare che sia bene in sede.**
 - **Prima di iniziare a tagliare l'erba, assicurarsi che dal prato siano stati rimossi rami, pietre, fili di ferro, ecc. e per tutto il tempo in cui si taglia l'erba prestare attenzione a questo tipo di oggetti.**
 - **Controllare regolarmente che il sacco di raccolta erba non sia usurato e non abbia perso la sua funzionalità.**
 - **Controllare (visivamente) che la barra portalama, e i relativi mezzi di fissaggio, non sia smussata, danneggiata o deformata.**
- Durante l'uso**
- **Evitare di tenere una postura innaturale. Cercare di puntare bene i piedi a terra e di non perdere mai l'equilibrio.** Non correre mai, ma procedere a passo tranquillo in avanti. In questo modo si riuscirà a meglio controllare il tosaerba nel caso in cui si dovessero presentare situazioni inaspettate.
 - **Non utilizzare il tosaerba in ambienti a rischio di esplosione, in cui sono presenti liquidi, gas o polveri infiammabili.** Il tosaerba può produrre scintille che, a loro volta, possono far infiammare la polvere o i vapori.
- **Non inclinare il tosaerba al momento di accendere il motore o di azionare il motorino di avviamento, a meno che all'avviamento il tosaerba non debba essere sollevato.**
In questo caso, inclinarlo solo per quanto strettamente necessario e sollevare solo il lato rivolto dalla parte opposta rispetto all'utente.
 - **Tenersi alla distanza di sicurezza assicurata dell'impugnatura.**
 - **Nei seguenti casi spegnere il tosaerba e staccare la spina. Assicurarsi che tutte le parti in movimento si siano arrestate del tutto:**
 - quando ci si allontana dal tosaerba;
 - per liberare la barra portalama bloccata;
 - per controllare, pulire o eseguire interventi sul tosaerba;
 - in caso di collisione con un corpo estraneo (verificare prima se il tosaerba o la barra portalama hanno subito danni);
 - se il tosaerba presenta eccessive vibrazioni dovute a sbilanciamento;
 - se il cavo di collegamento si è danneggiato durante l'uso.
 - **Prestare particolare attenzione quando si taglia l'erba procedendo all'indietro, tirando cioè il tosaerba verso di sé.**
 - **Spegnere il tosaerba quando lo si vuole inclinare o trasportare, ad es. per uscire/entrare sul prato o percorrere dei sentieri.**
 - **Non posizionarsi davanti l'apertura di scarico dell'erba.** Altrimenti vi è il rischio di entrare in contatto con la barra portalama o di venire colpiti dall'erba espulsa fuori.
 - **Se si interrompe il lavoro, non lasciare mai il tosaerba incustodito e riporlo in un luogo sicuro.**
 - **Prima di sollevare o portare via il tosaerba, spegnere il motore, estrarre la spina e attendere che la barra portalama si sia completamente arrestata.**
 - **Regolare l'altezza di taglio solo a motore spento e barra portalama ferma.**
 - **Prima di rimuovere il sacco di raccolta erba, spegnere il motore e attendere il completo arresto della barra portalama.** Una volta svuotato, rimontare accuratamente il sacco di raccolta erba e assicurarsi che questo risulti fissato in modo sicuro al tosaerba.
 - **Non aprire mai il deflettore di scarico se il motore sta ancora girando.**

Avvertenze sulla sicurezza

- Quando il motore è acceso, non passare mai su terreni con ghiaia. Vi è il rischio di urti prodotti dalle pietre!
- Se possibile non tagliare l'erba bagnata.

Taglio dell'erba su terreni con forte pendenza

- Cercare di puntare bene i piedi a terra e tagliare l'erba lentamente.
- Tagliare sempre l'erba trasversalmente rispetto alla pendenza, e non procedendo in salita e in discesa.
- Procedere con particolare cautela durante il cambio di direzione. Vi è il rischio di inciampare!
- Non tagliare l'erba su pendii ripidi.

Al termine dell'uso

- Spegnerlo il tosaerba e riporlo in un luogo sicuro.
- Nel caso si debbano effettuare interventi di pulizia e manutenzione sul tosaerba, spegnere il tosaerba, estrarre la spina e rimuovere il sacco di raccolta erba.
- Durante i lavori di manutenzione fare attenzione che le dita non rimangano incastrate fra le lame in movimento e le parti fisse della macchina.
- Durante i lavori di manutenzione prestare attenzione al fatto che le lame possono muoversi anche se la sorgente di tensione è disinserita.
- Verificare che le fessure di aerazione non siano sporche.
- Tenere il tosaerba fuori dalla portata dei bambini.
- Non provare a riparare da sé il tosaerba, ma farlo fare da un tecnico qualificato o un'officina specializzata.
- Prima di riporre via la macchina far raffreddare il motore.

Sicurezza elettrica



Scossa elettrica dovuta a cavi danneggiati!
Il fusibile non sempre interviene in caso di taglio o danneggiamento del cavo.

- Non toccare il cavo prima che la spina sia stata estratta dalla presa.
- Far riparare gli eventuali cavi danneggiati da un elettricista qualificato o un'officina specializzata. È vietato riparare il cavo con del nastro isolante.

- Fissare il cavo di collegamento al portacavo ed evitare che sfregi contro spigoli e oggetti appuntiti o affilati.
- Non schiacciare il cavo in mezzo a porte o finestre.
- Non rimuovere e non effettuare il bypass dei dispositivi di commutazione (ad es. legando l'arco di sicurezza all'impugnatura).
- La macchina deve essere messa in funzione collegandola a una presa dotata di interruttore differenziale (RCD) con una corrente di apertura non superiore a 30 mA.
- All'aperto utilizzare solo cavi di collegamento opportunamente contrassegnati e omologati, ad es. H07RN – F 3 x 1,5 mm² (max. 25 m).
- Le parti di raccordo dei cavi di collegamento devono essere resistenti agli spruzzi d'acqua e devono essere realizzate in gomma o rivestite in gomma.

Avvertenze generali sulla sicurezza

- Le parti di ricambio devono essere conformi ai requisiti prescritti dal costruttore. Pertanto utilizzare solo parti di ricambio originali WOLF-Garten o parti di ricambio omologate dal costruttore. Quando si effettuano interventi di sostituzione, attenersi sempre alle indicazioni di montaggio fornite in dotazione e prima di iniziare estrarre sempre la spina.
- Far eseguire le riparazioni esclusivamente da un tecnico qualificato o un'officina specializzata.
- Per motivi di sicurezza far sostituire le parti usurate o danneggiate.
- Questo tosaerba è stato concepito per consentire di tagliare l'erba su prati e terreni erbosi in ambito privato. Dato il rischio di lesioni a cui sono esposti l'utente o altre persone, il tosaerba non deve essere utilizzato per altri scopi.
- Utilizzare il tosaerba solo alla luce del giorno o in presenza di una buona illuminazione artificiale. L'area di lavoro deve essere pulita e ben illuminata.
- Utilizzare il tosaerba solo in condizioni atmosferiche asciutte. Non esporlo a pioggia o umidità. Eventuali infiltrazioni d'acqua all'interno del tosaerba incrementano il rischio di scossa elettrica.

Utilizzo a norma

Il tosaerba è stato concepito esclusivamente per
 - falciare superfici erbose del giardino domestico e per il tempo libero
 - essere utilizzato secondo le descrizioni e le avvertenze sulla sicurezza fornite nel presente manuale di istruzioni.

Ogni altro uso diverso da questo è considerato non a norma.

L'utente sarà responsabile degli eventuali danni provocati da un utilizzo non a norma.

Targhetta

Posizione

La targhetta si trova sul deflettore di scarico.



Nota

La marcatura ha valore di documento legale e non deve essere modificata o resa irriconoscibile.

Struttura

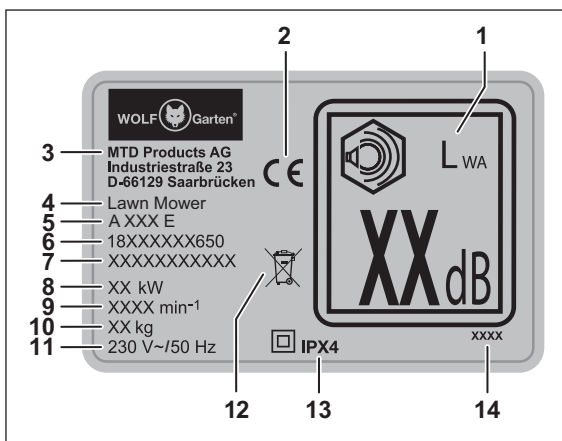

- 1 Livello di potenza sonora garantito
- 2 Marcatura CE
- 3 Costruttore
- 4 Gruppo di componenti
- 5 Nome modello
- 6 Numero di modello
- 7 Numero di serie
- 8 Potenza
- 9 Numero di giri del motore in giri/min
- 10 Peso
- 11 Tensione nominale, tipo di corrente, frequenza
- 12 Avvertenza per lo smaltimento
- 13 Classe/grado di protezione
- 14 Anno di costruzione

Montaggio

Fissaggio dell'impugnatura (Fig. A B C D E F G H I U)

Avviso !

Quando si ripiega o si chiude l'impugnatura, il cavo può venire danneggiato. Prestare attenzione a non piegare il cavo.

- Inserire la mano nell'incavo che funge da maniglia del deflettore di scarico **B 1** e tirare il deflettore di scarico verso l'alto, finché il gancio sul retro della scocca e il gancio sul lato inferiore del deflettore di scarico non si innestano l'uno nell'altro con uno scatto ben udibile **B 2**.
- Quindi riabbassare il deflettore di scarico **B 3**.

✓ Nel caso in cui si lavori senza sacco di raccolta erba, l'erba può essere espulsa senza problemi attraverso la fessura che viene a formarsi tra il deflettore di scarico e la scocca. Per maggiori informazioni leggere il capitolo "Lavorare senza sacco di raccolta erba".

- A questo punto portare i due supporti dell'impugnatura **A e** sulle parti inferiori dell'impugnatura **A i**, vedi **C 1**.
- Accostare la parte inferiore dell'impugnatura al supporto dell'impugnatura e farli innestare **C 2**. Spingere l'impugnatura fino a battuta sul supporto dell'impugnatura **C 3**.
- Allargare leggermente la parte inferiore dell'impugnatura in corrispondenza delle sue estremità e inserire queste ultime sulle viti filettate situate sul lato sinistro e destro della scocca **D 1**.
- Posizionare quindi le due rondelle **A g** sulle viti filettate **D 2**.
- Inserire il perno filettato **A j** nella leva di sgancio rapido **A d** fino a quando non risulta visibile il foro **E 1**. Tenere il perno tra il pollice e l'indice e avvitare la leva di sgancio rapido con il perno filettato in senso orario **E 2** fino a ottenere una distanza di ca. 10 mm **E 3**.
- Fissare la parte inferiore dell'impugnatura tirando verso l'alto la leva di sgancio rapido in direzione del tosaerba **E 4**.
- Per fissare la parte superiore dell'impugnatura **A k** appoggiare quest'ultima sulla parte inferiore del longerone portante **F 1**. Con una mano tenere ferma la parte superiore dell'impugnatura e con l'altra mano sul lato interno dell'impugnatura inserire, dall'interno, la vite **A h** nel foro **F 2**.
- Posizionare la rondella **A g** sulla vite **F 3** dall'altro lato.

- Inserire il perno filettato **A J** nella leva di sgancio rapido **A d** in modo che il foro risulti visibile. Tenere il perno tra il pollice e l'indice e avvitare la leva di sgancio rapido con il perno filettato in senso orario fino a ottenere una distanza di ca. 10 mm **F 3/4**.
- Posizionare la protezione anti piega del cavo **A a** sul lato destro dell'impugnatura insieme alla vite **A h** nel foro **G 1**.
- Posizionare la rondella **A g** sulla vite **G 3** dall'altro lato.
- Inserire il perno filettato **A J** nella leva di sgancio rapido **A d** in modo che il foro **G 2** risulti visibile. Tenere il perno tra il pollice e l'indice e avvitare la leva di sgancio rapido con il perno filettato in senso orario **G 3** fino a ottenere una distanza di circa 10 mm **G 4**.
- Fissare la parte superiore dell'impugnatura tirando verso il basso la leva di sgancio rapido destra e sinistra **G 5**.

i **Nota**
*A seconda della propria altezza, è possibile regolare l'impugnatura su tre diverse posizioni di lavoro **U I/II/III**. A tale scopo rilasciare le due leve di sgancio rapido inferiori **U 1** e modificare l'inclinazione dell'impugnatura assemblata fino a raggiungere l'altezza desiderata **U 2**. Una volta regolata l'impugnatura, ribaltare nuovamente verso l'alto le due leve di sgancio rapido inferiori **U 3**.*

- Per fissare il cavo di alimentazione al tosaerba, farlo passare nelle linguette aperte della protezione anti piega del cavo e applicare un fermacavi **A f** sul punto indicato **H** (vedi freccia).

i **Nota**
Prestare attenzione a non piegare il cavo.

- Prendere il portacavo **A b** e appendere l'apertura grande sulla staffa Flick-Flack® WOLF-Garten **A c / I 1**.
- Quindi, dall'interno, inserire la staffa Flick-Flack® WOLF-Garten nei due fori presenti sul lato sinistro e destro della parte superiore dell'impugnatura **I 2**.

i **Nota**
Per facilitare il trasporto e al momento del rimessaggio, l'impugnatura può essere richiusa. Per maggiori informazioni leggere il capitolo "Trasporto e rimessaggio".

Montare il sacco di raccolta erba (Fig. **J K L**)

- Con una mano afferrare l'impugnatura del telaio **J 1** e con l'altra mano tirare il sacco di raccolta sopra l'estremità lunga del telaio **J 2**. Guidare il profilo del sacco di raccolta fin sotto l'impugnatura del telaio e applicare il profilo del sacco di raccolta sul telaio sotto l'impugnatura **J 3**.
- Fissare quindi i profili laterali del sacco di raccolta sul telaio, vedi **K 1 - 3**.
- Rivoltare il sacco di raccolta erba e applicare i profili, vedi **L 1 - 2**.

Funzionamento

Elementi di comando (Fig. **Z**)

- 1 Maniglia
- 2 Arco di sicurezza
- 3 Staffa Flick-Flack® Wolf-Garten
- 4 Sacco di raccolta erba
- 5 Indicatore del livello di riempimento
- 6 Deflettore di scarico
- 7 Dispositivo per la regolazione dell'altezza dell'impugnatura
- 8 Dispositivo per la regolazione dell'altezza di taglio
- 9 Connettore per il cavo d'alimentazione
- 10 Interruttore On/Off (dispositivo di blocco)
- 11 Portacavo
- 12 Protezione anti piega del cavo
- 13 Indicatore dell'altezza di taglio
- 14 Selettore (taglio-raccolta/pacciamatura)
- 15 Barra portalama

Orari consentiti per l'uso

- Attenersi alle normative regionali.
- Richiedere all'autorità competente locale quali sono gli orari consentiti per l'uso.

Portacavo (Fig. **M N**)

- Far passare il cavo nel portacavo come mostrato nella fig. **M 1**. Il modo in cui il cavo viene fissato dipende dal suo diametro.

i **Nota**
*La staffa Flick-Flack® WOLF-Garten serve a tenere il cavo lontano dal dispositivo di taglio **M 2** + **N**.*

Aggiungere il sacco di raccolta erba (Fig. Q)**⚠ PERICOLO !**

Rischio di lesioni in caso di contatto con la barra portalama rotante.

➤ Spegnere il motore. Attendere che la barra portalama si sia fermata e staccare la spina dalla presa elettrica prima di cambiare le regolazioni dell'apparecchio.

- ➔ Sollevare il deflettore di scarico **Q 1**.
- ➔ Afferrare il sacco di raccolta erba dall'apposita maniglia e inclinarlo leggermente in modo che i ganci del sacco possano innestarsi negli incavi del tosaerba sul retro **Q 2**.
- ➔ Fissare il sacco di raccolta erba al tosaerba **Q 2**.
- ➔ Abbassare nuovamente il deflettore di scarico **Q 3**.

Regolare l'altezza di taglio (Fig. P)**⚠ PERICOLO !**

Rischio di lesioni in caso di contatto con la barra portalama rotante.

➤ Spegnere il motore. Attendere che la barra portalama si sia fermata e staccare la spina dalla presa elettrica prima di cambiare le regolazioni dell'apparecchio.

- ➔ Tirare leggermente verso l'esterno la leva **P 1**.
- ➔ Impostare l'altezza di taglio desiderata **P 2**.
- ➔ Rilasciare la leva **P 3**.

**Nota (altezza di taglio – condizioni dell'erba)**

Se possibile tagliare l'erba quando il prato è asciutto, in modo da non danneggiare il manto erboso.

Impostare un'altezza di taglio di 45 mm.

Se il prato è umido e l'erba alta, impostare un'altezza di taglio maggiore.

Collegamento alla presa elettrica (230 Volt, 50 Hz)**Avviso !**

Collegare il tosaerba esclusivamente a prese dotate di un fusibile ritardato da 16 Ampere (o interruttore automatico di tipo B).

Informazioni importanti sull'interruttore differenziale

Questi dispositivi di protezione proteggono da gravi lesioni nel caso in cui si tocchino cavi danneggiati, in presenza di difetti d'isolamento e, in determinati casi, anche in presenza di danni a cavi sotto tensione.

- ➔ Collegare il tosaerba esclusivamente a prese dotate di interruttore differenziale (RCD) con una corrente di apertura non superiore a 30 mA.
- Per gli impianti antiquati esistono appositi kit di retrofit. Discuterne con un elettricista qualificato.

Accendere/spegnere il tosaerba (Fig. Q R)**⚠ ATTENZIONE !**

Rischio di lesioni in caso di contatto con la barra portalama rotante.

- Non accendere il tosaerba stando davanti all'apertura di scarico dell'erba!
- Accendere il tosaerba su una superficie in piano.

Avviso !

- Non accendere il tosaerba quando questo si trova in mezzo all'erba alta – se necessario sollevarlo, come mostrato nella fig. Q.

Accendere il motore (Fig. R)

➔ Premere il pulsante **R 1** e tenerlo premuto

➔ Azionare l'arco di sicurezza **R 2**.

➔ Rilasciare il pulsante **R 1**.

Spegnere il motore (Fig. R)

➔ Rilasciare l'arco di sicurezza **R 3**.

Attivare la funzione di taglio/raccolta erba (Fig. Q S T)**⚠ PERICOLO !**

Rischio di lesioni in caso di contatto con la barra portalama rotante.

- Effettuare le regolazioni sul tosaerba solo a motore spento e barra portalama ferma.



Il tosaerba è dotato di un selettore (cut-collect-mulch). Cut-collect indica la funzione di taglio e raccolta erba, mentre mulch indica la pacciamatura.

Questo selettore permette di impostare le funzioni di taglio-raccolta o pacciamatura sul tosaerba.

- ➔ Sollevare il deflettore di scarico **T 1**.
- ➔ Rimuovere il sacco di raccolta erba **T 2**.
- ➔ Abbassare nuovamente il deflettore di scarico **T 3**.
- ➔ Ruotare l'interruttore su cut-collect **S 1**.
- ➔ Sollevare il deflettore di scarico **Q 1**.
- ➔ Fissare il sacco di raccolta erba **Q 2**.
- ➔ Abbassare nuovamente il deflettore di scarico **Q 3**.

Rimuovere e svuotare il sacco di raccolta erba (Fig. T V W)

Quando si nota che l'erba tagliata rimane a terra o che sull'indicatore del livello di riempimento compare il simbolo giallo di STOP **V 2**, significa che il sacco di raccolta erba è pieno e deve essere subito svuotato **W 1**.

PERICOLO !

Rischio di lesioni in caso di contatto con la barra portalama rotante.

➤ Spegnere il motore. Attendere che la barra portalama si sia fermata e staccare la spina dalla presa elettrica prima di cambiare le regolazioni dell'apparecchio.

- ➔ Spegnere il motore e staccare la spina.
- ➔ Sollevare il deflettore di scarico **T 1**.
- ➔ Rimuovere il sacco di raccolta erba **T 2**.
- ➔ Abbassare nuovamente il deflettore di scarico **T 3**.
- ➔ Svuotare il sacco di raccolta erba **W 1**.
- ➔ Prima di riavviare la macchina rimuovere eventuali intasamenti presenti nel vano di taglio **W 2**.

Note sull'indicatore del livello di riempimento (Fig. **V W)**

- ➔ A seconda della posizione dello sportello dell'indicatore del livello di riempimento, viene visualizzato il grado di riempimento del sacco di raccolta erba.
 - Quando il sacco di raccolta erba è vuoto, lo sportello dell'indicatore del livello di riempimento si trova sollevato **V 1**.
 - Quando il sacco di raccolta erba è pieno, lo sportello dell'indicatore del livello di riempimento è abbassato e si vede il simbolo giallo di STOP **V 2**.
- ➔ Il sacco di raccolta erba deve essere subito svuotato **W 1**.
- ➔ Per garantire un funzionamento perfetto dell'indicatore del livello di riempimento, con una spazzola pulire regolarmente la superficie sotto l'indicatore del livello di riempimento sul lato interno del sacco di raccolta erba **W 3**.

Lavorare senza sacco di raccolta erba

- ➔ Quando si rimuove il sacco di raccolta erba, il deflettore di scarico si abbassa.
- ➔ Quando si lavora senza sacco di raccolta erba, l'erba tagliata viene espulsa direttamente verso il basso.

Pacciamatura (Fig. **S)**

Nella pacciamatura, l'erba viene tagliata più volte attraverso uno speciale sistema di taglio per poi essere rigettata a terra. In questo modo si evita di dover smaltire gli sfalci. La pacciamatura protegge inoltre il prato mantenendolo umido. L'erba della pacciamatura contiene molte sostanze nutritive. Per un risultato ottimale, l'erba del prato va sempre tenuta bassa. Per maggiori informazioni leggere anche il capitolo "Consigli per la cura del prato".

**Nota**

A seconda della velocità di crescita dell'erba, è consigliabile effettuare la pacciamatura 1 – 2 volte a settimana. L'erba non deve essere troppo alta e troppo umida!

- ➔ Quando si effettua la pacciamatura, far avanzare il tosaerba lentamente.
- ➔ Cercare di fare in modo che le corsie di taglio si sovrappongano.
- ➔ Non tagliare l'erba più corta di 20 mm.

**Nota**

In presenza di muschio o di uno strato infeltrito, la pacciamatura non è consigliabile, poiché l'erba tagliata rimarrebbe sulla superficie di muschio/sullo strato infeltrito e non finirebbe sul terreno.

- ➔ Pacciamare con paglia e concimare regolarmente il prato.

Attivare la funzione MULCH (Fig. **S T)****PERICOLO !**

Rischio di lesioni in caso di contatto con la barra portalama rotante.

➤ Spegnere il motore. Attendere che la barra portalama si sia fermata e staccare la spina dalla presa elettrica prima di cambiare le regolazioni dell'apparecchio.



Il tosaerba è dotato di un selettore (cut-collect-mulch). Cut-collect indica la funzione di taglio e raccolta erba, mentre mulch indica la pacciamatura.

Questo selettore permette di impostare le funzioni di taglio-raccolta o pacciamatura sul tosaerba.

- ➔ Sollevare il deflettore di scarico **T 1**.
- ➔ Rimuovere il sacco di raccolta erba **T 2**.
- ➔ Abbassare nuovamente il deflettore di scarico **T 3**.
- ➔ Ruotare l'interruttore su mulch **S 2**.

Avviso !

- ➔ Non riagganciare il sacco di raccolta erba, poiché si rischia di danneggiare il contenitore.

Consigli per la cura del prato (Fig. **N)**

Il prato è costituito da diversi tipi di erbe. Se si usa il tosaerba frequentemente, si favorisce la crescita dell'erba, con radici più forti e un manto erboso più compatto. Se invece l'erba viene tagliata solo raramente, si sviluppano soprattutto erbe alte ed erbe selvatiche (ad es. trifoglio, margheritine). Affinché il prato possa crescere in modo sano e uniforme senza strisce erbose, le corsie di taglio vanno sempre sovrapposte di qualche centimetro **N**.

- Posizionare sempre in modo sicuro il cavo sulla terrazza, il sentiero o sull'erba già tagliata.
- Di norma l'altezza del prato è di ca. 40–50 mm. Se il prato ha raggiunto un'altezza di 60–70 mm, falciare circa un terzo dell'altezza totale.
- Non tagliare il prato a un'altezza inferiore ai 45 mm, altrimenti il manto erboso può danneggiarsi in caso di siccità.
- Se l'erba è cresciuta troppo alta, tagliarla a tappe fino a portarla all'altezza normale.

A fine lavoro (Fig. W)

- Spegnerne il tosaerba, attendere che la barra portalama si sia arrestata ed estrarre la spina dalla presa.
- Svuotare il sacco di raccolta erba **W 1**.
- Riporre il tosaerba in un luogo sicuro.

Manutenzione

AVVERTENZA !



Pericolo di lesioni o danni materiali.

- Eseguire gli interventi di manutenzione e pulizia sull'apparecchio solo a motore fermo e dopo aver tolto la spina dalla presa elettrica.
- Non infilare gli arti in corrispondenza della barra portalama rotante.
- Far eseguire gli interventi di riparazione e manutenzione nonché la sostituzione di elementi di sicurezza, cavi, ecc. da un tecnico qualificato o un'officina specializzata.

- Non conservare il tosaerba in locali umidi.
- A fine stagione far controllare il tosaerba da un tecnico qualificato o un'officina specializzata.

Pulizia del tosaerba (Fig. W)

PERICOLO !



Rischio di lesioni in caso di contatto con la barra portalama rotante.

- Spegnerne il motore. Attendere che la barra portalama si sia fermata e staccare la spina dalla presa elettrica prima di pulire l'apparecchio.

- Dopo ogni taglio dell'erba pulire il tosaerba con una spazzola.
- Periodicamente pulire lo sportello di pacciamatura con una spazzola **W 2**.

Avviso !

Non lavare mai il tosaerba con acqua o con un'idropulitrice.

Pulizia del sacco di raccolta erba (Fig. T V W)



Nota

Possibilmente pulire il sacco di raccolta erba direttamente al termine del taglio d'erba.

- Sollevare il deflettore di scarico **T 1**.
- Rimuovere il sacco di raccolta erba **T 2**.
- Abbassare nuovamente il deflettore di scarico **T 3**.
- Svuotare il sacco di raccolta erba **W 1**.
- Pulire il sacco di raccolta e il telaio con dell'acqua o una spazzola.
- Pulire in particolare la superficie sotto l'indicatore del livello di riempimento **V 3**.
- Far asciugare il sacco di raccolta prima di riutilizzarlo.

Trasporto e rimessaggio (Fig. X)

PERICOLO !



Rischio di lesioni in caso di contatto con la barra portalama rotante.

- Spegnerne il motore. Attendere che la barra portalama si sia fermata e staccare la spina dalla presa elettrica prima del trasporto o del rimessaggio dell'apparecchio.

- Quando si trasporta il tosaerba con/su un altro veicolo, assicurare opportunamente il tosaerba in modo che non si sposti.
- Per riporre via più facilmente il tosaerba, l'impugnatura può essere richiusa **X**.
- A tale scopo rilasciare le due leve di sgancio rapido superiori con il perno filettato **X 1** e avvitare di ca. 5 mm. Afferrare bene la parte superiore dell'impugnatura, altrimenti si rischia di schiacciarsi la mano e le dita.
- Ribaltare all'indietro la parte superiore dell'impugnatura **X 2**.

Avviso !

Quando si ribalta l'impugnatura in avanti, il cavo può venire danneggiato.

- Rilasciare le due leve di sgancio rapido inferiori **X 3**.
- Ribaltare le due impugnature in avanti e riporre sulle ruote anteriori del tosaerba **X 4**.
- ✓ In questo modo si potrà trasportare comodamente il tosaerba afferrandolo dall'apposita impugnatura o riporlo via in un luogo sicuro **X 5** (vedi freccia).

Rimessaggio in inverno

- Al termine di ogni stagione di taglio dell'erba, sottoporre il tosaerba a un'accurata pulizia.
- In autunno far controllare il tosaerba presso un'officina specializzata.
- Riporre via il tosaerba in un luogo pulito e asciutto.
- In inverno, se il rimessaggio è prolungato, proteggere il tosaerba dalla ruggine.

Sostituzione della barra portalama (Fig. 1)

⚠ AVVERTENZA !



Rischio di lesioni.

- Far sostituire la barra portalama presso un'officina specializzata.
- Gli interventi sull'apparecchio possono essere effettuati solo a motore fermo.
- Estrarre la spina dalla presa.
- Indossare guanti protettivi idonei.

Avviso !

In seguito a riaffilatura della barra portalama, può crearsi una situazione di sbilanciamento. Pertanto far eseguire il controllo degli eventuali sbilanciamenti presso un'officina specializzata.



Nota

Per poter sostituire la barra portalama è necessaria una chiave dinamometrica da 13 (M8). Coppia di serraggio delle viti: 19–21 Nm .

Risoluzione delle anomalie

⚠ AVVERTENZA !



Rischio di lesioni o danni materiali

- In caso di dubbio rivolgersi sempre a un'officina specializzata.
- Prima di ogni controllo o intervento sulla barra portalama, spegnere il tosaerba e staccare la spina.

Problema	Possibile causa	Rimedio
Funzionamento irregolare, forte vibrazione del tosaerba.	La barra portalama è danneggiata. La barra portalama si è staccata dal suo dispositivo di fissaggio.	Rivolgersi a un'officina specializzata.
Il motore non gira	Il fusibile sul collegamento di rete principale è scattato/è difettoso. Procedura in caso di danneggiamento del cavo: Avviso scossa elettrica! Il fusibile non sempre interviene in caso di taglio o danneggiamento del cavo. Non toccare il cavo prima che la spina sia stata estratta dalla presa. Far riparare gli eventuali cavi danneggiati da un elettricista qualificato o un'officina specializzata. È vietato riparare il cavo con del nastro isolante.	Farlo riparare da un elettricista qualificato. Rivolgersi a un'officina specializzata.
	La barra portalama è smussata.	Rivolgersi a un'officina specializzata.
Capacità di taglio/raccolta compromessa.	Il sacco di raccolta erba è intasato.	Seguire le indicazioni riportate al capitolo "Regolare l'altezza di taglio".
	L'altezza di taglio non è stata adattata.	Seguire le indicazioni riportate al capitolo "Regolare l'altezza di taglio".

Garanzia

A seconda del paese fanno fede le condizioni di garanzia emesse dalla nostra società o dal nostro importatore. Nei limiti della garanzia, i guasti all'apparecchio vengono risolti gratuitamente, se originati da difetti di materiale o di fabbricazione. In caso di richiesta di garanzia, rivolgersi al proprio venditore o alla filiale più vicina.

Smaltimento ecocompatibile

Elettrodomestici, accessori e imballaggi devono essere conferiti presso centri di recupero ecocompatibili.



Non gettare i rifiuti di apparecchiature elettriche ed elettroniche nei rifiuti domestici. Conferirlo presso un'adeguata struttura di smaltimento dei rifiuti.

Dichiarazione di conformità CE



Ulteriori indicazioni sull'apparecchio sono riportate sulla dichiarazione di conformità CE allegata a parte, che è parte integrante di queste istruzioni per l'uso.

Inhoud	
Voor uw veiligheid.....	49
Betekenis van de symbolen.....	49
Veiligheidsaanwijzingen.....	50
Beoogd gebruik	53
Typeplaatje	53
Montage.....	53
Gebruik.....	54
Onderhoud.....	57
Verhelpen van storingen.....	58
Garantie.....	58
EG-conformiteitsverklaring	58
Milieuvriendelijke verwijdering.....	58

Betekenis van de symbolen



Lees de gebruikshandleiding voor ingebruikname!



Voorzichtig!

Houd derden altijd weg uit de gevarezone.



Voorzichtig! Scherpe snijmessen

Snijmessen draaien verder nadat de motor uitgeschakeld is. Voedingsstekker uit het stopcontact halen voor onderhoudswerkzaamheden of bij beschadiging van de aansluitkabel.



Voorzichtig! Scherpe snijmessen

Snijmessen draaien verder nadat de motor uitgeschakeld is. Vóór de onderhoudswerkzaamheden bij accu-aangedreven machines de blokkeerinrichting uittrekken.



Voorzichtig! "Aansluitkabel uit de buurt van snijmessen houden"

- bij machines die op het elektriciteitsnet werken.

Voor uw veiligheid



Vóór het eerste gebruik van uw apparaat deze gebruikshandleiding lezen en opvolgen. Bewaar deze gebruikshandleiding voor later gebruik of de volgende eigenaar.

- Lees vóór de eerste ingebruikname absoluut de veiligheidsaanwijzingen!
Bij niet-naleving van de gebruikshandleiding en de veiligheidsaanwijzingen kunnen beschadigingen aan het apparaat en gevaren voor de bediener en andere personen ontstaan.
- Alle personen, die met de ingebruikname, bediening en onderhoud van het apparaat te maken hebben, moeten overeenkomstig zijn gekwalificeerd.

Verbod op eigenmachtige wijzigingen en ombouw

Het is verboden wijzigingen aan het apparaat aan te brengen of hier aanbouwapparaten van te maken. Zulke wijzigingen kunnen leiden tot persoonlijk letsel en storingen.

- Reparaties aan het apparaat mogen alleen worden uitgevoerd door hiertoe opgedragen en opgeleide personen. Gebruik hierbij altijd de originele reserveonderdelen. Daarmee wordt verzekerd, dat de veiligheid van het apparaat in stand wordt gehouden.

Informatiesymbolen in deze handleiding

De tekens en symbolen in deze handleiding moeten u helpen, de handleiding en het apparaat snel en veilig te gebruiken.



Aanwijzing

Informatie over het meest effectieve of handigste gebruik van het apparaat.

→ Actiestap

Vraagt u om een actie.

✓ Actieresultaat

Hier vindt u het resultaat van een reeks actiestappen.

[1] Positienuummer

Positienummers zijn in de tekst met vierkante haakjes [] aangegeven.

A Illustratiekenmerk

Illustraties zijn met letters aangegeven en in de tekst gemarkeerd.

① Actiestapnummer

De vermelde volgorde van actiestappen is met nummers aangegeven in de tekst.

Veiligheidsaanwijzingen

Gevarenniveaus van waarschuwingaanwijzingen

In deze gebruikshandleiding worden de volgende gevarenniveaus gebruikt om op potentieel gevaarlijke situaties te wijzen:

GEVAAR!



De gevaarlijke situatie doet zich onmiddellijk voor en leidt, indien de maatregelen niet worden opgevolgd, tot ernstige verwondingen tot dodelijk letsel.

WAARSCHUWING!



De gevaarlijke situatie kan ontstaan en leidt, indien de maatregelen niet worden opgevolgd, tot ernstig letsel of de dood.

VOORZICHTIG!



De gevaarlijke situatie kan ontstaan en leidt, indien de maatregelen niet worden opgevolgd, tot licht of matig letsel.

Let op!

Een mogelijk schadelijke situatie kan ontstaan en leidt, indien deze niet wordt vermeden, tot materiële schade.

Opbouw van de veiligheidsaanwijzingen

GEVAAR!



Aard en bron van het gevaar!
 ➤ Gevolgen bij niet naleven
 ➤ Maatregel voor de veiligheid

Bescherming van uzelf en andere personen

- Om veiligheidsredenen mogen kinderen, jongeren onder de 16 jaar en personen, die niet bekend zijn met de gebruikshandleiding en de hantering van de grasmaaier, de grasmaaier niet bedienen. Plaatselijk voorschriften kunnen de minimumleeftijd van de gebruiker bepalen.
- Personen, die de grasmaaier bedienen, mogen niet onder invloed van bedwelmende middelen (bijv. alcohol, drugs of medicijnen) zijn.
- Denk eraan, dat de eigenaar of gebruiker van het apparaat verantwoordelijk is voor ongevallen met andere personen of hun eigendommen.

- De grasmaaier mag niet door personen (inclusief kinderen) met beperkte lichamelijke, zintuiglijke of verstandelijke vermogens of gebrek aan ervaring en/of kennis worden bediend, tenzij dit onder toezicht gebeurt van een persoon die verantwoordelijk is voor hun veiligheid en instructies hebben ontvangen over het gebruik van de grasmaaier.
- Personen jonger dan 16 jaar mogen de machine niet bedienen en mogen geen overige werkzaamheden aan de machine uitvoeren, bijv. onderhoud, reiniging of instellingen - de minimumleeftijd van de gebruikers kan worden vastgelegd door plaatselijke bepalingen.
- Neem de grasmaaier niet in gebruik, wanneer er personen (vooral kinderen) of dieren dicht in de buurt zijn. Zorg dat kinderen niet met de grasmaaier spelen.
- Onderbreek het maaien, wanneer u merkt dat er personen (vooral kinderen) of huisdieren in de buurt zijn.
- Maai nooit blootsvoets of met sandalen aan.
- Schakel de motor alleen in, wanneer uw voeten op veilige afstand van de maabalk zijn.
- Draag bij het werken met of aan de grasmaaier altijd stevige, dichte schoenen en een lange broek en andere geschikte persoonlijke beschermingsmiddelen (veiligheidsbril, gehoorbescherming, werkhandschoenen etc.). Het dragen van persoonlijke beschermingsmiddelen vermindert het gevaar voor letsel. Vermijd het dragen van losse kleding of kleding met koorden of loshangende riemen en dergelijke.
- Wees voorzichtig en grijp niet in de roterende maabalk.

Vóór het gebruik

- Maak u vóór aanvang van werkzaamheden met de grasmaaier vertrouwd met zijn functies en bedieningselementen.
- Controleer of alle moeren en schroeven goed vastzitten om zeker te zijn dat de grasmaaier veilig kan worden gebruikt.
- Controleer de grasmaaier voordat u hem in gebruik neemt en na een botsing op tekenen van slijtage of beschadiging. Vergewis u ervan, dat de motor is uitgeschakeld voordat u hem instelt en/of reinigt en dat de voedingsstekker uit het stopcontact is getrokken, zodat per ongeluk starten wordt voorkomen. Laat beschadigingen door een gekwalificeerd vakman of een gespecialiseerde werkplaats repareren.

Veiligheidsaanwijzingen

- **Gebruik nooit een grasmaaier, waarvan de schakelaar defect is en niet meer in- of uitgeschakeld kan worden.** Laat deze door een gekwalificeerd vakman of een gespecialiseerde werkplaats repareren.
 - **Verwijder instelgereedschap of schroefsleutels voordat u de grasmaaier inschakelt.** Een stuk gereedschap of een sleutel, die zich in de maaibalk bevindt, kan tot verwondingen leiden.
 - **Controleer de aansluitkabel en het buitensnoer van de grasmaaier op beschadiging en veroudering (broosheid).** Gebruik kabel en snoer alleen wanneer deze in perfecte staat zijn. Laat beschadigde kabels/snoeren door een elektricien of een gespecialiseerde werkplaats repareren.
 - **Gebruik nooit een grasmaaier met beschadigde of ontbrekende veiligheidsvoorzieningen zoals uitwerpklep en/of grasopvangzak, behuizing etc.** Laat deze door een hiervoor gekwalificeerd vakman of gespecialiseerde werkplaats repareren of indien nodig vervangen.
 - **Controleer de uitwerpklep op broosheid en goed vastzitten.**
 - **Vergewis u er voor het maaien van, dat er geen takken, stenen, draden enz. op het gras liggen en houd tijdens het maaien steeds rekening met dergelijke obstakels.**
 - **Controleer de grasopvangzak regelmatig op slijtage of verlies van functionaliteit.**
 - **Controleer (visueel), of de maaibalk zijn bevestigingsmiddelen bot, beschadigd of vervormd zijn.**
- Tijdens het gebruik**
- **Vermijd een abnormale lichaamshouding. Zorg dat u stevig staat en steeds uw evenwicht bewaart.** Ren niet, maar loop in een rustig tempo vooruit. Daardoor kunt u de grasmaaier in onverwachte situaties beter onder controle houden.
 - **Werk met de grasmaaier niet in een explosiegevaarlijke omgeving, waarin zich brandbare vloeistoffen, gassen of stoffen bevinden.** De grasmaaier kan vonken afgeven, die het stof of de dampen kunnen doen ontsteken.
 - **Kantel de grasmaaier bij het starten of opstarten van de motor niet, tenzij de grasmaaier hierbij moet worden opgetild.** In dat geval mag u de grasmaaier slechts zo ver kantelen als absoluut nodig is en heft u alleen de zijde op die van de gebruiker is afgewend.
 - **Houd de door de duwstang gegeven veiligheidsafstand aan.**
 - **Schakel onder de volgende omstandigheden de grasmaaier uit en trek de voedingsstekker eruit. Vergewis u ervan, dat alle bewegende delen volledig tot stilstand zijn gekomen:**
 - bij het verlaten van de grasmaaier;
 - om de geblokkeerde messenbalk vrij te maken;
 - bij het controleren, reinigen en werken aan de grasmaaier;
 - wanneer een vreemd voorwerp is geraakt (verzekert u ervan, of de grasmaaier of de messenbalk beschadigd zijn);
 - wanneer de grasmaaier door onbalans sterk trilt;
 - wanneer de aansluitkabel tijdens gebruik beschadigd raakt.
 - **Wees uiterst voorzichtig wanneer u achterwaarts maait en de grasmaaier naar u toe trekt.**
 - **Schakel de grasmaaier uit, wanneer u hem kantelt of transporteert, bijv. van/naar het gazon of over paden.**
 - **Ga niet voor de opening, waar het gras wordt uitgeworpen, staan.** U kunt anders door de maaibalk worden gegrepen of getroffen worden door het uitgeworpen gras.
 - **Laat bij onderbrekingen van het werk de grasmaaier nooit onbeheerd achter en berg hem op een veilige plaats op.**
 - **Voordat u de grasmaaier optilt of wegdraagt schakelt u de motor uit, trek u de voedingsstekker eruit en wacht u, tot de maaibalk tot stilstand is gekomen.**
 - **Verstel de maaihoogte alleen bij uitgeschakelde motor en stilstaande maaibalk.**
 - **Zet de motor uit en wacht tot de maaibalk stilstaat voordat u de grasopvangzak eraf neemt.** Bevestig na het legen de grasopvangzak zorgvuldig en verzekert u ervan dat de grasopvangzak veilig aan de grasmaaier is bevestigd.
 - **Open de uitwerpklep nooit wanneer de motor nog draait.**

Veiligheidsaanwijzingen

- Rij nooit met draaiende motor over grind. Er bestaat dan gevaar voor steenslag!
- Maai, indien mogelijk, niet in nat gras.

Maaien op hellingen

- Zorg voor een veilige, stabiele stand en maai langzaam.
- Maai altijd dwars op de helling en niet omhoog en omlaag.
- Wees uiterst voorzichtig bij het veranderen van richting. Struikelgevaar!
- Maai niet op steile hellingen.

Na het gebruik

- Schakel de grasmaaier uit en zet hem weg op een veilige plaats.
- Wanneer u onderhouds- en reinigingswerkzaamheden aan de grasmaaier uitvoert, schakelt u de grasmaaier uit, trekt u de voedingsstekker eruit en verwijdert u de grasopvangzak.
- Let er bij onderhoudswerkzaamheden op, dat geen vingers worden ingeklemd tussen bewegende snijmesses en vaststaande delen van de machine.
- Let er bij onderhoudswerkzaamheden op, dat zelfs, wanneer de voedingsbron is uitgeschakeld, het snijmes kan worden bewogen.
- Zorg ervoor dat de ventilatiesleuven vrij zijn van vuil.
- Berg de grasmaaier buiten het bereik van kinderen op.
- Voer zelf geen reparaties aan de grasmaaier uit, maar laat deze alleen door een gekwalificeerd vakman of een gespecialiseerde werkplaats uitvoeren.
- Laat de motor afkoelen, voordat u de grasmaaier wegzet.

Elektrische veiligheid



Elektrische schok door beschadigde kabel!

De zekering wordt niet altijd geactiveerd, wanneer de kabel doorgesneden of beschadigd wordt.

- Raak de kabel niet aan, voordat de voedingsstekker uit het stopcontact is getrokken.
- Laat beschadigde kabels/snoeren door een elektricien of een gespecialiseerde werkplaats repareren. Het is verboden, de kabel met isolatietape te repareren.

- Bevestig de aansluitkabel aan de trekontlasting en laat hem niet tegen randen en puntige of scherpe voorwerpen schuren.
- Laat de kabel niet beklemd raken in kieren van deuren of ramen.
- Verwijder of overbrug geen schakelingen (bijv. koppelen van de veiligheidsbeugel aan de duwstang).
- De machine moet via een aardlekschakelaar (RCD) worden bediend met een uitschakelstroom van niet meer dan 30 mA.
- Gebruik buiten alleen daartoe goedgekeurde en dienovereenkomstig gemarkeerd aansluitkabels, bijv. H07RN – F 3 x 1,5 mm² (max. 25 m).
- Verbindingsdelen van aansluitkabels moeten spatwaterdicht en van rubber of met rubber bekleed zijn.

Algemene veiligheidsaanwijzingen

- Vervangingsonderdelen moeten voldoen aan de door de fabrikant vastgelegde eisen. Gebruik daarom alleen originele WOLF-Garten vervangingsonderdelen of de door de fabrikant goedgekeurde vervangingsonderdelen. Neem bij het vervangen altijd de meegeleverde inbouw instructies in acht en trek eerst de voedingsstekker eruit.
- Laat reparaties uitsluitend door een gekwalificeerd vakman of een gespecialiseerde werkplaats uitvoeren.
- Laat vanwege veiligheidsredenen versleten of beschadigde delen vervangen.
- Deze grasmaaier is bestemd voor de verzorging van gazons en grasvelden in de privésector. Wegens gevaar voor lichamelijk letsel van de gebruiker of andere personen mag de grasmaaier niet voor andere doeleinden worden gebruikt.
- Gebruik de grasmaaier alleen bij daglicht of goede kunstmatige verlichting. Houd uw werkgebied schoon en goed verlicht.
- Gebruik de grasmaaier alleen bij droog weer. Het apparaat niet blootstellen aan regen of andere nattigheid. Door het binnendringen van water in de grasmaaier verhoogt het gevaar van een elektrische schok.

Beoogd gebruik

De grasmaaier is uitsluitend bestemd
- voor het maaien van gazons in particuliere tuinen
- voor het gebruik overeenkomstig de beschrijvingen
en veiligheidsaanwijzingen in deze gebruiksaanwijzing

Elk ander of verdergaand gebruik geldt als niet beoogd.

De gebruiker is aansprakelijk voor schade door niet beoogd gebruik.

Typeplaatje

Positie

Het typeplaatje bevindt zich op de uitwerpklep.



Aanwijzing

De markering heeft officiële waarde en mag niet worden gewijzigd of onleesbaar worden gemaakt.

Opbouw

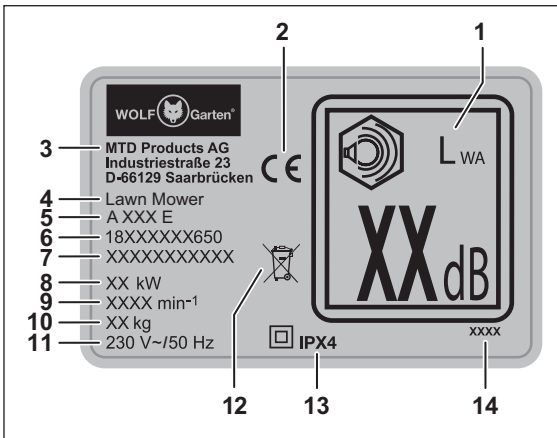

- 1 Gegarandeerde geluidsemissie
- 2 CE-markering
- 3 Fabrikant
- 4 Apparatuurgroep
- 5 Modelnaam
- 6 Modelnummer
- 7 Serienummer
- 8 Vermogen
- 9 Motortoerental in min⁻¹
- 10 Gewicht
- 11 Nominale spanning, stroomtype, frequentie
- 12 Afvoeraanwijzing
- 13 Veiligheidsklasse/beschermingssoort
- 14 Bouwjaar

Montage

Duwstang bevestigen

(afb. **A B C D E F G H I U**)

Let op!

Bij het in- of uitklappen van de duwstang kan de kabel beschadigd worden. Zorg ervoor, dat de kabel niet knikt.

- Pak de handgreep van de uitwerpklep **B 1** vast en trek de uitwerpklep naar boven, tot de haak aan de achterkant van de behuizing en de haak aan de onderkant van de uitwerpklep met een hard geluid losklikken **B 2**.
- Laat vervolgens de uitwerpklep weer neer **B 3**.

✓ Het gras kan door de ontstane spleet tussen uitwerpklep en behuizing bij het werken zonder grasopvangzak gemakkelijk worden uitgeworpen. Meer informatie vindt u in het hoofdstuk "Werken zonder grasopvangzak".

- Breng nu de beide duwstanghouders **A e** aan de onderste gedeeltes van de duwstang **A l** aan, zie **C 1**.
- Leg het onderste deel van de duwstang tegen de duwstanghouder en laat dit erin klikken **C 2**. Schuif de duwstang verder tot aan het einde van de duwstanghouder **C 3**.
- Trek het onderste gedeelte van de duwstang aan zijn uiteinden iets uit elkaar en steek deze op de tapeinden, die zich aan de linker- en rechterkant van de behuizing bevinden **D 1**.
- Plaats vervolgens de beide onderleggingen **A g** op de tapeinden **D 2**.
- Steek de schroefdraadpin **A j** in de snelspanner **A d**, totdat het gat te zien is **E 1**. Houd deze met duim en wijsvinger vast en schroef de snelspanner er samen met de schroefdraadpin rechtsom op **E 2** tot een afstand van ca. 10 mm **E 3**.
- Bevestig het onderste gedeelte van de duwstang, door de snelspanner richting grasmaaier naar boven te klappen **E 4**.
- Bevestig het bovenste gedeelte van de duwstang **A k**, door het tegen het onderste gedeelte van de duwstang te houden **F 1**. Houd het bovenste gedeelte van de duwstang met één hand vast en steek met de andere hand aan de linkerzijde van duwstang de beide bout **A h** van buiten in de boring **F 2**.
- Plaats de onderlegging **A g** van de andere zijde op de bout **F 3**.
- Steek de schroefdraadpin **A j** in de snelspanner **A d**, zodat het gat te zien is. Houd deze met duim en wijsvinger vast en schroef de snelspanner er samen met de schroefdraadpin rechtsom op tot een afstand van ca. 10 mm **F 3/4**.

- Plaats aan de rechterzijde van de duwstang de kabelknikbescherming **A a** samen met de bout **A h** in de boring **G 1**.
- Plaats de onderlegring **A g** van de andere zijde op de bout **G 3**.
- Steek de schroefdraadpin **A j** in de snelspanner **A d**, tot het gat te zien is **G 2**. Houd deze met duim en wijsvinger vast en schroef de snelspanner er samen met de schroefdraadpin rechtsom op **G 3** tot een afstand van ~10 mm **G 4**.
- Bevestig het bovenste gedeelte van de duwstang, door de linker en rechter snelspanner naar onder te klappen **G 5**.



Aanwijzing

*U kunt de duwstang naargelang de lichaamslengte op drie werkposities **U I/II/III** instellen door de beide onderste snelspanners naar beneden te klappen **U 1** en de hellingshoek van de duwstang zover te wijzigen, tot de gewenste hoogte is bereikt **U 2**. Wanneer de duwstang op de gewenste hoogte is ingesteld, klapt u de onderste snelspanners weer naar boven **U 3**.*

- Bevestig het netsnoer aan de grasmaaier, door het door de open strips van de kabelknikbescherming te leiden en met een kabelklem **A f** op de aangegeven plaats **H** (zie pijl) aan te brengen.



Aanwijzing

Zorg ervoor, dat de kabel niet knikt.

- Neem de trekontlasting **A b** en hang deze met de grote opening op de WOLF-Garten Flick-Flack®-beugel **A c** / **L 1**
- Steek tot slot de WOLF-Garten Flick-Flack®-beugel aan de binnenkant in de beide ogen aan de linker- en rechterkant van het bovenste gedeelte van de duwstang **L 2**.



Aanwijzing

U kunt de duwstang voor gemakkelijk transport en voor de opslag inklappen. Meer informatie vindt u onder "Transport en opslag".

Grasopvangzak monteren (afb. **J K L**)

- Pak met de ene hand de stang bij de handgreep **J 1** en trek met de andere hand de opvangzak over het lange einde van de stang **J 2**. Voer de opvangzak met zijn profiel onder de handgreep van de stang door en breng het profiel van de opvangzak op de stang onder de handgreep **J 3** aan.
- Bevestig daarna de zijprofielen van de opvangzak aan de stang, zie **K 1 - 3**.
- Draai vervolgens de grasopvangzak om en breng de profielen aan, zie **L 1 - 2**.

Gebruik

Bedieningselementen (afb. **Z**)

- 1 Handgreep
- 2 Veiligheidsbeugel
- 3 Wolf-Garten Flick-Flack®-beugel
- 4 Grasopvangzak
- 5 Vulniveau-indicator
- 6 Uitwerpklep
- 7 Hoogteverstelling duwstang
- 8 Maaihoogte-instelling
- 9 Stekker voor stroomkabel
- 10 Aan-/Uit-schakelaar (inschakelblokkering)
- 11 Kabeltrekontlasting
- 12 Kabelknikbescherming
- 13 Maaihoogte-indicator
- 14 Wisselschakelaar (maaien-opvangen/mulchen)
- 15 Maai balk

Werktijden

- Neem de regionale voorschriften in acht.
- Vraag de toegestane gebruikstijden op bij de lokale regelgevende instantie.

Trekontlasting (afb. **M N**)

- Voer de kabel in de trekontlasting zoals afgebeeld in **M 1**. Op welke wijze de kabel bevestigd wordt, hangt af van zijn doorsnede.



Aanwijzing

*De WOLF-Garten Flick-Flack®-beugel houdt de kabel uit de buurt van het maaiwerk **M 2+ N**.*

Grasopvangzak aanbrengen (afb. **O**)

GEVAAR!



Gevaar van verwondingen door roterende maai balk.

- Schakel de motor uit. Wacht tot de messenbalk stilstaat en trek de voedingsstekker uit het stopcontact, voordat u instellingen aan het apparaat uitvoert.

- Til de uitwerpklep op **O 1**.
- Pak de grasopvangzak vast bij zijn handgreep en kantel hem iets, zodat u de grasopvangzak met zijn haken in de uitsparingen aan de achterkant van de grasmaaier kunt hangen **O 2**.
- Hang de grasopvangzak aan de grasmaaier **O 2**.
- Klap de uitwerpklep weer naar beneden **O 3**.

Maaihoogte instellen (afb. **P**)

GEVAAR!



Gevaar van verwondingen door roterende maaibalk.

- Schakel de motor uit. Wacht tot de messenbalk stilstaat en trek de voedingsstekker uit het stopcontact, voordat u instellingen aan het apparaat uitvoert.

- ➔ Trek de hendel iets naar buiten **P 1**.
- ➔ Stel de gewenste maaihoogte in **P 2**.
- ➔ Laat de hendel weer los **P 3**.



Aanwijzing (maaihoogte – toestand van het gras)

Maai het gras zo droog mogelijk, om het gazon te sparen.

Stel een maaihoogte van 45 mm in.

Maai bij vochtig en hoog gras met een grote maaihoogte.

Aansluiting op het stopcontact (230 volt, 50 Hz)

Let op!

Sluit de grasmaaier alleen aan op stopcontacten, die met een zekering van 16 ampère (of LS-schakelaar type B) zijn beveiligd.

Belangrijke aanwijzing bij de aardlekschakelaar

Deze veiligheidsvoorziening beschermt u tegen ernstig letsel bij het aanraken van beschadigde stroomkabels, beschadigde isolatie en in bepaalde gevallen ook bij het beschadigen van onder spanning staande leidingen.

- ➔ Sluit de grasmaaier alleen aan op stopcontacten, die met een aardlekschakelaar (RCD) met een foutstroom van niet meer dan 30 mA zijn beveiligd.
 - Voor oude installaties zijn er ombouwsets. Raadpleeg een gekwalificeerd elektricien.

Grasmaaier aan-/uitschakelen (afb. **Q R**)

VOORZICHTIG!



Gevaar van verwondingen door roterende maaibalk.

- Grasmaaier niet inschakelen, wanneer u voor de grasuitwerpopening staat!
- Schakel de grasmaaier in op een vlakke ondergrond.

Let op!

- Schakel de grasmaaier niet in hoog gras in – kantel hem indien nodig omhoog zoals afgebeeld in **Q**.

Motor inschakelen (afb. **R**)

- ➔ Druk op de knop **R 1** en houd deze ingedrukt
- ➔ Trek de veiligheidsbeugel aan **R 2**.
- ➔ Laat de knop los **R 1**.

Motor uitschakelen (afb. **R**)

- ➔ Laat de veiligheidsbeugel los **R 3**.

Maai-/opvangfunctie activeren (afb. **O S T**)

GEVAAR!



Gevaar van verwondingen door roterende maaibalk.

- Instellingen aan de grasmaaier alleen bij uitgeschakelde motor en stilstaande maaibalk uitvoeren.



De grasmaaier is van een wisselschakelaar (cut-collect-mulch) voorzien.

Cut-collect staat voor maaien-opvangen, mulch staat voor mulchen.

Met deze schakelaar kunt u de functies

maaien-opvangen of mulchen op uw grasmaaier instellen voor het onderhoud van uw tuin.

- ➔ Til de uitwerpklep op **T 1**.
- ➔ Verwijder de grasopvangzak **T 2**.
- ➔ Laat de uitwerpklep weer neer **T 3**.
- ➔ Draai de schakelaar op cut-collect **S 1**.
- ➔ Til de uitwerpklep op **O 1**.
- ➔ Hang de grasopvangzak eraan **O 2**.
- ➔ Laat de uitwerpklep weer neer **O 3**.

Grasopvangzak eraf nemen en legen (afb. **T V W**)

Wanneer het afgemaaid gras op de grond blijft liggen of op de vulniveau-indicator het gele STOP-plaetje te zien is **V 2**, is de grasopvangzak vol en moet u hem onmiddellijk legen **W 1**.

GEVAAR!



Gevaar van verwondingen door roterende maaibalk.

- Schakel de motor uit. Wacht tot de messenbalk stilstaat en trek de voedingsstekker uit het stopcontact, voordat u instellingen aan het apparaat uitvoert.

- ➔ Schakel de motor uit en trek de voedingsstekker uit het stopcontact.
- ➔ Til de uitwerpklep op **T 1**.
- ➔ Verwijder de grasopvangzak **T 2**.
- ➔ Laat de uitwerpklep weer neer **T 3**.
- ➔ Leeg de grasopvangzak **W 1**.
- ➔ Verhelp vóór het starten eventuele verstoppingen in het maaigedeelte **W 2**.

Aanwijzingen bij de vulniveau-indicator

(afb. **V** **W**)

- Aan de hand van de stand van het klepje van de vulniveau-indicator wordt het vulniveau van de grasopvangzak aangegeven.
 - Wanneer de grasopvangzak leeg is, staat het klepje van de vulniveau-indicator omhoog **V** **1**.
 - Wanneer de grasopvangzak vol is, staat het klepje van de vulniveau-indicator omlaag en is het gele STOP-plaatje zichtbaar **V** **2**.
- De grasopvangzak moet onmiddellijk worden geleegd **W** **1**.
- Om een correcte werking van de vulniveau-indicator te waarborgen, moet u regelmatig het oppervlak onder de vulniveau-indicator aan de binnenkant van de grasopvangzak met een handveger reinigen **V** **3**.

Werken zonder grasopvangzak

- Wanneer u de grasopvangzak eraf neemt, klapt de uitwerpklep naar beneden.
- Bij het werken zonder grasopvangzak wordt het afgemaaid gras direct naar beneden uitgeworpen.

Mulchen (afb. **S**)

Bij het mulchen wordt het gras door een speciaal snijsysteem meerdere malen fijngesneden en teruggebracht op de grond. Zo ontstaat er geen grasafval. Bovendien beschermt het mulchen tegen uitdroging van het gras. Het gemulchte gras bevat veel voedingsstoffen. Voor een optimaal resultaat moet het gras steeds kort worden gehouden. Meer informatie vindt u in het hoofdstuk "Tips voor gazononderhoud".



Aanwijzing

Wij adviseren, afhankelijk van de groei van het gras, 1 – 2 x per week te mulchen. Daarbij mag het gras niet te hoog en niet te vochtig zijn!

- Duw de grasmaaier bij het mulchen langzaam vooruit.
- Zorg ervoor, dat de gemaaide banen elkaar overlappen.
- Maai niet meer dan 20 mm gras af.



Aanwijzing

Bij mosgroei of vervilting van het gazon is mulchen niet aan te raden, omdat het afgemaaid gras op het mos of de vervilting blijft liggen en dus niet in de grond terechtkomt.

- Verticuteer en bemest het gras regelmatig.

MULCH-functie activeren (afb. **S** **T**)

GEVAAR!



Gevaar van verwondingen door roterende maaibalk.

- Schakel de motor uit. Wacht tot de messenbalk stilstaat en trek de voedingsstekker uit het stopcontact, voordat u instellingen aan het apparaat uitvoert.



De grasmaaier is van een wisselschakelaar (cut-collect-mulch) voorzien.

Cut-collect staat voor maaien-opvangen, mulch staat voor mulchen.

Met deze schakelaar kunt u de functies

maaien-opvangen of mulchen op uw grasmaaier instellen voor het onderhoud van uw tuin.

- Til de uitwerpklep op **T** **1**.
- Verwijder de grasopvangzak **T** **2**.
- Laat de uitwerpklep weer neer **T** **3**.
- Draai de schakelaar op Mulch **S** **2**.

Let op!

- Hang de grasvangkorf er niet weer aan, omdat deze beschadigd kan worden.

Tips voor gazononderhoud (afb. **N**)

Het gazon bestaat uit verschillende grassoorten. Wanneer u vaak maait, wordt de groei van sterk wortelend gras bevordert en wordt een stevige grasmat gevormd. Wanneer u zelden maait, ontwikkelen zich in versterkte mate hooggroeiende grassoorten en onkruid (bijv. klaver, madeliefjes). Om uw gras gezond en gelijkmatig te laten groeien en geen banen te laten ontstaan, moeten de banen altijd enkele centimeters overlappen **N**.

- Leg de kabel altijd veilig op het terras, pad of het reeds gemaaid gras.
- De normale hoogte van het gras ligt ongeveer bij 40–50 mm. Maai ca. een derde van de totale hoogte af, zodra het gras een hoogte van 60–70 mm heeft bereikt.
- Maai het gras niet korter dan 45 mm, omdat anders de grasmat bij droogte beschadigd kan raken.
- Maai hoog gegroeid gras in etappes tot de normale hoogte.

Na afloop van het werk (afb. **W**)

- Schakel de grasmaaier uit, wacht tot de maaibalk tot stilstand is gekomen en trek de voedingsstekker uit het stopcontact.
- Leeg de grasopvangzak **W** **1**.
- Berg de grasmaaier op een veilige plaats op.

Onderhoud**⚠ WAARSCHUWING!**

Gevaar van letsel of materiële schade.

- Onderhouds- en reinigingswerkzaamheden aan het apparaat mogen alleen bij uitgeschakelde motor en verwijderde voedingsstekker worden uitgevoerd.
- Grijp niet in de roterende maaibalk.
- Laat reparatie- en onderhoudswerkzaamheden en het vervangen van veiligheidselementen, kabels enz. uitvoeren door een gekwalificeerd vakman of een gespecialiseerde werkplaats.

- ➔ Berg de grasmaaier niet op in een vochtige ruimte.
- ➔ Laat de grasmaaier aan het einde van het seizoen door een gekwalificeerd vakman of een gespecialiseerde werkplaats inspecteren.

Reiniging van de grasmaaier (afb. W)**⚠ GEVAAR!**

Gevaar van verwondingen door roterende maaibalk.

- Schakel de motor uit. Wacht tot de messenbalk stilstaat en trek de voedingsstekker uit het stopcontact, voordat u het apparaat reinigt.

- ➔ Reinig na elke keer maaien de grasmaaier met een handveger.
- ➔ Reinig de mulchklep regelmatig met een handveger **W 2**.

Let op!

Spuit de grasmaaier in geen geval met water of een hogedrukreiniger af.

Reiniging van de grasopvangzak (afb. T V W)**Aanwijzing**

Het best kunt u de grasopvangzak direct na het maaien reinigen.

- ➔ Til de uitwerpklep op **T 1**.
- ➔ Verwijder de grasopvangzak **T 2**.
- ➔ Laat de uitwerpklep weer neer **T 3**.
- ➔ Leeg de grasopvangzak **W 1**.
- ➔ Reinig de opvangzak inclusief stangen met water of een handveger.
- ➔ Reinig vooral ook het oppervlak onder de vulniveau-indicator **V 3**.
- ➔ Laat de opvangzak drogen voor het volgende gebruik.

Transport en opslag (afb. X)**⚠ GEVAAR!**

Gevaar van verwondingen door roterende maaibalk.

- Schakel de motor uit. Wacht tot de messenbalk stilstaat en trek de voedingsstekker uit het stopcontact, voordat u het apparaat transporteert of opslaat.

- ➔ Beveilig de grasmaaier voldoende tegen onbedoeld verschuiven, wanneer u hem op of in een voertuig transporteert.
- ➔ Om de grasmaaier gemakkelijker op te kunnen bergen, kunt u de duwstang inklappen **X**.
- ➔ Klap daartoe de beide bovenste snelspanners inclusief schroefdraadpinnen omlaag **X 1** en schroef de pinnen ca. 5 mm los. Houd daarbij het bovenste gedeelte van de duwstang goed vast, omdat anders uw hand of vingers bekneld kunnen raken.
- ➔ Klap het bovenste gedeelte van de duwstang naar achteren **X 2**.

Let op!

Wanneer u de duwstang naar voren klappt, kan de kabel beschadigd raken.

- ➔ Maak beide onderste snelspanners los **X 3**.
- ➔ Klap de beide duwstangen naar voren en leg ze op de voorwielen van de grasmaaier **X 4**.
- ✓ U kunt de grasmaaier zonder problemen aan zijn handgreep transporteren of voor opslag naar een bepaalde plaats brengen **X 5** (zie pijl).

Opslag in de winter

- ➔ Maak na elk maaiseizoen uw grasmaaier grondig schoon.
- ➔ Laat uw grasmaaier in de herfst door een gespecialiseerde werkplaats controleren.
- ➔ Sla uw grasmaaier in een schone en droge ruimte op.
- ➔ Bescherm in de winter de grasmaaier bij langdurige opslag tegen roest.

Vervangen van de maaibalk (afb. Y)**⚠ WAARSCHUWING!**

Gevaar van verwondingen.

- Laat het vervangen van de maaibalk door een gespecialiseerde werkplaats uitvoeren.
- Werkzaamheden aan het apparaat mogen alleen bij uitgeschakelde motor worden uitgevoerd.
- Voedingsstekker uit het stopcontact trekken.
- Geschikte veiligheidshandschoen dragen.

Let op!

Door bijslijpen van de messenbalk kan onbalans ontstaan. Laat een controle op onbalans uitvoeren door een gespecialiseerde werkplaats.

**Aanwijzing**

Om de maaibalk te kunnen vervangen, is een momentsleutel met SW13 (M8) nodig. Aanhaalmoment van de bouten: 19–21 Nm .

Verhelpen van storingen**WAARSCHUWING!**

Gevaar van verwondingen of materiële schade

- Bezoek bij twijfel altijd een gespecialiseerde werkplaats.
- Zet vóór elke controle of vóór werkzaamheden aan de maaibalk de grasmaaier uit en trek de voedingsstekker uit het stopcontact.

Probleem	Mogelijke oorzaak	Oplossing
Onrustig lopen, sterk trillen van de grasmaaier.	De maaibalk is beschadigd. De maaibalk is losgeraakt van de bevestiging.	Ga naar een gespecialiseerde werkplaats.
De motor loopt niet	De zekering van de netaansluiting is geactiveerd/defect. Handelwijze in geval van schade aan de kabel: Let op! Elektrische schok! De zekering wordt niet altijd geactiveerd, wanneer de kabel doorgesneden of beschadigd is. Raak de kabel niet aan, voordat de voedingsstekker uit het stopcontact is getrokken. Laat beschadigde kabels/snoeren door een elektricien of een gespecialiseerde werkplaats repareren. Het is verboden, de kabel met isolatietape te repareren.	Laat dit door een elektromonteur repareren. Ga naar een gespecialiseerde werkplaats.
	De maaibalk is bot. De grasopvangzak is verstopt. De maaihoogte is niet aangepast.	Ga naar een gespecialiseerde werkplaats. Volg de aanwijzingen in hoofdstuk "Maaihoogte instellen" op. Volg de aanwijzingen in hoofdstuk "Maaihoogte instellen" op.
Slechte maai-/opvangprestatie.		

Garantie

In elk land gelden de door ons bedrijf of door de importeur uitgegeven garantiebepalingen. Storingen aan uw apparaat verhelpen wij kosteloos in het kader van de garantie, indien een materiaal- of productiefout hiervan de oorzaak is. Neem voor garantie contact op met uw verkoper of de dichtstbijzijnde vestiging.

Milieuvriendelijke verwijdering

Elektrisch gereedschap, accessoires en verpakkingen moeten milieuvriendelijk worden gerecycled.



Gooi oude elektro- en elektronica-apparaten niet bij het huishoudelijk afval. Het voor het verwijderen inleveren bij een geschikt inzamelpunt.

EG-conformiteitsverklaring

Meer informatie over het apparaat vindt u in de apart bijgevoegde EG-conformiteitsverklaring, die een bestanddeel van de gebruikshandleiding is.

Innehåll	
För din säkerhet.....	59
Symbolförklaring.....	59
Säkerhetsanvisningar.....	60
Avsedd användning.....	63
Märkskylt.....	63
Montering.....	63
Användning.....	64
Underhåll.....	66
Felavhjälpning.....	68
Garanti.....	68
EG-försäkran om överensstämmelse.....	68
Miljövänlig avfallshantering.....	68

Symbolförklaring



Läs bruksanvisningen innan du börjar använda produkten!



Var försiktig!
Se till att inga personer befinner sig i riskområdet!



Var försiktig! Vassa skärknivar
Skärknivar fortsätter rotera efter att motorn har stängts av. Dra ut elkablen före underhåll eller om elkabeln är skadad.



Var försiktig! Vassa skärknivar
Skärknivar fortsätter rotera efter att motorn har stängts av. Dra ut spärnanordningen före underhåll på batteridrivna maskiner.



Var försiktig! ”Se till att elkabeln inte kommer i närheten av skärkniven”
- Gäller eldrivna maskiner.

För din säkerhet



Läs bruksanvisningen innan du använder din maskin första gången och följ dess anvisningar. Bevara denna bruksanvisning för framtida bruk eller efterföljande ägare.

- Innan maskinen tas i bruk första gången måste säkerhetsanvisningarna ovillkorligen läsas igenom!
Om bruksanvisningens och säkerhetsanvisningarnas instruktioner inte följs kan maskinen skadas och fara för användaren och andra personer uppstå.
- Alla som använder och underhåller maskinen måste vara rätt kvalificerade så att de kan utföra arbetet korrekt.

Förbjudet att egenmäktigt ändra eller bygga om maskinen

Det är förbjudet att utföra ändringar på maskinen eller att tillverka tillsatsanordningar av den. Sådana ändringar kan orsaka personskador och göra att maskinen inte fungerar korrekt.

- Reparationer måste utföras av auktoriserade och utbildade personer. Härvid ska alltid originalreservdelar användas. Därmed säkerställs att maskinens säkerhet upprätthålls.

Informationssymboler i bruksanvisningen

Bruksanvisningens tecken och symboler hjälper dig att kunna använda bruksanvisningen och maskinen snabbt och säkert.



Information

Information om hur du använder maskinen effektivast och på bästa sätt.

→ Åtgärdssteg

Uppmanar dig att agera.

✓ Åtgärdsresultat

Här anges resultatet av en serie åtgärdssteg.

[1] Positionsnummer

Komponenternas positionsnummer anges inom hakparenteser [] i texten.

A Bildmärkning

Bilderna i bruksanvisningen är märkta med bokstäver som anges i texten.

① Arbetsstegsnummer

Om arbetsstegen ska utföras i en viss ordningsföljd är de numrerade och utmärkta i texten.

Säkerhetsanvisningar

Varningarnas riskgradering

I den här bruksanvisningen används nedanstående riskgradering för att ange potentiellt farliga situationer:

FARA !



En omedelbart föreliggande fara som leder till allvarliga skador eller dödsfall om angivna åtgärder inte följs.

VARNING !



En farlig situation kan uppstå som leder till allvarliga skador eller dödsfall om angivna åtgärder inte följs.

VAR FÖRSIKTIG !



En farlig situation kan uppstå som leder till lätta eller obetydliga skador om angivna åtgärder inte följs.

Observera:

En eventuellt farlig situation kan uppstå som leder till sakskador om den inte undviks.

Säkerhetsanvisningarnas struktur

FARA !



Farans typ och orsak!
 ➤ Följder om anvisningar ignoreras.
 ➤ Åtgärder för att förebygga faran.

Din och andras säkerhet

- Barn och ungdomar under 16 år samt personer som inte känner till instruktionerna i bruksanvisningen och hur gräsklipparen ska användas får inte använda gräsklipparen. Om det finns lokala bestämmelser om minimiålder är det dessa som ska följas.
- Personer som använder gräsklipparen får inte vara drogpåverkade (t.ex. av alkohol, narkotika eller läkemedel).
- Tänk på att maskinföraren eller användaren ansvarar för eventuella olyckor som resulterar i person eller-sakskador.

- Gräsklipparen får inte användas av personer (inklusive barn) med nedsatt fysisk, psykisk, sensorisk eller mental förmåga, eller av personer som saknar erfarenhet och/eller kunskap om hur den ska användas, utom i de fall de står under uppsikt av någon som ansvarar för deras säkerhet och har fått anvisningar om hur gräsklipparen ska användas.
- Personer under 16 år får inte använda maskinen eller utföra andra arbeten på den, som t.ex. underhåll, rengöring eller inställning. Lokala bestämmelser kan finnas som reglerar användarens minimiålder.
- Använd inte gräsklipparen om personer (i synnerhet barn) eller djur befinner sig i dess omedelbara närhet. Se till att barn inte kan leka med gräsklipparen.
- Stäng av gräsklipparen om du ser att personer (i synnerhet barn) eller djur finns i närheten.
- Klipp inte gräset barfota eller iförd sandaler.
- Starta inte motorn innan dina fötter är på säkert avstånd från kniven.
- När du arbetar med eller på gräsklipparen ska du alltid använda kraftiga skor, långbyxor samt annan lämplig personlig skyddsutrustning (skyddsglasögon, hörselskydd, arbetshandskar o.s.v.). Att bära personlig skyddsutrustning minskar risken för skador. Bär inte löst sittande kläder eller kläder med hängande snören eller skärp.
- Var försiktig under arbetet och stick inte i händerna i den roterande kniven.

Före användningen

- Bekanta dig med gräsklipparen, dess funktioner och manöverorgan innan du börjar använda den.
- Kontrollera att alla muttrar och skruvar sitter fast ordentligt för att försäkra dig om att gräsklipparen är säker när den används.
- Kontrollera om gräsklipparen är sliten eller skadad innan du börjar använda den och efter en eventuell kollision. Försäkra dig om att motorn är avstängd och elkontakten är utdragen ur eluttaget innan du ställer in eller rengör gräsklipparen för att förhindra en oavsiktlig start. Om skador uppstår på gräsklipparen ska de repareras av en kvalificerad fackman eller på en fackverkstad.

Säkerhetsanvisningar

- **Gräsklipparen får inte användas om dess brytare är defekt och inte längre kan slås till eller från.** Den måste repareras av en kvalificerad fackman eller på en fackverkstad.
 - **Ta bort inställningsverktygen eller skruvmejseln innan du startar gräsklipparen.** Verktyg eller skruvmejslar i den roterande kniven kan orsaka personskador.
 - **Kontrollera om elkabeln och ledningen som är installerad på gräsklipparens utsida är skadade eller slitna (sköra).** Använd inte kabeln om den inte är i felfritt skick. En skadad kabel måste repareras av en kvalificerad elektriker eller på en fackverkstad.
 - **Använd inte gräsklipparen om dess skyddsanordningar, exempelvis utkastlucka och/eller gräsuppsamlingspåse, kapsling o.s.v., är skadade eller saknas.** De måste repareras eller eventuellt bytas av en kvalificerad fackman eller på en fackverkstad.
 - **Kontrollera om utkastluckans material är skört och att luckan sitter fast ordentligt.**
 - **Innan du börjar klippa gräset ska du försäkra dig om att det inte ligger grenar, stenar, ståltråd och liknande i gräsmattan. Kontrollera detta hela tiden du klipper gräset.**
 - **Kontrollera regelbundet om gräsuppsamlingspåsen är sliten och att den fortfarande fungerar.**
 - **Se efter om kniven och dess infästning är slö, skadad eller deformerad.**
- Under användningen**
- **Undvik onormala kroppsställningar. Stå stadigt och håll balansen hela tiden.** Spring inte, utan gå framåt i långsam takt. Då kan du kontrollera gräsklipparen bättre om något oväntat inträffar.
 - **Använd inte gräsklipparen i områden med explosionsrisk eller områden där det finns antändliga vätskor, gaser eller stoff.** Gräsklipparen kan bilda gnistor som kan antända stoff och ångor.
 - **Du får inte tilta gräsklipparen när du startar den och när motorn kör igång, utom om gräsklipparen måste lyftas upp under förloppet.** I så fall ska du bara tilta så mycket som är absolut nödvändigt, och endast den sidan som är vänd från användaren.
 - **Håll säkerhetsavståndet som anges av greppstången.**
 - **Stäng av gräsklipparen och dra ut elkontakten i nedanstående fall. Försäkra dig då om att alla rörliga delar står helt stilla:**
 - När du lämnar gräsklipparen.
 - När lösgör kniven om den är blockerad.
 - När du kontrollerar, rengör eller arbetar på gräsklipparen.
 - När du har kört på något (kontrollera om gräsklipparen eller kniven är skadade).
 - Om gräsklipparen vibrerar kraftigt på grund av obalans.
 - Om elkabeln skadas under användningen.
 - **Var särskilt försiktig om du går baklänges och drar gräsklipparen mot dig medan du klipper gräset.**
 - **Stäng av gräsklipparen när du tiltar eller förflyttar den, exempelvis från/till gräsmattan eller över vägar.**
 - **Stå inte framför gräsutkastöppningen.** I annat fall kan du träffas av kniven eller av utkastat gräs.
 - **Lämna inte gräsklipparen utan uppsikt om du avbryter arbetet och ställ den på en säker plats.**
 - **Stäng av motorn innan du lyfter upp eller bär bort gräsklipparen, dra ut elkontakten och vänta tills kniven står stilla.**
 - **Motorn ska vara avstängd och kniven stå stilla innan du ändrar klipphöjden.**
 - **Stäng av motorn och vänta tills kniven står stilla innan du tar bort gräsuppsamlingspåsen.** Fäst gräsuppsamlingspåsen ordentligt efter att du har tömt den och försäkra dig om att den verkligen sitter fast på gräsklipparen.
 - **Öppna inte utkastluckan medan motorn är igång.**

Säkerhetsanvisningar

- Kör inte över grus med motorn igång. Risk för stenskott!
- Undvik att klippa vått gräs.

Klippa i branta lutningar

- Se till att stå stadigt och gå långsamt.
- Klipp alltid tvärs över lutningen och inte upp- och nedför lutningen.
- Var särskilt försiktig när du byter körriktning. Snubbelrisk!
- Klipp inte i branta nedförsbackar.

Efter användningen

- Stäng av gräsklipparen och ställ den på en säker plats,
- Om du ska underhålla eller rengöra gräsklipparen ska du stänga av den och dra ut elkontakten samt ta bort gräsuppsamlingspåsen.
- Var försiktig när du underhåller gräsklipparen så att du inte klämmer fingrarna mellan roterande knivar och maskinens fasta delar.
- Tänk på att knivarna kan rotera när du underhåller maskinen, även om du har stängt av strömtillförseln.
- Se noga till att ventilationsöppningarna inte är smutsiga.
- Förvara gräsklipparen utom räckhåll för barn.
- Försök inte själv reparera gräsklipparen, låt en kvalificerad fackman eller på en fackverkstad reparera den.
- Låt motorn svalna innan du ställer bort gräsklipparen.

Elsäkerhet



Elstöt på grund av skadad kabel!
Säkringarna löser inte alltid ut när kabeln skärs igenom eller skadas.

- Rör inte vid kabeln innan du har dragit ut elkontakten ur uttaget.
- En skadad kabel måste repareras av en kvalificerad elektriker eller på en fackverkstad. Det är förbjudet att laga kabeln med isoleringstejp.

- Fäst elkabeln i dragavlastningen och låt den inta skava mot kanter eller spetsiga och vassa föremål.
- Kläm inte kabeln i dörr- eller fönsteröppningar.
- Ta inte bort eller överbygga kopplingsanordningarna (t.ex. binda fast säkerhetsbygel i handtaget).
- Maskinen ska drivas med en jordfelsbrytare (RCD) med en gränsutlösningssström som inte är över 30 mA.
- Använd endast elkablar som är godkända och märkta för utomhusbruk, t.ex. H07RN – F 3 x 1,5 mm² (max. 25 m).
- Elkablarnas anslutningsdelar ska vara stänkvattenskyddade och gjorda av gummi eller vara överdragna med gummi.

Allmänna säkerhetsanvisningar

- Reservdelar måste uppfylla tillverkarens angivna krav. Använd därför bara WOLF-Garten-originalreservdelar eller reservdelar som har godkänts av tillverkaren. Observera alltid medföljande monteringsanvisningar när du byter delar och dra ut elkontakten före bytet.
- Reparationer ska endast utföras av en kvalificerad fackman eller på en fackverkstad.
- Av säkerhetsskäl ska du alltid se till att byta slitna eller skadade delar.
- Denna gräsklippare är avsedd för att klippa gräs och gräsmattor för privat användning. Gräsklipparen får inte användas för andra syften på grund av risken att användaren eller andra personer kan råka ut för kroppsskador.
- Gräsklipparen ska endast användas i dagsljus eller vid god artificiell belysning. Håll arbetsområdet rent och söj för god belysning.
- Gräsklipparen ska endast användas i torrt väder. Den ska inte komma i kontakt med regn eller väta. Om vatten tränger in i gräsklipparen ökar risken för elstötar.

Avsedd användning

Gräsklipparen är uteslutande avsedd för

- att klippa gräsmattor i villa- och koloniträdgårdar
- att användas enligt bruksanvisnings beskrivningar och säkerhetsanvisningar

All annan användning gäller som icke avsedd användning.
Användaren ansvarar själv för skador som uppstår på grund av icke avsedd användning.

Märkskylt

Placering

Märkskylten sitter på utkastluckan.



Information

Märkningen gäller som certifikat och får inte ändras eller göras oläslig.

Struktur

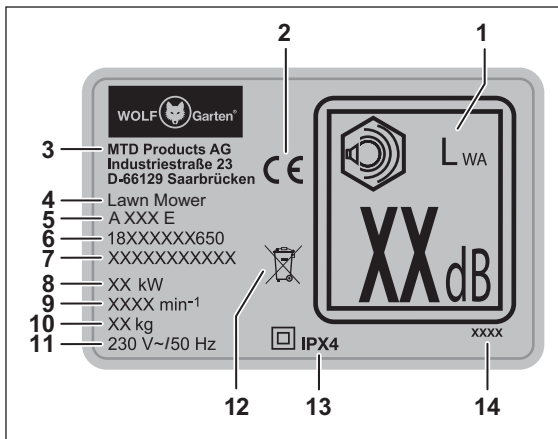

- 1 Garanterad bullernivå
- 2 CE-märkning
- 3 Tillverkare
- 4 Maskingrupp
- 5 Modellnamn
- 6 Modellnummer
- 7 Serienummer
- 8 Effekt
- 9 Motorvarvtal i min⁻¹
- 10 Vikt
- 11 Märkspänning, strömtyp, frekvens
- 12 Avfallshantering
- 13 Kapslingsklass/kapslingstyp
- 14 Tillverkningsår

Montering

Fästa handtaget (bild **A B C D E F G H I U**)

Observera:

Kabeln kan skadas när handtaget fälls ner eller upp. Var noga med att inte böja kabeln.

- Ta tag i utkastluckans handtagsfördjupning **B 1** och dra upp utkastluckan tills haken på kapslingens baksida och haken på utkastluckans undersida ljudligt lossnar från varandra **B 2**.
- Släpp sedan utkastluckan **B 3**.

✓ Gräset kastas utan problem ut i mellanrummet som har uppstått mellan utkastluckan och kapslingen vid arbete utan gräsuppsamlingspåse. Mer information om detta finns i avsnittet "Arbeta utan gräsuppsamlingspåse".

- Fäst nu handtagets båda fästen **A e** på handtagets undre delar **A l**, se **C 1**.
- Placera handtagets undre del i handtagsfästet så att det hakar fast **C 2**. Skjut in handtaget så långt det går i handtagsfästet **C 3**.
- Dra i sär handtagets undre del i sina ändrar något och sätt ändarna på gängskruvarna som sitter på kapslingens vänstra och högra sida **D 1**.
- Placera därefter de två underläggsbrickorna **A g** på gängskruvarna **D 2**.
- Stick in gängbultarna **A j** i snabbspännspaken **A d** tills du ser hålet **E 1**. Håll fast dem med tummen och pekfingeret och skruva snabbspännspaken med gängbulten medurs **E 2** tills avståndet är ca 10 mm **E 3**.
- Fixera handtagets undre del genom att fälla upp snabbspännspaken i riktning uppåt från gräsklipparen **E 4**.
- Fixera handtagets övre del **A k** genom att sätta den mot tvärstagets undre del **F 1**. Håll fast handtagets övre del med en hand och stick in de två skruvarna **A h** utifrån i hålet på handtagets vänstra sida med den andra handen **F 2**.
- Sätt underläggsbrickan **A g** på skruven **F 3** från den andra sidan.
- Stick in gängbultarna **A j** i snabbspännspakerna **A d** så att du ser hålet. Håll fast dem med tummen och pekfingeret och skruva snabbspännspakerna med gängbulten medurs tills avståndet är ca 10 mm till **F 3/4**.
- Sätt kabelböckningsskyddet **A a** och skruven **A h** i hålet **G 1** på handtagets högra sida.
- Sätt underläggsbrickan **A g** på skruven **G 3** från den andra sidan.

- Stick in gängbultarna **A j** i snabbspännspakarna **A d** så att du ser hålet **G 2**. Håll fast dem med tummen och pekfingeret och skruva snabbspännspakarna med gängbulten medurs **G 3** tills avståndet är ~10 mm **G 4**.
- Fixera handtagets övre del genom att fälla vänster och höger snabbspännspak neråt **G 5**.

i **Information**
Du kan ställa in handtaget i tre arbetspositioner **U I/II/III** utifrån din längd genom att lossa de två undre snabbspännspakarna **U 1** och ändra det monterade handtagets lutning tills du uppnår önskad höjd **U 2**. När önskad höjd är uppnådd faller du upp snabbspännspakarna igen **U 3**.

- Fäst elkabeln på gräsklipparen genom att föra den genom kabelbockningsskyddets öppna öglor och sätta fast den med en kabelklämma **A f** på det visade stället **H** (se pilen).

i **Information**
Var noga med att inte böja kabeln.

- Ta dragavlastningen **A b** och häng den i den stora öppningen på WOLF-Garten Flick-Flack® bygel **A c** / **I 1**.
- Stick avslutningsvis WOLF-Garten Flick-Flack® bygel **A c** i de två öglorna som sitter till vänster och höger på det övre handtaget **I 2**.

i **Information**
Du kan fälla ihop handtaget för en enklare transport eller när gräsklipparen förvaras. Mer information om detta finns i avsnittet "Transport och förvaring".

Montera gräsuppsamlingspåsen (bild **J K L**)

- Använd en hand för att ta tag om handtaget som sitter på ställningen **J 1** och dra ut uppsamlingspåsen av tyg över ställningens långa ände med den andra handen **J 2**. För uppsamlingspåsen av tyg med sin skena under ställningens handtag och sätt påsens skena på ställningen under handtaget **J 3**.
- Fäst därefter sidoskenorna på uppsamlingspåsen av tyg på ställningen, se **K 1 - 3**.
- Vänd sedan gräsuppsamlingspåsen och sätt dit skenorna, se **L 1 - 2**.

Användning

Manöverorgan (bild **Z**)

- 1 Handtag
- 2 Säkerhetsbygel
- 3 Wolf-Garten Flick-Flack® bygel
- 4 Gräsuppsamlingspåse
- 5 Påfyllningsindikering
- 6 Utkastlucka
- 7 Höjdinställning handtag
- 8 Höjdinställning klipphöjd
- 9 Kontakt till elkabel
- 10 Till-/frånbrytare (inkopplings spärr)
- 11 Kabeldragavlastning
- 12 Kabelbockningsskydd
- 13 Indikering klipphöjd
- 14 Omkopplare (klippa-samla upp/mulchning)
- 15 Kniv

Användningstider

- Var vänlig följ lokala föreskrifter.
- Kontakta den som är lokalt ansvarig för att informera dig om vilka tider du får använda maskinen.

Dragavlastning (bild **M N**)

- För in kabeln i dragavlastningen så som visas i **M 1**. Hur kabeln fixeras avgörs av dess diameter.

i **Information**
WOLF-Garten Flick-Flack® bygel **A c** ser till att kabeln inte kommer i närheten av kniven **M 2+ N**.

Hänga in gräsuppsamlingspåsen (bild **O**)

FARA !



Risk för personskador på grund av den roterande kniven.



- Stäng av motorn. Vänta tills kniven står helt stilla och dra ut elkontakten innan du börjar ställa in maskinen.

- Lyft upp utkastluckan **O 1**.
- Ta tag om gräsuppsamlingspåsens handtag och luta den något så att du kan haka fast gräsuppsamlingspåsen med dess hake i gräsklipparens fördjupningar på baksidan **O 2**.
- Häng in gräsuppsamlingspåsen i gräsklipparen **O 2**.
- Fäll sedan ner utkastluckan igen **O 3**.

Ställa in klipphöjden (bild )**⚠ FARA !**

Risk för personskador på grund av den roterande kniven.

- Stäng av motorn. Vänta tills kniven står helt stilla och dra ut elkontakten innan du börjar ställa in maskinen.

- ➔ Dra spaken utåt lite  ①.
- ➔ Ställ in önskad klipphöjd  ②.
- ➔ Släpp sedan spaken  ③.

**Information (klipphöjd – grässets skick)**

Gräset ska helst vara så torrt som möjligt när du klipper det för att skona grästorven. Ställ in en klipphöjd på 45 mm. Använd en högre klipphöjd om gräset är fuktigt eller högt.

Ansluta till uttaget (230 volt, 50 Hz)**Observera:**

Gräsklipparen ska bara anslutas till uttag som är säkrade med en trög 16 ampere säkring (eller dvärgbrytare typ B).

Viktig information om jordfelsbrytaren

Denna skyddsanordning skyddar dig mot allvarliga skador om du rör vid skadade ledningar, om det är fel på isoleringen och i vissa fall även på skador i ledningar som står under spänning.

- ➔ Gräsklipparen ska bara anslutas till uttag som är säkrade med en jordfelsbrytare (RCD) med en felström som inte överstiger 30 mA.
 - Det finns upprustningsset för befintliga installationer. Kontakta en kvalificerad elektriker om detta.

Slå till/från gräsklipparen (bild )**⚠ VAR FÖRSIKTIG !**



Risk för personskador på grund av den roterande kniven.

- Starta inte gräsklipparen när du står framför gräsutkastet!
- Starta gräsklipparen när den står på jämn mark.

Observera:

- Starta inte gräsklipparen i högt gräs – lyft upp den i nödfall, så som visas i bild .

Slå till motorn (bild )

- ➔ Tryck på knappen  ① och håll den intryckt.
- ➔ Dra åt säkerhetsbygeln  ②.
- ➔ Släpp knappen  ①.

Slå från motorn (bild )

- ➔ Släpp säkerhetsbygeln  ③.







Starta klipp-/uppsamlingsfunktionen (bild )**⚠ FARA !**

Risk för personskador på grund av den roterande kniven.



- Motorn ska vara avstängd och kniven stå stilla innan du gör några inställningar på gräsklipparen.



Gräsklipparen är utrustad med en omkopplare (cut-collect-mulch). Cut-collect står för klippa och samla upp, mulch står för mulchning. Använd omkopplaren för att ställa in funktionerna klippa-samla upp eller mulchning på gräsklipparen för din trädgårdsskötsel.

- ➔ Lyft upp utkastluckan  ①.
- ➔ Ta bort gräsuppsamlingspåsen  ②.
- ➔ Släpp sedan ner utkastluckan igen  ③.
- ➔ Ställ omkopplaren på cut-collect  ①.
- ➔ Lyft upp utkastluckan  ①.
- ➔ Sätt tillbaka gräsuppsamlingspåsen  ②.
- ➔ Släpp sedan ner utkastluckan igen  ③.





Ta av och tömma gräsuppsamlingspåsen (bild )

Om avklippt gräs ligger kvar på marken eller den gula STOPP-skylden syns på påfyllningsindikeringen  ② är gräsuppsamlingspåsen full och bör tömmas omgående  ①.



⚠ FARA !

Risk för personskador på grund av den roterande kniven.

- Stäng av motorn. Vänta tills kniven står helt stilla och dra ut elkontakten innan du börjar ställa in maskinen.

- ➔ Stäng av motorn och dra ut elkontakten.
- ➔ Lyft upp utkastluckan  ①.
- ➔ Ta bort gräsuppsamlingspåsen  ②.
- ➔ Släpp sedan ner utkastluckan igen  ③.
- ➔ Töm gräsuppsamlingspåsen  ①.
- ➔ Ta bort eventuella stopp i gräsklipparens klipputrymme innan du startar den igen  ②.

Information om påfyllningsindikeringen (bild )

- ➔ Gräsuppsamlingspåsens påfyllningsgrad anges utifrån positionen för påfyllningsindikeringens spjäll.
 - När gräsuppsamlingspåsen är tom står påfyllningsindikeringens spjäll uppåt  ①.
 - När gräsuppsamlingspåsen är tom står påfyllningsindikeringens spjäll nedåt och den gula STOPP-skylden syns  ②.

- Då måste gräsuppsamlingspåsen tömmas omedelbart **W 1**.
- För att säkerställa att påfyllningsindikeringen fungerar felfritt ska du regelbundet sopa området under indikeringen på gräsuppsamlingspåsens insida med en borste **M 3**.

Arbeta utan gräsuppsamlingspåse

- Om du tar bort gräsuppsamlingspåsen fälls utkastluckan nedåt.
- När du arbetar utan gräsuppsamlingspåse faller det avklippta gräset direkt på marken.

Mulchning (bild **S**)

Vid mulchning klipps gräset flera gånger med ett speciellt klippsystem och tillförs gräsmattan. Därmed slipper du trädgårdsavfall. Mulchning skyddar även gräsmattan mot att torka ut. En gräsmatta som tillförs finfördelat gräsklipp får mycket näring. För bästa resultat ska gräset alltid hållas kort. Mer information om detta finns i avsnittet "Tips för gräsmattans skötsel".

i Information
Vi rekommenderar mulchning 1 – 2 gånger i veckan beroende på hur fort gräset växer. Gräset får då inte vara för högt eller fuktigt!

- Skjut gräsklipparen i långsam fart under mulchning.
- Var noga med att klippbanorna överlappar varandra.
- Klipp inte av mer än 20 mm gräs.

i Information
Mulchning rekommenderas inte om det finns mycket mossor i gräsmattan eller om den har tovat sig, eftersom det avklippta gräset ligger kvar ovanpå mossan eller det tovadade gräset och inte kan tillföras marken.

- Vertikalskär och gödsla gräsmattan regelbundet.

Starta MULCH-funktionen (bild **S T**)

FARA !



Risk för personskador på grund av den roterande kniven.

- Stäng av motorn. Vänta tills kniven står helt stilla och dra ut elkontakten innan du börjar ställa in maskinen.



Gräsklipparen är utrustad med en omkopplare (cut-collect-mulch). Cut-collect står för klippa och samla upp, mulch står för mulchning.

Använd omkopplaren för att ställa in funktionerna klippa-samla upp eller mulchning på gräsklipparen för din trädgårdsskötsel.

- Lyft upp utkastluckan **T 1**.
- Ta bort gräsuppsamlingspåsen **T 2**.
- Släpp sedan ner utkastluckan igen **T 3**.
- Ställ omkopplaren på mulch **S 2**.

Observera:

- Häng inte tillbaka gräsuppsamlingskorgen, det kan skada behållaren.

Tips för gräsmattans skötsel (bild **N**)

En gräsmatta består av olika grässorter. Om du klipper gräset ofta förstärks gräs med kraftig rottningsförmåga och bildar en fast grästorv. Om du klipper gräset sällan växer det mera högväxande grässorter samt vilda växter (t.ex. klöver, tusensköna).

För att din gräsmatta ska växa vackert och regelbundet utan klipppränder bör klippbanorna alltid överlappa varandra några centimeter **N**.

- Se till att kabeln alltid ligger på terrassen, gången eller på gräs som redan är klippt.
- Normal gräshöjd är ungefär 40–50 mm. Klipp cirka en tredjedel av den hela höjden så snart din gräsmatta är 60–70 mm hög.
- Klipp inte kortare än 45 mm, i annat fall kan grästorven skadas under torrperioder.
- Högt gräs klipps till normal höjd i etapper.

Efter avslutat arbete (bild **W**)

- Stäng av gräsklipparen, vänta tills kniven står helt stilla och dra sedan ut elkontakten.
- Töm gräsuppsamlingspåsen **W 1**.
- Ställ gräsklipparen på en säker plats.

Underhåll

⚠ VARNING !



Risk för person- och sakskador.

- Maskinens motor måste vara avstängd och elkontakten utdragen när maskinen underhålls och rengörs.
- Stick inte in händerna i den roterande kniven.
- Reparationer och underhåll samt byte av säkerhetsanordningar, kablar o.s.v. måste utföras av en kvalificerad fackman eller på en fackverkstad.

- Ställ inte gräsklipparen i fuktiga utrymmen.
- Låt en kvalificerad fackman eller fackverkstad kontrollera din gräsklippare när säsongen är över.

Rengöra gräsklipparen (bild)

FARA !



Risk för personskador på grund av den roterande kniven.

- Stäng av motorn. Vänta tills kniven står helt stilla och dra ut elkontakten innan du börjar rengöra maskinen.

- ➔ Rengör gräsklipparen med en borste efter varje klippning.
- ➔ Rengör regelbundet mulchluckan med en borste  2.

Observera:





Spola aldrig gräsklipparen med vatten eller en högtryckstvätt.

Rengöra gräsuppsamlingspåsen (bild)



Information

Bäst är att rengöra gräsuppsamlingspåsen direkt efter klippningen.

- ➔ Lyft upp utkastluckan  1.
- ➔ Ta bort gräsuppsamlingspåsen  2.
- ➔ Släpp sedan ner utkastluckan igen  3.
- ➔ Töm gräsuppsamlingspåsen  1.
- ➔ Rengör uppsamlingspåsen samt ställningen med vatten eller en borste.
- ➔ Var särskilt noga när du rengör området under påfyllningsindikeringen  3.
- ➔ Se till att uppsamlingspåsen har torkat innan du använder den nästa gång.



Transport och förvaring (bild)

FARA !





Risk för personskador på grund av den roterande kniven.

- Stäng av motorn. Vänta tills kniven står helt stilla och dra ut elkontakten innan du börjar transportera maskinen och innan den ska lagras.

- ➔ Säkra gräsklipparen ordentligt så att den inte kan halka ner om den ska transporteras med eller i ett fordon.
- ➔ Du kan fälla ihop handtaget så att gräsklipparen är lättare att stuva undan .
- ➔ Då lossar du de två övre snabbspännpakarna och gängbultarna  1 och skruvar ut dessa ca 5 mm. Håll fast ordentligt i handtagets övre del när du gör detta, så att du inte klämmer handen eller fingrarna.
- ➔ Fäll handtagets övre del bakåt  2.

Observera:

Kabeln kan skadas när du fäller fram handtaget.

- ➔ Lossa de två undre snabbspännpakarna  3.
- ➔ Fäll båda handtagen framåt och placera dem på gräsklipparens framhjul .
- ✓ Då kan du utan problem transportera gräsklipparen i handtaget och föra den till en säker förvaringsplats  5 (se pilen).

Vinterförvaring

- ➔ Rengör gräsklipparen noga efter varje klippning.
- ➔ Låt en fackverkstad kontrollera gräsklipparen på hösten.
- ➔ Förvara gräsklipparen i ett rent och torrt utrymme.
- ➔ Skydda gräsklipparen mot rost när den ska stå länge under vintern.

Byta kniven (bild)

VARNING !



Risk för personskador.

- Låt en fackverkstad byta kniven.
- Maskinens motor måste vara avstängd när arbete utförs på den.
- Dra ut elkontakten.
- Använd lämpliga skyddshandskar.

Observera:

Om kniven slipas i efterhand kan den bli obalanserad. Låt därför en fackverkstad kontrollera balanseringen.



Information

Du behöver en momentnyckel med nyckelvidd 13 (M8) för att byta kniven. Skruvarnas åtdragningsmoment: 19–21 Nm .

Felavhjälpning

 VARNING !

Risk för person- eller sakskador.

- Kontakta alltid en fackverkstad om du är osäker.
- Stäng alltid av gräsklipparen och dra ut elkontakten före alla kontroller innan knivbyte.

Problem	Möjlig orsak	Åtgärd
Gräsklipparen går ojämnt, starka vibrationer.	Kniven är skadad.	Kontakta en fackverkstad.
	Kniven har lossnat från infästningen.	
Motorn är inte igång.	Huvudnätanslutningens säkring har löst ut/ är defekt.	Kontakta en elektriker för reparation.
	Tillvägagångssätt vid kabelskador: Obs elstöt! Säkringen löser inte alltid ut när kabeln skärs igenom eller skadas. Rör inte vid kabeln innan du har dragit ut elkontakten ur uttaget. En skadad kabel måste repareras av en kvalificerad elektriker eller på en fackverkstad. Det är förbjudet att laga kabeln med isoleringstejp.	Kontakta en fackverkstad.
Dålig klippnings-/uppsamlingsförmåga.	Kniven är slö.	Kontakta en fackverkstad.
	Stopp i gräsuppsamlingspåsen. Klipphöjden är inte anpassad.	Följ anvisningarna i avsnittet "Ställa in klipphöjden". Följ anvisningarna i avsnittet "Ställa in klipphöjden".

Garanti

För varje land gäller de garantibestämmelser som överlämnas av vårt företag eller av importören. Eventuella fel på maskinen repareras kostnadsfritt under garantitiden om orsaken är material- eller tillverkningsfel. Kontakta din återförsäljare eller närmast liggande filial om du behöver utnyttja garantin.

Miljövänlig avfallshantering

Elmaskiner, tillbehör och förpackningar måste återvinnas miljövänligt.

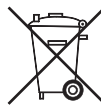

Elektrisk och elektronisk utrustning får inte kastas bland hushållssoporna. Lämna in den till en deponeringsstation.

EG-försäkringen om överensstämmelse



Mer information om maskinen finns i den separat medföljande EG-försäkringen om överensstämmelse, som är en del av denna bruksanvisning.

Indhold	
For din sikkerhed	69
Symbolforklaring	69
Sikkerhedshenvisninger	70
Formålsbestemt anvendelse	73
Typeskilt	73
Montering	73
Drift	74
Vedligeholdelse	76
Afhjælpning af fejl	78
Garanti	78
CE-overensstemmelseserklæring	78
Miljøvenlig bortskaffelse	78

Symbolforklaring



Læs brugervejledningen før ibrugtagning!



Forsigtig!
Sørg altid for, at tredjeparter er uden for fareområdet.



Forsigtig! Skarp kniv
Klippekniiven drejer sig videre efter at motoren er standset. Træk netstikket ud før vedligeholdelsesarbejder eller ved beskadigelse af tilslutningsledningen.



Forsigtig! Skarp kniv
Klippekniiven drejer sig videre efter at motoren er standset. Aktivér spærreanordningen før vedligeholdelsesarbejde på batteridrevne maskiner.



Forsigtig! "Hold tilslutningsledningen væk fra kniven"
- på maskiner med nettildførsel.

For din sikkerhed



Læs denne brugervejledning før første brug af dit apparat, og følg den nøje.
Opbevar denne brugervejledning til senere brug eller senere ejere.

- Du skal ubetinget læse sikkerhedshenvisningerne før første ibrugtagning!
Ved manglende overholdelse af brugervejledningen og sikkerhedshenvisningerne kan apparatet blive beskadiget, og der kan opstå farer for brugeren og andre personer.
- Alle personer, der er beskæftiget med ibrugtagning, betjening og vedligeholdelse af apparatet, skal være tilsvarende kvalificeret.

Forbud mod egenmægtige ændringer og ombygninger

Det er forbudt at udføre ændringer på apparatet eller at fremstille andre apparater ud af det. Sådanne ændringer kan føre til personskader og fejlfunktioner.

- Reparationer på apparatet må udelukkende udføres af personer, der har beføjelse til og er trænet i det. Brug altid originale reservedele til dette. På den måde sikres, at apparatsikkerheden opretholdes.

Informationssymboler i denne vejledning

Tegnene og symbolerne i denne vejledning er beregnet som en hjælp til hurtigt og sikker brug af apparatet og vejledningen.



Henvisning

Oplysninger om den mest effektive og praktiske anvendelse af apparatet.

→ Handlingstrin

Opfordrer til handling.

✓ Handlingsresultat

Her finder du resultatet af en række handlingstrin.

[1] Positionsnummer

Positionsnumre er markeret med firkantparenteser [] i teksten.

A Illustrationsmærkning

Illustrationer er mærket med bogstaver og er markeret i teksten.

① Nummer på handlingstrin

Den definerede rækkefølge af handlingstrin er nummereret og markeret i teksten.

Sikkerhedshenvisninger

Fareniveauer for advarselshenvisninger

I denne brugervejledning anvendes følgende fareniveauer til at henvise til potentielt farlige situationer:

FARE!



Den farlige situation er umiddelbart forestående og fører, hvis forholdsreglerne ikke følges, til alvorlige kvæstelser eller endda død.

ADVARSEL!



Den farlige situation kan opstå og fører, hvis forholdsreglerne ikke følges, til alvorlige kvæstelser eller endda død.

FORSIGTIG!



Den farlige situation kan opstå og fører, hvis forholdsreglerne ikke følges, til lette eller mindre kvæstelser.

OBS!

Der kan opstå en muligvis skadelig situation, der, hvis de ikke undgås, kan føre til materielle skader.

Opbygning af sikkerhedshenvisninger

FARE!



Farens type og kilde!

- Følger ved manglende overholdelse
- Forholdsregler til undgåelse af farer

Selv- og personbeskyttelse

- Af sikkerhedsgrunde må børn, unge under 16 år og personer, der ikke er fortrolige med brugervejledningen og håndteringen af plæneklipperen, ikke betjene plæneklipperen. Brugerens mindstealder kan være fastlagt i lokale bestemmelser.
- Personer, der betjener plæneklipperen, må ikke være påvirket af rusmidler (f. eks. alkohol, narkotika eller medicin).
- Vær opmærksom på, at maskinens fører eller brugeren er ansvarlig for ulykker med andre personer eller deres ejendom.

- Plæneklipperen bør ikke betjenes af personer (herunder børn) med begrænsede fysiske, sensoriske eller mentale færdigheder eller manglende erfaring og/eller viden, medmindre det gøres under opsyn af en person, der er ansvarlig for deres sikkerhed, eller som har modtaget anvisninger i håndteringen af plæneklipperen.
- Personer under 16 år må ikke betjene maskinen eller udføre anden slags arbejde på den, f.eks. vedligehold, rengøring, indstilling. Lokale bestemmelser kan fastlægge brugerens mindstealder.
- Tag ikke plæneklipperen i brug, når der befinder sig personer (specielt børn) eller dyr i umiddelbar nærhed. Sørg for, at børn aldrig leger med plæneklipperen.
- Afbryd plæneklippingen, hvis du bemærker, at personer (specielt børn) eller husdyr er i nærheden.
- Slå aldrig græs barfodet eller i sandaler.
- Tænd udelukkende motoren, hvis dine fødder er i sikker afstand til knivbjælken.
- Ved arbejde med eller på plæneklipperen skal du altid bære faste sko og lange bukser samt yderligere tilsvarende egnet personligt beskyttelsesudstyr (beskyttelsesbriller, høreværn, arbejdshandsker etc.). Når du bærer personligt beskyttelsesudstyr, reduceres risikoen for kvæstelser. Undgå at bære løstsiddende tøj eller tøj med hængende snore eller remme.
- Vær forsigtig, og grib aldrig ind i den roterende skærebjælke.

Før brugen

- Gør dig fortrolig med plæneklipperen og dens funktion samt dens betjeningslementer før start på arbejdet.
- Kontrollér, om alle møtrikker og skruer sidder godt fast for at sikre, at plæneklipperen anvendes sikkert.
- Kontrollér plæneklipperen før ibrugtagning og efter et sammenstød for tegn på slitage eller beskadigelse. Sørg for, at motoren er slukket før justering og rengøring, og at netstikket er trukket ud af stikkontakten, så en utilsigtet start forhindres. Få evt. beskadigelser repareret af en kvalificeret fagmand eller et fagværksted.

Sikkerhedshenvisninger

- **Brug aldrig en plæneklipper, hvis kontakt er defekt og ikke længere kan tændes eller slukkes.** Få evt. beskadigelser repareret af en kvalificeret fagmand eller på et fagværksted.
 - **Fjern indstillingsværktøjer eller skruenøgler før tænding af plæneklipperen.** Et stykke værktøj eller en nøgle, der findes i de roterende knivbjælker, kan føre til kvæstelser.
 - **Undersøg tilslutningskablet og den ledning, der er installeret uden på plæneklipperen, for beskadigelse og ældning (sprødhed).** Brug kun kablet, hvis det er i perfekt stand. Få beskadigede kabler repareret af en elektriker eller på et fagværksted.
 - **Brug aldrig en plæneklipper med beskadigede eller manglende beskyttelsesanordninger, f.eks. udkastklappe og/eller græsopsamlingspose, hus osv..** Få disse repareret eller udskiftet af en dertil kvalificeret fagmand eller på et fagværksted.
 - **Kontrollér udkastklappen for sprødhed og sikker montering.**
 - **Sørg for, at plænen er fri for grene, sten, tråde osv. før slåningen, og hold øje med dette under hele slåningen.**
 - **Kontrollér regelmæssigt græsopsamlingsposen for slitage eller funktionstab.**
 - **Kontrollér (visuel inspektion), om knivbjælken og dens fastgørelseselementer er sløve, beskadigede eller deformerede.**
- Under brugen**
- **Undgå en unormal kropsholdning. Sørg for at stå sikkert, og bevar på alle tidspunkter balancen.** Løb aldrig, men bevæg dig fremad i rolig gang. På den måde kan du bedre kontrollere plæneklipperen i uventede situationer.
 - **Arbejd ikke med plæneklipperen i omgivelser med eksplosionsfare, hvor der findes brandbare væsker, gasser eller støv.** Plæneklipperen kan lave gnister, der kan antænde støv eller dampe.
 - **Vip ikke plæneklipperen ved igangsætning eller start af motoren, medmindre plæneklipperen skal være løftet en smule under klipning.** I så fald må du kun vippe den netop så meget, som det er ubetinget nødvendigt, og løft kun den side, der er vendt væk fra brugeren.
 - **Overhold den sikkerhedsafstand, der bestemmes af håndtaget.**
 - **Sluk plæneklipperen, og træk netstikket ud under følgende omstændigheder. Kontrollér, at alle bevægelige dele er kommet til stilstand:**
 - Når du forlader plæneklipperen;
 - for at frigøre knivbjælken, når den er blokeret.
 - for at kontrollere, rengøre eller udføre arbejde på plæneklipperen;
 - ved sammenstød med et fremmedlegeme (kontrollér først, om plæneklipperen eller knivbjælken er blevet beskadiget);
 - når plæneklipperen vibrerer stærkt som følge af ubalance;
 - når tilslutningsledningen bliver beskadiget under brugen.
 - **Vær særligt forsigtig, når du klipper baglæns og trækker plæneklipperen.**
 - **Sluk plæneklipperen, når du vipper eller transporterer den, f.eks. fra/til plænen eller over veje.**
 - **Stil dig ikke foran græsudkaståbningen.** Hvis du gør det, kan du blive grebet af knivbjælken eller ramt af det udkastede græs.
 - **Lad aldrig plæneklipperen være uden opsyn under arbejdsafbrydelser, og opbevar den på et sikkert sted.**
 - **Før du løfter eller transporterer plæneklipperen væk, skal du slukke motoren, trække netstikket ud og vente, til knivbjælken står helt stille.**
 - **Indstil udelukkende skærehøjden med slukket motor og stillestående knivbjælke.**
 - **Før aftagning af græsopsamlingsposen skal du slukke motoren og vente, indtil knivbjælken står helt stille.** Efter tømning skal du fastgøre græsopsamlingsposen omhyggeligt og sikre, at den er fastgjort korrekt på plæneklipperen.
 - **Åbn aldrig udkastklappen, mens motoren kører.**

Sikkerhedshenvisninger

- **Kør aldrig over grus med kørende motor. Der er fare for stenslag!**
- Undgå så vidt muligt at klippe vådt græs.

Plæneklipping på stejle steder

- Sørg for at stå sikkert, og klip langsomt.
- Klip altid på tværs af skråningen og ikke op og ned af den.
- Vær særlig forsigtig ved retningsskift. Der er snublefare!
- Slå ikke græs på stejle skråninger.

Efter brugen

- Sluk plæneklipperen, og stil denne på et sikkert sted.
- Hvis du udføre vedligeholdelses- og rengøringsarbejder på plæneklipperen, skal du slukke den, trække netstikket ud og fjerne græsopsamlingsposen.
- Pas ved vedligeholdelsesarbejder på ikke at få fingrene i klemme mellem de bevægelige knive og maskinens faste dele.
- Vær ved vedligeholdelsesarbejder opmærksom på, at knivene kan bevæges, selvom strømmen er afbrudt.
- Sørg for, at ventilationslidserne er fri for tilsudsninger.
- Opbevar altid plæneklipperen uden for børns rækkevidde.
- Udfør ikke selv nogen reparationer af plæneklipperen, men overlad det til en kvalificeret fagmand eller et fagværksted.
- Lad motoren køle af, før du stiller maskinen væk.

Elektrisk sikkerhed



Stød som følge af kabelskader!
Sikringen udløses ikke altid, når kablet bliver gennembrudt eller beskadiget.

- **Berør ikke kablet, før netstikket er trukket ud af stikdåsen.**
- **Få beskadigede kabler repareret af en elektriker eller på et fagværksted.** Det er forbudt at reparere kablet med isoleringstape.

- **Fastgør tilslutningskablet til aflastningen, og lad det ikke skure mod kanter og spidser eller skarpe genstande.**
- **Sammenklem ikke kablet under døre eller i vinduesspalter.**
- **Fjern og omgå ikke omskiftningsanordninger (f.eks. fastgørelse af sikkerhedsbøjlen til styrgrebet).**
- **Maskinen skal drives over en fejlstrømsafbryder (RCD) med en udløsningsstrøm på maksimalt 30 mA.**
- **Udendørs må du udelukkende bruge et dertil tilladt og tilsvarende mærket tilslutningskabel, f.eks. H07RN – F 3 x 1,5 mm² (maks. 25 m).**
- **Forbindelsesdele fra tilslutningskabler skal være beskyttet mod vandsprøjt og være af gummi eller have gummiovertræk.**

Generelle sikkerhedshenvisninger

- **Reserve dele skal opfylde de krav, der er fastlagt af producenten.** Brug derfor udelukkende originale WOLF-Garten-reserve dele eller reserve dele, der er godkendt af producenten. Overhold altid de medfølgende monteringsanvisninger ved udskiftning, og træk først netstikket ud.
- **Få udelukkende reparationer udført af en kvalificeret fagmand eller på et fagværksted.**
- **Få af sikkerhedsgrunde nedslidte og beskadigede dele udskiftet.**
- **Denne plæneklipper er beregnet til pleje af græs- og græsarealer i private hjem.** På grund af risikoen for kvæstelse af brugeren eller andre personer må plæneklipperen ikke anvendes til andre formål.
- **Anvend udelukkende plæneklipperen i dagslys eller ved godt kunstig belysning.** Hold altid dit arbejdsområde rent og godt belyst.
- **Anvend udelukkende plæneklipperen i tørt vejr.** Hold den væk fra regn eller fugt. Indtrængen af vand i plæneklipperen øger risikoen for et elektrisk stød.

Formålsbestemt anvendelse

Plæneklipperen er udelukkende beregnet

- til klipning af græsplæner omkring boligen og i fritidshaver.

- i brug tilsvarende de beskrivelser og sikkerheds-henvisninger, som fremgår af nærværende bruger-vejledning;

Enhver anden anvendelse anses for ikke-formålsbestemt.

Brugeren hæfter for skader, der opstår ved ikke-formålsbestemt anvendelse.

Typeskilt

Position

Typeskiltet befinder sig på udkastklappen.



Henvisning

Mærkningen har certifikatværdi og må ikke ændres eller gøres ulæselig.

Konstruktion

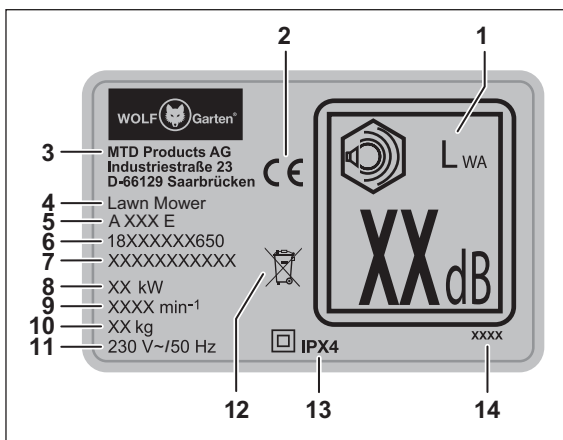

- 1 Garanteret lydeffekt
- 2 CE-mærkning
- 3 Producent
- 4 Apparatgruppe
- 5 Modelnavn
- 6 Modelnummer
- 7 Serienummer
- 8 Ydeevne
- 9 Motoromdrejningstal i min⁻¹
- 10 Vægt
- 11 Mærkespænding, strømtype, netfrekvens
- 12 Bortskaffelses-anvisninger
- 13 Beskyttelsesklasse/beskyttelsestype
- 14 Konstruktionsår

Montering

Fastgørelse af styrgreb

(Fig. **A B C D E F G H I U**)

OBS!

Ved nedklapning eller opklapning af styrgrebet kan kablet blive beskadiget. Pas på ikke at knække kablet.

- Grib fat i udkastklappen **B 1** i det forsænkede greb, og træk udkastklappen opad, indtil krogene på bagsiden af huset og krogene på udkastklappens underside går hørbart i indgreb **B 2**.
- Sænk derefter udkastklappen igen **B 3**.

✓ Græsset kan let kastes ud gennem den opståede spalte mellem udkastklappen og huset ved arbejde uden græsopsamlingspose. Der findes flere oplysninger i kapitlet "Arbejde uden græsopsamlingspose".

- Sæt nu begge stangholdere **A e** på den nederste del af styrgrebet **A l**; se **C 1**.
- Før den nederste del af styrgrebet ind mod stangholderne, og lad dem gå i indgreb **C 2**. Skub styrgrebet til enden af stangholderne **C 3**.
- Træk den nederste del af styrgrebet en anelse fra hinanden i enderne, og sæt dem på gevindskruerne, der findes på venstre og højre side af huset **D 1**.
- Placer derefter de to spændeskiver **A g** på gevindskruerne **D 2**.
- Før gevindboltene **A f** ind i hurtigspændegrebet **A d**, indtil hullet bliver synligt **E 1**. Hold dette fast med tommel- og pegefinger, og skru hurtigspændegrebet samt gevindboltene i urets retning **E 2** til en afstand på ca. 10 mm **E 3**.
- Fastgør den nederste del af styrgrebet ved at klappe hurtigspændegrebet opad **E 4** i retning af plæneklipperen.
- Fastgør den øverste del af styrgrebet **A k** ved at placere det ved den nederste del af bærestængerne **F 1**. Hold den øverste del af styrgrebet fast med én hånd og sæt med den anden hånd på venstre side af styrgrebet skruen **A h** udefra i boringen **F 2**.
- Sæt spændeskiven **A g** på skruen fra den anden side **F 3**.
- Sæt gevindboltene **A j** ind i hurtigspændegrebet **A d**, indtil hullet bliver synligt. Hold dette fast med tommel- og pegefinger, og skru hurtigspændegrebet samt gevindboltene i urets retning indtil en afstand på ca. 10 mm **F 3/4**.
- Sæt kabelbeskyttelsen **A a** på den højre side af styrgrebet sammen med skruen **A h** i boringen **G 1**.
- Sæt spændeskiven **A g** på skruen fra den anden side **G 3**.

- Sæt gevindboltene **A** i ind i hurtigspændegrebet **A** **d**, så hullet bliver synligt **G** **2**. Hold dette fast med tommel- og pegefingre, og skru hurtigspændegrebet samt gevindboltene i urets retning **G** **3** indtil en afstand på ~10 mm **G** **4**.
- Fastgør den øverste del af styrgrebet ved at klappe hurtigspændegrebet nedad **G** **5**.

**Henvisning**

Alt efter kropsstørrelse kan du indstille styrgrebet til tre forskellige arbejdspositioner **U** I/II/III. Det gør du ved at løsne de to nederste hurtigspændegreb **U** **1** og ændre hældningen af det monterede styrgreb, indtil den ønskede højde er nået **U** **2**. Når styrgrebet er indstillet til den ønskede højde, skal du igen klappe det de nederste hurtigspændegreb opad **U** **3**.

- Fastgør netkablet på plæneklipperen ved at trække det igennem de åbne lasker på kabelbeskyttelsen og anbringe det med en kabelklemme **A** **f** på det viste sted **H** (se pil).

**Henvisning**

Pas på ikke at knække kablet.

- Hæng trækafkastningen **A** **b** med den store åbning på WOLF-Garten Flick-Flack®-bøjlen **A** **c** / **U** **1**.
- Før til sidste WOLF-Garten Flick-Flack®-bøjlen indefra og ind i begge øjerne på venstre og højre side af den øverste del af styrgrebet **U** **2**.

**Henvisning**

Det er muligt at sammenklappe styrgrebet for at forenkle transport og opbevaring. Der findes flere oplysninger i kapitlet "Transport og opbevaring".

Montering af græsopsamlingspose (Fig. **J **K** **L**)**

- Tag med den ene hånd fat i stangen på grebet **J** **1**, og træk med den anden hånd græsopsamlingsposen hen over den lange ende af stangen **J** **2**. Før græsopsamlingsposen med dens profil over grebet på stangen, og læg profilen på græsopsamlingsposen på stangen under grebet **J** **3**.
- Fastgør derefter græsopsamlingsposens sideprofil på stangen, se **K** **1** - **3**.
- Vend derefter græsopsamlingsposen, og læg den mod profilen, se **L** **1** - **2**.

Drift**Betjeningselementer (Fig. **Z**)**

- 1 Håndgreb
- 2 Sikkerhedsbøjle
- 3 Wolf-Garten Flick-Flack®-bøjle
- 4 Græsopsamlingspose
- 5 Fyldestandsvisning
- 6 Udkastklap
- 7 Indstilling af grebhøjde
- 8 Skærehøjdeindstilling
- 9 Stik til strømkabel
- 10 Tænd/sluk-kontakt (afbryder)
- 11 Kabeltrækafkastning
- 12 Kabelbeskyttelse
- 13 Skærehøjdeindikator
- 14 Omskifter (klippe-opsamle/græsdækning)
- 15 Knivbjælke

Driftstider

- Overhold de lokale bestemmelser.
- Forhør dig om driftstider hos de lokale myndigheder.

Trækafkastning (Fig. **M **N**)**

- Før kablet ind i trækafkastningen iht. **M** **1**. På hvilken måde kablet skal fastgøres, afhænger af dets diameter.

**Henvisning**

WOLF-Garten Flick-Flack®-bøjlen holder kablet væk fra skæreenheden **M** **2**+ **N**.

Påsætning af græsopsamlingspose (Fig. **O)****! FARE!**

Fare for kvæstelser som følge af roterende knivbjælke.

- Sluk motoren. Vent, til knivbjælken står helt stille og træk netstikket ud, inden du foretager indstillinger på apparatet.

- Løft udkastklappen **O** **1**.
- Grib fat i græsopsamlingsposens greb, og vip den let, så du kan sætte græsopsamlingsposen med dens kroge i udsparingerne på plæneklipperen på bagsiden **O** **2**.
- Sæt græsopsamlingsposen på plæneklipperen **O** **2**.
- Klap udkastklappen ned igen **O** **3**.

Indstilling af skærehøjde (Fig. P)

⚠ FARE!



Fare for kvæstelser som følge af roterende knivbjælke.

- Sluk motoren. Vent, til knivbjælken står helt stille og træk netstikket ud, inden du foretager indstillinger på apparatet.

- ➔ Træk let nedad i grebet **P 1**.
- ➔ Indstil den ønskede skærehøjde **P 2**.
- ➔ Slip grebet igen **P 3**.



Henvisning (skærehøjde – græssets tilstand)

Slå helst plæner, mens de er tørre, for at skåne græsvækstlaget.

Indstil en skærehøjde på 45 mm.

Hvis plænen er fugtig og høj, skal du klippe med større skærehøjde.

Tilslutning til stikdåsen (230 volt, 50 Hz)

OBS!

Slut udelukkende plæneklipperen til stikdåser, der er beskyttet med en sikring med 16 ampere modstand (eller ledningsbeskyttelsessikring af type B).

Vigtige anvisninger for fejlstrømsafbryder

Denne beskyttelsesanordning beskytter dig mod svær kvæstelse ved berøring af beskadigede ledninger, isoleringsfejl og i bestemte tilfælde og ved beskadigelse af spændingsførende ledninger.

- ➔ Slut udelukkende plæneklipperen til stikdåser, der er sikret med en fejlstrømsafbryder (RCD) med en fejlstrøm på maksimalt 30 mA.
 - Til ældre installationer fås opdateringssæt. Kontakt en autoriseret elektriker.

Start/stop af plæneklipperen (Fig. Q R)

⚠ FORSIGTIG!



Fare for kvæstelser som følge af roterende knivbjælke.

- Tænd ikke plæneklipperen, mens du står foran græsudkaståbningen.
- Tænd plæneklipperen på et jævnt underlag.

OBS!

- Start ikke plæneklipperen i højt græs – løft den i nødstilfælde, som vist i **Q**.

Start af motoren (Fig. R)

- ➔ Tryk på knappen **R 1**, og hold denne.
- ➔ Træk sikkerhedsbøjlen op **R 2**.
- ➔ Slip knappen **R 1**.

Stop af motoren (Fig. R)

- ➔ Slip sikkerhedsbøjlen **R 3**.

Aktivering af klippe-/opsamlingsfunktion (Fig. O S T)

⚠ FARE!



Fare for kvæstelser som følge af roterende knivbjælke.

- Foretag udelukkende indstillinger på plæneklipperen med slukket motor og stillestående knivbjælke.



Plæneklipperen er udstyret med en omskifter (cut-collect-mulch). Cut-collect står for klippe-opsamle, og mulch står for græsspredning til formuldning. Med denne kontakt på din plæneklipper kan du indstille funktionen klippe-opsamle eller græsspredning til havepleje.

- ➔ Løft udkastklappen **T 1**.
- ➔ Tag græsopsamlingsposen af **T 2**.
- ➔ Sænk udkastklappen igen **T 3**.
- ➔ Drej kontakten til cut-collect **S 1**.
- ➔ Løft udkastklappen **O 1**.
- ➔ Sæt græsopsamlingsposen på **O 2**.
- ➔ Sænk udkastklappen igen **O 3**.

Aftagning og tømning af græsopsamlingspose (Fig. T V W)

Når afskåret græs bliver liggende på jorden, eller det gule STOP-skilt ses i fyldestandsvisningen **V 2**, er græsopsamlingsposen fuld, og du skal straks tømme den **W 1**.

⚠ FARE!



Fare for kvæstelser som følge af roterende knivbjælke.

- Sluk motoren. Vent, til knivbjælken står helt stille og træk netstikket ud, inden du foretager indstillinger på apparatet.

- ➔ Sluk motoren, og træk netstikket ud.
- ➔ Løft udkastklappen **T 1**.
- ➔ Tag græsopsamlingsposen af **T 2**.
- ➔ Sænk udkastklappen igen **T 3**.
- ➔ Tøm græsopsamlingsposen **W 1**.
- ➔ Fjern evt. tilstopninger i klipperummet **W 2** før start.

Henvisninger til fyldestandsvisning (Fig. V W)

- ➔ Alt efter fyldestandsvisningens klappe vises græsopsamlingsposen fyldestand.
 - Hvis græsopsamlingsposen er tom, står fyldestandsvisningens klappe op **V 1**.
 - Hvis græsopsamlingsposen er fuld, ligger fyldestandsvisningens klappe ned, og det gule STOP-skilt er synligt **V 2**.

- Græsopsamlingsposen skal straks tømmes **W 1**.
- For at sikre korrekt funktion af fyldestandsvisningen skal du regelmæssigt rengøre fladen under fyldestandsvisningen på græsopsamlingsposens inderside ved hjælp af en håndkost **V 3**.

Arbejde uden græsopsamlingspose

- Når du tager græsopsamlingsposen af, klapper udkastklappen ned.
- Ved arbejde uden græsopsamlingspose kastes det afskårne græs direkte nedad.

Græsspredning til formuldning (Fig. **S**)

Ved græsspredning skæres græsset med et specielt skæresystem flere gange og returneres til jorden til formuldning. På den måde opstår der intet plæneaffald. Desuden beskytter græsspredning mod udtørring af plænen. Det finsnittede græs indeholder mange næringsstoffer. Der opnås et optimalt resultat, hvis plænen altid holdes kort. Der findes flere oplysninger i kapitlet "Tip til plænepleje".



Henvisning

Vi anbefaler, at der, alt efter plænenes vækst, udføres græsspredning 1-2 gange om ugen. På den måde bliver plænen ikke for høj og ikke for fugtig.

- Ved græsspredning skal du skubbe plæneklipperen langsomt.
- Sørg for, at klippebanerne overlapper.
- Skær ikke mere end 20 mm græs af.



Henvisning

Ved mos eller svamp i plænen anbefales græsspredning til formuldning ikke, fordi det afskårne græs vil blive liggende på mosoverfladen eller på svampevæksten og dermed ikke kan tilføres jorden.

- Perforér og gød regelmæssigt plænen.

Aktivering af MULCH-funktion (Fig. **S T**)

FARE!



Fare for kvæstelser som følge af roterende knivbjælke.

- Sluk motoren. Vent, til knivbjælken står helt stille og træk netstikket ud, inden du foretager indstillinger på apparatet.



Plæneklipperen er udstyret med en omskifter (cut-collect-mulch). Cut-collect står for klippe-opsamle, og mulch står for græsspredning til formuldning.

Med denne kontakt på din plæneklipper kan du indstille funktionen klippe-opsamle eller græsspredning til havepleje.

- Løft udkastklappen **T 1**.
- Tag græsopsamlingsposen af **T 2**.
- Sænk udkastklappen igen **T 3**.
- Drej kontakten til mulch **S 2**.

OBS!

- Sæt ikke græsopsamlingsposen på igen, da posen kan blive beskadiget.

Tip til plænepleje (Fig. **N**)

Plænen består af forskellige græsarter. Når du ofte klipper plæne, vokser stærkere græs med stærke rødder og et fast græsvækstlag. Når du sjældent klipper plæne, udvikler højvoksende græsser og andre vilde planter (f.eks. kløver, tusindfryd) sig hurtigere.

For at plænen kan vokse sundt og ensartet, og der ikke opstår nogen plænestriber, skal skærebaserne altid overlappes hinanden med nogle centimeter **N**.

- Læg altid kablet sikkert på terrassen, vejen eller det allerede klippede græs.
- Plænenes normalhøjde ligger på omkring 40–50 mm. Klip ca. en tredjedel af den samlede højde, så snart plænen når en højde på 60-70 mm.
- Klip ikke plænen kortere end 45 mm, da græsvækstlaget så kan blive beskadiget ved tørt vejr.
- Klip højt voksende græs gradvist til normal højde.

Efter arbejdets afslutning (Fig. **W**)

- Sluk plæneklipperen. Vent, til knivbjælken står helt stille. Træk derefter netstikket ud.
- Tøm græsopsamlingsposen **W 1**.
- Stil plæneklipperen på et sikkert sted.

Vedligeholdelse

ADVARSEL!



Fare for kvæstelse eller materielle skader.

- Foretag kun vedligeholdelses- og rengøringsarbejder på apparatet med standset motor og udtrukket stik.
- Grib aldrig ind i den roterende knivbjælke.
- Få udelukkende reparations- og vedligeholdelsesarbejder samt udskiftning af sikkerhedselementer, kabler osv. udført af en kvalificeret fagmand eller på et fagværksted.

- Opbevar ikke plæneklipperen i fugtige rum.
- Ved sæsonens afslutning skal du få plæneklipperen eftersat af en kvalificeret fagmand eller på et fagværksted.

Rengøring af plæneklipperen (Fig. W)

⚠ FARE!



Fare for kvæstelser som følge af roterende knivbjælke.

- Sluk motoren. Vent, til knivbjælken står helt stille og træk netstikket ud, inden du foretager rengøring apparatet.

- ➔ Rengør plæneklipperen efter hver klipning med en håndkost.
- ➔ Rengør regelmæssigt mulch-klappen med en håndkost **W 2**.

OBS!

Sprøjt aldrig vand på plæneklipperen, og brug aldrig højtryksrenser på den.

Rengøring af græsopsamlingspose (Fig. T V W)



Henvisning

Det er mest praktisk at rengøre græsopsamlingsposen direkte efter klipning.

- ➔ Løft udkastklappen **T 1**.
- ➔ Tag græsopsamlingsposen af **T 2**.
- ➔ Sænk udkastklappen igen **T 3**.
- ➔ Tøm græsopsamlingsposen **W 1**.
- ➔ Rengør græsopsamlingsposen samt stænger med vand eller en håndkost.
- ➔ Rengør specielt fladen under fyldestandsvisningen **V 3**.
- ➔ Lad græsopsamlingsposen tørre før næste brug.

Transport og opbevaring (Fig. X)

⚠ FARE!



Fare for kvæstelser som følge af roterende knivbjælke.

- Sluk motoren. Vent, til knivbjælken står helt stille og træk netstikket ud, inden du transporterer eller opbevarer apparatet.

- ➔ Ved transport af plæneklipperen på eller i et køretøj skal du fastgøre den tilstrækkeligt mod utilsigtede bevægelser.
- ➔ Du kan klappe styrgrebet sammen **X** for lettere at opbevare plæneklipperen.
- ➔ Løsn derved begge de øverste hurtigspændegreb samt gevindboltene **X 1**, og løsn disse ca. 5 mm. Hold derved den øverste del af styrgrebet godt fast, da hånden og fingeren ellers kan komme i klemme.
- ➔ Klap den øverste del af styrgrebet bagud **X 2**.

OBS!

Når du klapper styrgrebet ned, kan kablet blive beskadiget.

- ➔ Løsn de to nederste hurtigspændegreb **X 3**.
- ➔ Klap begge styrgreb fremad, og læg disse på plæneklipperens forhjul **X 4**.
- ✓ På den måde kan du let transportere plæneklipperen ved sit greb eller placere den på et sikkert sted til opbevaring **X 5** (se pil).

Opbevaring om vinteren

- ➔ Udfør en grundig rengøring af din plæneklipper efter hver klippesæson.
- ➔ Få plæneklipperen eftersat i efteråret på et fagværksted.
- ➔ Opbevar plæneklipperen i et rent og tørt rum.
- ➔ Beskyt plæneklipperen mod rust om vinteren ved længere tid opbevaring.

Udskiftning af knivbjælken (Fig. Y)

⚠ ADVARSEL!



Fare for kvæstelser.

- Overlad altid udskiftning af knivbjælken til et fagværksted.
- Arbejde på apparatet må kun udføres med slukket motor.
- Træk netstikket ud.
- Bær egnede beskyttelseshandsker.

OBS!

Ved efterslibning af knivbjælken kan der opstå ubalance. Få derfor altid fagværkstedet til at udføre en kontrol af dette.



Henvisning

Der kræves en momentnøgle med SW13 (M8) til udskiftning af knivbjælken. Skruerne tilspændingsmoment: 19–21 Nm **Y**.

Afhjælpning af fejl

 ADVARSEL!

Fare for kvæstelser eller materielle skader

- Kontakt i tvivlstilfælde altid et fagværksted.
- Sluk plæneklipperen, og træk netstikket ud før enhver kontrol af eller ethvert arbejde på knivbjælken.

Problem	Mulig årsag	Afhjælpning
Urolig kørsel, stærk vibration af plæneklipperen.	Knivbjælken er beskadiget.	Kontakt et fagværksted.
	Knivbjælken har løsnet sig fra sin fastgørelse.	
Motoren kører ikke	Sikringen på hovedstrømtilførslen har udløst/er defekt.	Få dette repareret af en autoriseret elektriker.
	Fremgangsmåde i tilfælde af en kabelskade: Advarsel mod stød! Sikringen udløses ikke altid, når kablet bliver gennembrudt eller beskadiget. Berør ikke kablet, før netstikket er trukket ud af stikdåsen. Få beskadigede kabler repareret af en elektriker eller på et fagværksted. Det er forbudt at reparere kablet med isolerbånd.	Kontakt et fagværksted.
	Knivbjælken er sløv.	Kontakt et fagværksted.
Ringede klippe-/opsamlingsydelse.	Græsopsamlingsposen er stoppet.	Følg anvisningerne i kapitlet "Indstilling af skærehøjde".
	Skærehøjden er ikke tilpasset.	Følg anvisningerne i kapitlet "Indstilling af skærehøjde".

Garanti

I hvert land gælder de garantibetingelser, som vort salgsselskab eller importør i det pågældende land har udgivet. Vi afhjælper gratis fejl på dit apparat inden for rammerne af garantiydelsen, hvis årsagen er en materiale- eller produktionsfejl. Ved garanti forespørgsler skal du henvende dig til din forhandler eller den nærmeste filial.

Miljøvenlig bortskaffelse

Elværktøjer, tilbehør og emballager skal bortskaffes via et miljøvenligt genbrugssystem.



Bortskaf ikke brugte elektriske og elektroniske apparater med husholdningsaffald! Aflever det på et egnet bortskaffelsessted.

CE-overensstemmelseserklæring



Du finder yderligere oplysninger om apparatet på den separat vedlagte CE-overensstemmelseserklæring, der er en del af denne brugervejledning.

Innhold	
For din sikkerhet	79
Symbolenes betydning	79
Sikkerhetsinstrukser	80
Riktig bruk	83
Typeskilt	83
Montering	83
Bruk	84
Vedlikehold	86
Feilretting	88
Garanti	88
EF-samsvarserklæring	88
Miljøvennlig avfallsbehandling	88

Symbolenes betydning



Les bruksanvisningen før du begynner å bruke apparatet!



Forsiktig!

Hold alltid andre personer utenfor fareområdet.



Forsiktig! Skrap kniv

Knivene fortsetter å rotere etter at motoren er slått av. Trekk ut nettstøpselet før vedlikeholdsarbeidet eller ved skade på tilkoblingsledningen.



Forsiktig! Skrap kniv

Knivene fortsetter å rotere etter at motoren er slått av. Trekk ut spennretningene før vedlikeholdsarbeid på batteridrevne maskiner.



Forsiktig! "Hold tilkoblingsledningen borte fra kniven"

- for nettdrevne maskiner.

For din sikkerhet



Før bruk må du lese denne bruksanvisningen og følge instruksene i den. Ta vare på denne bruksanvisningen for senere bruk og for neste eier.

- Før første igangsetting må man lese sikkerhetsinstruksene!
Hvis man ikke tar hensyn til driftsveiledningen og sikkerhetsinstruksene kan det oppstå skader på apparatet og farer for den som betjener maskinen og andre personer.
- Alle som er involvert i å starte, betjene og vedlikeholde apparatet, må være kvalifisert til dette.

Forbud mot å foreta endringer selv

Det er forbudt å foreta endringer på apparatet eller lage tilleggsapparater av dem. Slike endringer kan føre til personskader eller feilfunksjoner.

- Reparasjoner av apparatet må bare gjennomføres av godkjente og opplærte personer. Bruk alltid originale reservedeler. Slik sikrer du at apparatet forblir sikkert i bruk.

Informasjonssymboler i denne bruksanvisningen

Tegnene og symbolene i denne veiledningen skal hjelpe deg slik at du kan bruke veiledningen og apparatet på en rask og sikker måte.



Merknad

Informasjoner angående den mest effektive eller mest praktiske bruken av apparatet.

→ Handlingsskritt

Oppfordrer deg til å gjøre noe.

✓ Handlingsresultat

Her finner du resultatet av en rekke av handlings-skritt.

[1] Posisjonsnummer

Posisjonsnumrene er merket med [] i teksten.

A Illustrasjonsmerking

Illustrasjoner er nummerert med bokstaver og merket i teksten.

① Handlingskrittnummer

Den definerte rekkefølgen til handlingskrittene er nummerert med bokstaver og merket i teksten.

Sikkerhetsinstrukser

Farenivåer for advarslene

I denne bruksanvisningen benyttes følgende fare-nivåer for å beskrive mulige faresituasjoner:

FARE!



Den farlige situasjonen er nært forestående og kan medføre lette personskader og helt til død hvis tiltakene ikke følges.

ADVARSEL!



En farlig situasjon kan inntreffe og kan medføre alvorlige personskader og død hvis tiltakene ikke blir fulgt.

FORSIKTIG !



Den farlige situasjonen kan inntreffe og kan medføre lette personskader hvis tiltakene ikke følges.

Obs!

Det kan oppstå en potensielt skadelig situasjon som hvis den ikke unngås, kan føre til materielle skader.

Oppbygging av sikkerhetsinstrukser

FARE!



Faretype og -kilde!

- ➔ Følger ved neglisjering
- Tiltak for å avverge fare

Beskyttelse av deg selv og andre

- Av sikkerhetsmessige grunner får barn og ungdommer under 16 år som ikke kjenner betjeningsveiledningen og heller ikke vet hvordan man håndterer gressklipperen ikke betjene gressklipperen. Lokale bestemmelser kan fastlegge brukerens laveste alder.
- Personer som betjener gressklipperen må ikke være påvirket av rusmidler (f.eks. alkohol, narkotiske stoffer eller medikamenter).
- Husk at maskinføreren eller brukeren er ansvarlig for ulykker med andre personer eller eiendeler.

- Gressklipperen må ikke betjenes av personer (inklusive barn) med begrensede fysiske, sensoriske eller sjelelige evner eller som mangler erfaring og/eller kunnskaper. Hvis en person som er ansvarlig for deres sikkerhet holder oppsyn kan de benytte gressklipperen. Dette gjelder også hvis de har fått opplæring i hvordan gressklipperen skal behandles.
- Personer under 16 år må ikke få betjene maskinen eller utføre andre arbeider på den, som f.eks. vedlikehold, rengjøring, innstilling – bestemmelser på stedet kan fastlegge minstealderen for brukere.
- Ikke ta i bruk gressklipperen hvis det befinner seg personer (spesielt barn) eller dyr i umiddelbar nærhet. Påse at barn ikke leker med gressklipperen.
- Avbryt klippingen hvis du merker at det befinner seg personer (spesielt barn) eller dyr i nærheten.
- Klipp aldri gresset barfot eller i sandaler.
- Slå kun på motoren når bena dine har en sikker avstand til de roterende knivene.
- Når du arbeider med eller ved gressklipperen må du alltid bruke lukkede sko og langbukser og annet egnet personlig verneutstyr (vernebriller, hørselsvern, arbeidshansker osv.) Hvis man bruker personlig verneutstyr, reduseres faren for skader. Unngå bruk av løse klesplagg eller klær med hengende snorer og belter.
- Vær forsiktig og grip ikke inn i de roterende knivene.

Før bruk

- Før bruk må du gjøre deg kjent med gressklipperen, dens funksjoner og betjeningsselementer.
- Kontroller om alle mutrene og skruene er skrudd godt fast for å sikre at gressklipperen kan benyttes på en sikker måte.
- Kontroller gressklipperen før igangsetting og etter sammenstøt for å finne tegn til slitasje eller skade. Forsikre deg om at motoren er slått av før innstilling og rengjøring og at nettstøpselet er tatt ut av stikkkontakten, slik at man kan forhindre utilsiktet oppstart. Få skader reparert av kvalifiserte fagfolk eller av et fagverksted.

Sikkerhetsinstrukser

- **Ikke bruk gressklippere som har en defekt bryter eller som ikke lenger kan slås av eller på.** La disse skadene repareres av kvalifiserte fagfolk eller fagverksted.
 - **Fjern innstillingsverktøyet eller skrunøkkel for du slår på gressklipperen.** Et verktøy eller en nøkkel som befinner seg i den roterende knivbjelken kan medføre personskader.
 - **Kontroller tilkoblingskabelen og ledningen som er installert utenpå gressklipperen for å finne eventuelle skader eller tegn på aldring (brudd).** Kabelen må være feilfri når den benyttes. La den skadete kabelen repareres av godkjent elektriker eller fagverksted.
 - **Bruk aldri en gressklipper med skadete eller manglende verneinnretninger, som f. eks. utkastluke og/eller oppsamler, chassis osv.** La disse skadene repareres av kvalifisert fagkraft eller fagverksted.
 - **Kontroller om det har oppstått brudd på utkastluken og kontroller om den sitter godt fast.**
 - **Før klippingen må du forsikre deg om at det ikke befinner seg grener, steiner, ståltråd o.l. på plenen, og du må tenke på dette under hele klippeprosessen.**
 - **Kontroller oppsamleren regelmessig for å finne eventuell slitasje eller tap av funksjonsevne.**
 - **Kontroller (visuell kontroll) om knivbjelkene og festemiddelet er avkortet, skadet eller feilformet.**
- Ved bruk**
- **Unngå unormal kroppsholdning. Sørg for at du står riktig, og hold alltid balansen.** Du må aldri løpe, men bevege deg forover med rolige bevegelser. Dermed kan du kontrollere gressklipperen bedre i uventede situasjoner.
 - **Ikke arbeid med gressklipperen i eksplosjonsfarlige omgivelser, hvor det befinner seg brennbare væsker, gass eller støv.** Gressklipperen kan avgi gnister som kan antennes i støv eller damp.
 - **Vipp ikke gressklipperen når du slår på eller starter motoren, med mindre når gressklipperen må løftes for å gjøre dette.** I så fall må du ikke tippe gressklipperen mer enn absolutt nødvendig, og du må bare løfte den siden som vender bort fra brukeren.
 - **Hold den sikkerhetsavstanden som er gitt på håndtaket.**
 - **Under følgende omstendigheter må du slå av gressklipperen og trekke ut nettstøpselet. Forsikre deg om at alle de bevegelige delene har stanset helt:**
 - når du forlater gressklipperen;
 - for å frigjøre den blokkerte knivbjelken;
 - for å kontrollere, rengjøre eller arbeide på gressklipperen;
 - når et fremmedlegeme er truffet (se om gressklipperen eller knivbjelkene er skadet);
 - hvis gressklipperen vibrerer sterkt grunnet ubalanse;
 - hvis tilkoblingsledningen er skadet under bruk.
 - **Vær spesielt forsiktig når du klipper gresset i revers eller når du trekker gressklipperen til deg.**
 - **Slå av gressklipperen når du vipper eller transportere den, f. eks. fra/til gressplenen eller over veier.**
 - **Ikke still deg foran utkastingsåpningen.** Eller kan du bli fanget av knivbjelken eller bli truffet av gresset som blir kastet ut.
 - **La aldri gressklipperen stå uten tilsyn under pauser og sett den på et sikkert sted.**
 - **Før du løfter eller bærer bort gressklipperen, må du slå av motoren, trekke ut nettstøpselet og vente til knivbjelken står stille.**
 - **Klippehøyden må kun endres når motoren er slått av og knivbjelken står stille.**
 - **Stans motoren og vent til knivbjelken står stille før oppsamleren tas ut.** Sett oppsamleren på igjen etter tømning, og se etter at den er festet til gressklipperen på riktig måte.
 - **Åpne aldri utkastluken mens motoren går.**

Sikkerhetsinstrukser

- **Kjør aldri over småstein mens motoren går.**
Det er fare for steinsprut!
- **Unngå å klippe gresset når det er vått.**

Klipping i bratt terreng

- **Pass på at du står sikkert og klipp langsomt.**
- **Klipp alltid på tvers av helningen og ikke opp og ned.**
- **Vær særlig forsiktig når du skifter retning.**
Snublefare!
- **Ikke klipp i bratte skråninger.**

Etter bruk

- **Slå av gressklipperen, og sett den på et sikkert sted.**
- **Hvis du skal gjennomføre vedlikeholds- og rengjøringsarbeid på gressklipperen, slå av gressklipperen og trekk ut nettstøpselet og fjern oppsamleren.**
- **Sørg for at ingen fingre klemmes mellom de roterende knivene og de faste delene på maskinen under vedlikeholdsarbeider.**
- **Vær oppmerksom på at også når spenningskilden er slått av, kan knivene beveges.**
- **Påse at ventilasjonsåpningene er fri for smuss.**
- **Gressklipperen må stilles utenfor barns rekkevidde.**
- **Du må ikke selv utføre reparasjoner på gressklipperen. La disse skadene repareres av kvalifisert fagfolk eller fagverksted.**
- **La motoren avkjøles, før du setter bort maskinen.**

Elektrisk sikkerhet



Støt grunnet kabelskader!
Sikringen går ikke alltid når kabelen skades.

- **Ikke ta på kabelen, før nettstøpselet er trukket ut av stikkontakten.**
- **La den skadete kabelen repareres av godkjent elektriker eller fagverksted.** Det er forbudt å reparere kabelen med isoleringsbånd.

- **Fest tilkoblingskabelen til strekkavlastningen, og ikke la den gnis mot kanter eller skarpe gjenstander.**
- **Ikke press kabelen gjennom dørsprekker eller vindusspalter.**
- **Ikke fjern koblingsinnretninger (f.eks. festing av sikkerhetsbøyle på håndtaket).**
- **Maskinen må drives via en feilstrømsinnretning (RCD) med en utløsestrøm på maksimalt 30 mA.**
- **Utendørs må man kun bruke godkjente og merkete tilkoblingskabler, f.eks. H07RN – F 3 x 1,5 mm² (maks. 25 m).**
- **Forbindelsesdeler for tilkoblingskabler må være sprutvannsbeskyttet og laget av gummi eller trukket over med gummi.**

Generelle sikkerhetsinstrukser

- **Reservedelene må overholde de kravene som produsenten stiller.** Bruk derfor kun originale WOLF-Garten reservedeler eller reservedeler som er godkjent av produsenten. Ved bytting må man alltid ta hensyn til de vedlagte monteringsinstruksene, og man må alltid trekke ut nettstøpselet først.
- **Disse skadene får kun repareres av kvalifiserte fagfolk eller fagverksted.**
- **Få slitte og skadde deler skiftet ut av sikkerhetsmessige grunner.**
- **Denne gressklipperen er ment brukt til å pleie gressplener ved privathus.** Gressklipperen får ikke benyttes til andre formål da det kan medføre fare for personskader for brukeren eller andre personer.
- **Gressklipperen får kun benyttes i dagslys eller ved kunstig belysning.** Hold alltid arbeidsområdet rent og godt opplyst.
- **Gressklipperen får kun benyttes under tørre værforhold.** Hold den borte fra regn eller fuktighet. Når vann trenger inn i gressklipperen, øker faren for elektrisk støt.

Riktig bruk

Denne gressklipperen er utelukkende beregnet
- for klipping av gressflater rundt hus- og fritidshage
- i henhold til de beskrivelsene og sikkerhetsinstruksjonene som er angitt i denne betjeningsveiledningen
All annen bruk regnes som feilaktig bruk.
Brukeren er ansvarlig for skader som oppstår på grunn av feilaktig bruk.

Typeskilt

Plassering

Typeskiltet befinner seg på utkastluken.



Merknad

Merkingen skal anses som et juridisk dokument, den må ikke endres eller gjøres uleselig.

Oppbygging

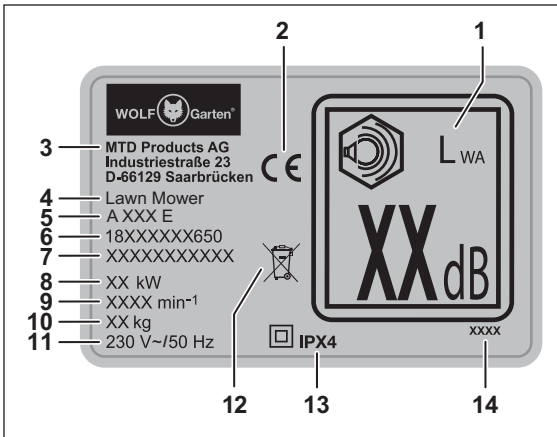

- 1 Garantert støyverdi
- 2 CE-merking
- 3 Produsent
- 4 Apparatgruppe
- 5 Modellnavn
- 6 Modellnummer
- 7 Serienummer
- 8 Effekt
- 9 Motorturtall i o/min⁻¹
- 10 Vekt
- 11 Nominell spenning, strømtyp, frekvens
- 12 Opplysninger om avfallshåndtering
- 13 Kapslingsklasse/beskyttelsestype
- 14 Konstruksjonsår

Montering

Feste håndtaket (fig. A B C D E F G H I U)

Obs!

Ved sammenlegging eller utklapping av håndtaket kan kabelen skades. Påse at kabelen ikke knekkes.

- Grip inn i fordypningen på utkastluken **B 1** og trekk utkastluken opp, til kroken på baksiden av chassiset og kroken på undersiden av utkastluken går fra hverandre med en høy lyd **B 2**.
- Legg deretter fra deg utkastluken **B 3**.

✓ Gresset kan ved den spalten som oppstår mellom utkastluken og chassiset kastes ut under arbeidet uten oppsamler. Du finner ytterligere informasjon under kapittelet «Arbeid uten oppsamler».

- Fest de to holderne **A e** på det nedre håndtaket **A l**, se **C 1**.
- Legg den nedre delen av håndtaket på holderen og la det festes **C 2**. Skyv håndtaket til enden av holderen **C 3**.
- Trekk den nedre delen av håndtaket litt ut på endene og stikk denne på gjengeskruene, som befinner seg på den høyre og den venstre siden av chassiset **D 1**.
- Plasser deretter de to underlagsskivene **A d** på gjengeskruene **D 2**.
- Stikk gjengeboltene **A j** i hurtigspennespaken **A d**, til du kan se hullet **E 1**. Hold fast med tommelen og pekefingeren og skru hurtigspennespaken og gjengebolten med klokken **E 2** til en avstand på ca. 10 mm til **E 3**.
- Fest den nedre delen av håndtaket, ved at du klapper hurtigspennespaken til gressklipperen oppover **E 4**.
- Fest den øvre delen av håndtaket **A k** ved å legge den inntil den nedre delen av bærebøylen **F 1**. Hold fast den øvre delen av håndtaket med en hånd, og sett skruen **A h** med den andre hånden fra utsiden inn i hullet på venstre side av håndtaket **F 2**.
- Plasser underlagsskiven **A g** på skruen **F 3** fra den andre siden.
- Stikk gjengeboltene **A j** i hurtigspennespaken **A d**, slik at man ser hullet. Hold fast med tommelen og pekefingeren og skru hurtigspennespaken og gjengebolten med klokken til en avstand på ca. 10 mm til **F 3/4**.
- Plasser kabelknekkbeskyttelsen **A a** sammen med skruen **A h** inn i hullet **G 1** fra den andre siden.
- Plasser underlagsskiven **A g** på skruen **G 3** fra den andre siden.

- Stikk gjengebolten **A j** i hurtigspennespaken **A d**, slik at man ser hullet **G 2**. Hold fast med tom-melen og pekefingeren og skru hurtigspennespaken og gjengebolten med klokken **G 3** til en avstand på ~10 mm til **G 4**.
- Fest den nedre delen av håndtaket ved at du klapper venstre og høyre hurtigspennespak nedover **G 5**.

i Merknad
 Alle etter kroppsstørrelse kan du stille inn håndtaket på tre ulike arbeidsposisjoner **U I/II/III**, ved at du løser de to nedre hurtigspennespakene **U 1** og endrer helningen til det sammensatte håndtaket, til den ønskete høyden er nådd **U 2**. Hvis håndtaket er innstilt på den ønskete høyden, klapper du den nedre hurtigspennespaken oppover **U 3**.

- Fest strømkabelen på gressklipperen, ved at du fører den gjennom den åpne lasken på kabelnekkbeskyttelsen og fester den med en kabelklemme **A f** på det viste stedet **H** (se pil).

i Merknad
 Påse at kabelen ikke knekkes.

- Fjern trekkavlastningen **A b** og heng den med den store åpningen på WOLF-Garten Flick-Flack® bøylen **A c / I 1**
- Stikk til slutt WOLF-Garten Flick-Flack® bøylen inn i de to maljene på den høyre og den venstre siden av den øvr delen av håndtaket **I 2**.

i Merknad
 Du har muligheten til å klappe sammen håndtaket for enkel transport og for lagring. Du finner ytterligere informasjonen under kapittelet «Transport og lagring».

Montere oppsamler (fig. **J K L**)

- Grip med den ene hånden stangen på håndtaket **J 1** og trekk med den andre hånden stoffoppsamleren over den lange enden til stangen **J 2**. Før stoffoppsamleren med profilen sin under håndtaket på stangen og fest profilen til stoffoppsamleren på stangen under håndtaket **J 3**.
- Fest deretter de sidegående profilene til stoffoppsamleren på stangen, se **K 1 - 3**.
- Snu deretter oppsamleren og fest profilene, se **L 1 - 2**.

Bruk

Betjeningselementer (fig. **Z**)

- 1 Holdehåndtak
- 2 Sikkerhetsbøyle
- 3 Wolf-Garten Flick-Flack® bøyle
- 4 Oppsamler
- 5 Påfyllingsindikator
- 6 Utkastluke
- 7 Innstilling av håndtakshøyden
- 8 Innstilling av klippehøyden
- 9 Støpsel for strømkabel
- 10 På/av-bryter (startspærre)
- 11 Kabeltrekkavlastning
- 12 Kabelnekkbeskyttelse
- 13 Indikator for klippehøyden
- 14 Vekselsbryter (oppsamling/bioklipp)
- 15 Knivbjelke

Driftstider

- Ta hensyn til lokale forskrifter.
- Spør de lokale myndighetene ang. driftstider.

Trekkavlastning (fig. **M N**)

- Før kabelen inn i trekkavlastningen iht. **M 1**. Diameteren avgjør hvordan kabelen festes.

i Merknad
 WOLF-Garten Flick-Flack® bøylen holder kabelen unna klipperen **M 2 + N**.

Heng på oppsamleren (fig. **O**)

FARE!



Fare for personskader grunnet roterende knivbjelke.

- Slå av motoren. Vent til knivbjelkene har stanset og trekk ut nettstøpselet før du foretar innstillinger på apparatet.

- Løft opp utkastluken **O 1**.
- Grip oppsamleren på håndtaket og vipp den lett, slik at du kan henge inn oppsamleren med krokene i utsparingene på gressklipperen på baksiden **O 2**.
- Fest oppsamleren på gressklipperen **O 2**.
- Legg utkastluken ned igjen **O 3**.

Innstille klippehøyden (fig. **P**)

FARE!



Fare for personskader grunnet roterende knivbjelke.

- Slå av motoren. Vent til knivbjelkene har stanset og trekk ut nettstøpselet før du foretar innstillinger på apparatet.

- ➔ Trekk spaken lett utover **P 1**.
- ➔ Still inn den ønskete klippehøyden **P 2**.
- ➔ Slipp spaken igjen **P 3**.



Instruks (klippehøyde - gressets tilstand)
Gresset bør være tørt når det klippes. Dette skåner jordlaget.
Still inn en klippehøyde på 45 mm.
Ved fuktig og høyt gress må du klippe med høyere klippehøyde.

Tilkopling til stikkkontakten (230 Volt, 50 Hz)

Obs!

Gressklipperen får kun kobles til stikkontakter som er sikret med en sikring på 16 Ampere (eller LS-bryter type B) treg.

Viktig informasjon angående feilstrømsinnretning

Denne verneinnretningen beskytter deg mot alvorlige personskader ved berøring av skadete ledninger, isoleringsfeil og i bestemte tilfeller også ved skader på ledninger som står under spenning.
➔ Gressklipperen får kun kobles til stikkontakter som er sikret med en feilstrømsinnretning (RCD) med en feilstrøm på maks. 30 mA.

- For gamle installasjoner finnes det modifikasjonssett. Ta kontakt med godkjent elektriker.

Slå gressklipperen av/på (fig. **Q R**)

FORSIKTIG !



Fare for personskader grunnet roterende knivbjelke.

- Ikke slå på gressklipperen når du står foran utkastingsåpningen!
- Slå på gressklipperen på en jevn flate.

Obs!

- Ikke slå på gressklipperen i høyt gress, hev den i nødtilfeller som vist i **Q**.

Slå på motoren (fig. **R**)

- ➔ Trykk på knappen **R 1** og hold den inne
- ➔ Trekk i sikkerhetsbøylen **R 2**.
- ➔ Slipp knappen **R 1**.

Slå av motoren (fig. **R**)

- ➔ Slipp sikkerhetsbøylen **R 3**.

Aktivere klippe-/fangefunksjonen (fig. **O S T**)

FARE!



Fare for personskader grunnet roterende knivbjelke.

- Innstillinger på gressklipperen får kun foretas når motoren er slått av og knivbjelken står stille.



Gressklipperen er utstyrt med en byttebryter (cut-collect-løv). Cut-collect står for klippe-samle opp, løv står for jorddekking. Med denne bryteren kan man innstille funksjonene klippe-samle opp eller jorddekking på gressklipperen.

- ➔ Løft opp utkastluken på **T 1**.
- ➔ Fjern oppsamleren **T 2**.
- ➔ Slipp ned utkastluken **T 3**.
- ➔ Vri bryteren til cut-collect **S 1**.
- ➔ Løft opp utkastluken **O 1**.
- ➔ Fest oppsamleren **O 2**.
- ➔ Slipp ned utkastluken **O 3**.

Fjerne og tømme oppsamleren (fig. **T V W**)

Når gress blir liggende igjen på bakken eller det gule STOP-skiltet kan sees på påfyllingsindikatoren **V 2**, så er oppsamleren full og du må straks tømme den **W 1**.

FARE!



Fare for personskader grunnet roterende knivbjelke.

- Slå av motoren. Vent til knivbjelkene har stanset og trekk ut nettstøpselet før du foretar innstillinger på apparatet.

- ➔ Slå av motoren, og trekk ut nettstøpselet.

- ➔ Løft opp utkastluken **T 1**.
- ➔ Fjern oppsamleren **T 2**.
- ➔ Slipp ned utkastluken **T 3**.
- ➔ Tøm oppsamleren **W 1**.
- ➔ Før start må du bekrefte eventuelle tilstoppinger i klipperommet **W 2**.

Instruks angående påfyllingsindikatoren (fig. **V W**)

- ➔ Alt etter stillingen til luken til påfyllingsindikatoren, vises påfyllingsgraden til oppsamleren.
 - Hvis oppsamleren er tom, så står luken til påfyllingsindikatoren oppover **V 1**.
 - Hvis oppsamleren er full, så står luken til påfyllingsindikatoren nedover og det gule STOP-skiltet er synlig **V 2**.

- Oppsamleren må straks tømmes **W 1**.
- For å sikre at påfyllingsindikatoren fungerer feilfritt, må du rengjøre flaten under påfyllingsindikatoren regelmessig på innsiden av oppsamleren med en håndbørste **V 3**.

Arbeide uten oppsamler

- Når du tar ut oppsamleren, klapper utkastluken nedover.
- Ved arbeid uten oppsamler kastes det som klippes rett ut.

Jorddekking (fig. **S**)

Ved jorddekking klippes gresset flere ganger ved hjelp av et spesielt klippesystem og det føres tilbake til jorden. Dermed oppstår det ikke noe gressavfall. I tillegg beskytter jorddekkingen mot uttørking. Den jorddekkete gressplenen inneholder mange næringsstoffer. For et svært godt resultat må gresshøyden alltid være lav. Du finner ytterligere informasjoner under kapittelet «Tips angående gresspleie».

i Merknad
Vi anbefaler at man foretar jorddekking 1-2 ganger per uke alt etter hvor raskt gresset vokser. Her får ikke gresset være for høyt eller for fuktig!

- Skyv gressklipperen langsomt under jorddekkingen.
- Påse at klippebanene overlapper hverandre.
- Ikke klipp av mer enn 20 mm gress.

i Merknad
Ved mosedannelse eller sammenfiltring av plenen anbefales ikke jorddekking, fordi det som klippes blir liggende på moseflater hhv. sammenfiltringen og føres dermed ikke ned i jordsmonnet.

- Luft plenen og gjødsle plenen regelmessig.

Aktivere MULCH-funksjonen (fig. **S T**)

FARE!



Fare for personskader grunnet roterende knivbjelke.

- Slå av motoren. Vent til knivbjelkene har stanset og trekk ut nettstøpselet før du foretar innstillinger på apparatet.



Gressklipperen er utstyrt med en byttebryter (cut-collect-løv). Cut-collect står for klippe-samle opp, løv står for jorddekking.

Med denne bryteren kan man innstille funksjonene klippe-samle opp eller jorddekking på gressklipperen.

- Løft opp utkastluken på **T 1**.
- Fjern oppsamleren **T 2**.
- Slipp ned utkastluken **T 3**.
- Vri bryteren til mulch (løv) **S 2**.

Obs!

- Ikke heng inn oppsamleren da festet kan skades.

Tips angående gresspleie (fig. **N**)

Gressplenen består av ulike gresstyper. Hvis du klipper gresset ofte, vokser mer gress som har sterke røtter og det dannes et fast jordlag under gresset. Hvis du klipper gresset sjelden, utvikles det høytvoksende gress og andre viltvoksende krydderplanter (f.eks. kløver, tusenfryd)

For at plenen din skal kunne vokse på en sunn og jevn måte og det ikke skal oppstå noen gressstriper, må klippebanene alltid overlappe hverandre med noen centimeter **N**.

- Legg alltid kabelen sikkert på verandaen, veien eller på den delen av plenen som er klippet.
- Plenens normale høyde er på ca. 40–50 mm. Klipp ca. en tredjedel av den totale høyden, straks plenens høyde har nådd 60–70 mm.
- Ikke klipp plenen kortere enn 45 mm, da det vil skade de øvre jordlaget ved tørke.
- Klipp høyvokst gress trinnvis ned til normal høyde.

Etter at arbeidet er avsluttet (fig. **W**)

- Slå av gressklipperen, vent til knivbjelkene har stanset og trekk ut nettstøpselet.
- Tøm oppsamleren **W 1**.
- Still gressklipperen på et sikkert sted.

Vedlikehold

ADVARSEL!



Fare for person- eller materialskader.

- Utfør vedlikeholds- og rengjøringsarbeid på maskinen kun når motoren er stanset og nettstøpslet trukket ut.
- Grip ikke inn i de roterende knivbjelkene.
- Få reparasjons- og vedlikeholdsarbeid og bytte av sikkerhetslementer, kabler osv. kun utført av godkjent elektriker eller fagverksted.

- Ikke sett gressklipperen i et fuktig rom.
- La gressklipperen kontrolleres av kvalifisert fagperson eller fagverksted.

Rengjøring av gressklipperen (fig. W)

FARE!



Fare for personskader grunnet roterende knivbjelke.

- Slå av motoren. Vent til knivbjelkene har stanset, og trekk ut nettstøpset før du rengjør apparatet.

- ➔ Rengjør gressklipperen med en hånbørste etter hver bruk.
- ➔ Rengjør bioklippdekslet regelmessig med en hånbørste **W 2**.

Obs!

Ikke spyl gressklipperen med vann eller høytrykksspyler.

Rengjøring av oppsamleren (fig. T V W)



Merknad

Rengjøring av oppsamleren foretas helst rett etter klippingen.

- ➔ Løft opp utkastluken på **T 1**.
- ➔ Fjern oppsamleren **T 2**.
- ➔ Slipp ned utkastluken **T 3**.
- ➔ Tøm oppsamleren **W 1**.
- ➔ Rengjør stoffoppsamleren og stengene med vann eller med en hånbørste.
- ➔ Rengjør spesielt flaten under påfyllingsindikatoren **V 3**.
- ➔ La stoffoppsamleren tørke før neste gangs bruk.

Transport og lagring (fig. X)

FARE!



Fare for personskader grunnet roterende knivbjelke.

- Slå av motoren. Vent til knivbjelkene har stanset, og trekk ut nettstøpset før du transporterer eller lagrer apparatet.

- ➔ Sikre gressklipperen tilstrekkelig godt slik at den ikke sklir utilsiktet, når du transporterer den på eller i et kjøretøy.
- ➔ For å kunne sette bort gressklipperen på en enklere måte, har du muligheten til å klappe sammen håndtakene **X**.
- ➔ Løsne begge de øvre hurtigstrammespakene og gjengeboltene **X 1** og skru den opp ca. 5 mm. Hold den øvre delen av håndtaket fast, da du ellers kan risikere å klemme hånden og fingrene.
- ➔ Klapp den øvre delen av håndtaket bakover **X 2**.

Obs!

Hvis du klapper håndtaket forover, kan kabelen skades.

- ➔ Løsne begge de nedre hurtigspennespakene **X 3**.
- ➔ Klapp begge håndtakene forover og legg dem på forhjulene til gressklipperen **X 4**.
- ✓ Slik kan du lett transportere gressklipperen i håndtaket eller bringe den til klagring på et sikkert sted **X 5** (se pil).

Lagring om vinteren

- ➔ Etter at gressklippingssesongen er over må man gjennomføre en grundig rengjøring av gressklipperen.
- ➔ La et autorisert fagverksted kontrollere gressklipperen din om høsten.
- ➔ Lagre gressklipperen i et tørt og rent rom.
- ➔ Beskytt gressklipperen mot rust ved lengre tids lagring om vinteren.

Bytting av knivbjelker (fig. Y)

ADVARSEL!



Fare for personskader.

- La et fagverksted utføre bytte av knivbjelken.
- Arbeid på maskinen får kun gjennomføres når motorene er stanset.
- Trekk ut støpset.
- Bruk egnete arbeidshansker.

Obs!

Ved ettersliping av knivbjelken kan det oppstå ubalanse. La et fagverksted utføre en balansekontroll.



Merknad

For å kunne bytte knivbjelken trenger man en dreiemomentnøkkel med NV13 (M8). Skruenes tiltrekningsmoment: 19–21 Nm **Y**.

Feilretting

⚠ ADVARSEL!



Fare for person- eller materialskader.

- Ta kontakt med et fagverksted hvis du er i tvil.
- Før hver kontroll eller før arbeid på knivbjelkene må gressklipperen stanses, og man må trekke ut nettstøpselet.

Problem	Mulig årsak	Oppretting
Urolig gange, gressklipperen vibrerer sterkt	Knivbjelken er skadet.	Ta kontakt med et fagverksted.
	Knivbjelken har løsnet fra festet.	
Motoren går ikke	Sikringen i tilkoblet strømmnett har gått/er defekt.	Kontakt elektriker for å få utbedret dette.
	<p>Fremgangsmåte ved kabelskader: OBS! Fare for støt! Sikringen går ikke alltid når kabelen skades. Ikke ta på kabelen, før nettstøpselet er trukket ut av stikkkontakten. La den skadete kabelen repareres av godkjent elektriker eller fagverksted. Det er forbudt å reparere kabelen med isole-ringsbånd.</p>	Ta kontakt med et fagverksted.
Dårlig klippe-/oppsamlingsvevne.	Knivbjelken er stump.	Ta kontakt med et fagverksted.
	Oppsamleren er tilstoppet.	Følg instruksene i kapittelet "Stille inn klippehøyde".
	Klippehøyden er ikke tilpasset.	Følg instruksene i kapittelet "Stille inn klippehøyde".

Garanti

I hvert land gjelder vårt firmas garantibestemmelser eller de fra importøren. Feil på maskinen blir reparert gratis i henhold til ansvarsbetingelsene, dersom årsaken skulle skyldes material- eller produksjonsfeil. Hvis du påberoper deg garantien, ber vi deg kontakte forhandleren eller et av våre kontorer.

Miljøvennlig avfallsbehandling

Elektriske verktøy, tilbehør og emballasje må resirkuleres.



Kast aldri elektro- og elektronikkverktøy i husholdningsavfallet! Lever det til et godkjent avfallsmottak.

EF-samsvarserklæring



Ytterligere informasjon om apparatet finner du i den vedlagte EF-samsvarserklæringen, som er en del av denne bruksanvisningen.

Sisälllys

Huolehdi turvallisuudestasi.....	89
Kuvakkeiden selitykset.....	89
Turvallisuusohjeet.....	90
Määräystenmukainen käyttö.....	93
Tyyppikilpi.....	93
Kokoaminen.....	93
Käyttö.....	94
Huoltaminen.....	96
Vianetsintä.....	98
Takuu.....	98
EY-vaatimustenmukaisuusvakuutus.....	98
Ympäristöystävällinen hävittäminen.....	98

Kuvakkeiden selitykset

Lue käyttöohje ennen laitteen käyttööntoa!



Varo!
Pidä muut pois vaara-alueelta.



Varo! Terävä terä
Terät pyörivät jonkin aikaa vielä moottorin sammuttamisen jälkeen. Irroita verkkopistoke pistorasiasta, jos liitäntäjohto on vahingoittunut. Irroita se myös ennen koneen huoltoa.



Varo! Terävä terä
Terät pyörivät jonkin aikaa vielä moottorin sammuttamisen jälkeen. Irroita akkukäyttöisen koneen lukitsin ennen koneen huoltoa.

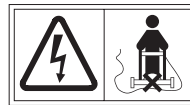

Varo! Pidä liitäntäjohto etäällä terästä
- ohje koskee verkkovirralla toimivia koneita.

Huolehdi turvallisuudestasi

Lue tämä käyttöohje ennen koneen käyttööntoa. Toimi ohjeiden mukaisesti. Säilytä käyttöohje myöhempää käyttöä ja koneen seuraavaa omistajaa varten.

- Lue turvallisuusohjeet ennen ajoleikkurin ensimmäistä käyttökertaa!
Käyttöohjeen ja turvallisuusohjeiden noudattamatta jättäminen saattaa vahingoittaa konetta ja vaarantaa koneen käyttäjän ja muut ihmiset.
- Kaikkien henkilöiden, jotka ottavat ajoleikkurin käyttöön tai käyttävät ja huoltavat sitä, tulee olla tehtäviinsä koulutettuja.

Omavaltaiset muutokset ja lisäosien asentaminen koneeseen kielletään

Ajoleikkuriin ei saa tehdä muutoksia eikä asentaa lisäosia. Ne saattavat aiheuttaa henkilövahinkoja ja muuttaa koneen toimintaa.

- Ajoleikkuria saa korjata vain tehtävään valtuutettu ja koulutettu henkilö. Korjauksissa tulee käyttää alkuperäisiä varaosia. Siten varmistetaan, että ajoleikkuri on turvallinen käyttää myös jatkossa.

Käyttöohjeen merkinnät

Merkintöjen ja kuvakkeiden tarkoitus on helpottaa ja nopeuttaa sekä käyttöohjeen että ajoleikkurin turvallista käyttöä.

**Ohje**

Selostaa ajoleikkurin tehokkaimman tai kätevimmän käyttötavan.

→ Toimintavaihe

Vaatii käyttäjän toimia.

✓ Toiminnan tulos

Toimintavaiheen tuottama lopputulos.

[1]Paikkanumero

Paikkanumerot on merkitty tekstissä hakasuluilla [].

▲ Kuvan tunniste

Kuvat on merkitty kirjaimilla. Kirjain on sekä kuvassa että tekstissä.

❶ Toimintavaiheen numero

Toimintavaiheet on numeroitu. Numero on sekä kuvassa että tekstissä.

Turvallisuusohjeet

Varoitusten luokittelu

Varoitusten luokittelu auttaa huomaamaan vaaralliset tilanteet. Varoitukset luokitellaan seuraavasti:

VAARA!



Vaara uhkaa välittömästi. Ohjeen noudattamatta jättäminen aiheuttaa vakavan tapaturman tai jopa kuoleman.

VAROITUS!



Vaara saattaa olla uhkaamassa. Ohjeen noudattamatta jättäminen aiheuttaa vakavan tapaturman tai jopa kuoleman.

VARO!



Vaarallinen tilanne. Ohjeen noudattamatta jättäminen aiheuttaa lievän tai keskivaikean tapaturman.

Huomio!

Mahdollisesti vaarallinen tilanne. Esinevahinkojen vaara.

Turvallisuusohjeiden esittämistapa

VAARA!



Vaaran tyyppi ja aiheuttaja!
 ➔ Huomiotta jättämisestä seuraa
 ➤ Toimet vaaratilanteen varalta

Oma ja muiden henkilöiden turvallisuus

- Turvallisuussyistä ruohonleikkuria eivät saa käyttää lapset, alle 16-vuotiaat nuoret eivätkä sellaiset henkilöt, jotka eivät hallitse ruohonleikkurin käsittelyä. Mahdollisesti on paikallisia määräyksiä, jotka määrittelevät käyttäjän alaikärajan.
- Ruohonleikkuria ei saa käyttää huumaavien aineiden (alkoholi, huumeet ja lääkkeet) vaikutuksen alaisena.
- Huomaa, että käyttäjä vastaa toisille henkilöille ja heidän omaisuudelleen aiheutetusta vahingosta.

- Ruohonleikkuria eivät saa käyttää lapset eivätkä fyysisesti, aistitoiminnoiltaan tai henkisesti vajaakuntoiset henkilöt. Laitetta eivät saa käyttää henkilöt, jotka eivät tunne laitetta ja/tai joilla ei ole laitteen käytöstä riittävästi kokemusta. Turvallisuudesta vastaavien on valvottava laitteen käyttöä ja neuvottava laitteen käyttö.
- Alle 16-vuotiaat eivät saa käyttää konetta tai tehdä siihen esim. huolto-, puhdistus- tai säätötöitä – käyttäjän vähimmäisikärajaa voi poiketa tässä ilmoitetusta riippuen paikallisista määräyksistä.
- Älä käytä ruohonleikkuria, jos lähellä on muita ihmisiä (erityisesti lapsia) tai eläimiä. Huolehdi, että lapset eivät leiki ruohonleikkurilla.
- Keskeytä ruohon leikkaaminen, jos huomaat, että lähellä on muita ihmisiä (erityisesti lapsia) tai eläimiä.
- Älä työskentele paljain jaloin äläkä sandaalit jalassa.
- Käynnistä moottori vain, kun jalkasi ovat turvallisen kaukana terästä.
- Leikatessasi ruohoa ja huoltaessasi konetta käytä tukevia jalkineita ja pitkiä housuja. Käytä tarvittaessa henkilösuojaimia (suojalaseja, kuulosuojaimia, työkasineitä jne.). Henkilösuojainten käyttö pienentää tapaturmavaaraa. Vältä väljien vaatteiden käyttöä. Vältä vaatteita, joissa on nauhoja tai vyö.
- Työskentele varoen. Älä koske pyörivään terään.

Työn valmistelu

- Tutustu ruohonleikkurin toimintaan ja hallintalaitteisiin, ennen kuin alat käyttää sitä.
- Tarkista, että kaikki mutterit, pultit ja ruuvit ovat tiukasti kiinni.
- Tarkista ruohonleikkurin kunto kuluneisuuden ja vaurioiden varalta ennen käytön aloittamista ja siihen kohdistuneen iskun jälkeen. Ennen kuin säädät tai puhdistat ruohonleikkuria, varmista, että moottori on kytketty pois päältä ja verkkopistoke on irroitettu pistorasiasta tahattoman käynnistämisen estämiseksi. Korjauta vauriot ammattilaisella tai huollossa.

Turvallisuusohjeet

- **Älä käytä ruohonleikkuria, jos sen virtakytkin on viallinen tai jos sitä ei voi kytkeä virtakytkimestä päälle tai pois päältä.** Korjauta kytkin pienkonehuollossa.
 - **Poista säätötyökalu tai ruuvitaltta, ennen kuin kytket ruohonleikkurin päälle.** Pyörivään terään osuva työkalu tai avain saattaa aiheuttaa tapaturman.
 - **Tarkasta ruohonleikkurin liitäntäjohto ja koneen ulkopuolinen johto vaurioiden ja vanhenemisen (hapertuminen) varalta.** Käytä vain ehjää johtoa. Korjauta vahingoittunut johto sähköalan ammattilaisella tai pienkonehuollossa.
 - **Älä käytä ruohonleikkuria, jos suojalaitteita (esim. ulosheittoläppä ja/ tai ruohonkeräyssäkki) on vaurioitunut tai puuttuu.** Anna ammattilaisen tai huollon vaihtaa osa.
 - **Tarkista, että ulosheittoläppä on ehjä ja hyvin paikallaan.**
 - **Tarkista ennen leikkaamisen aloittamista, ettei nurmikolla ole oksia, kiviä, kaapeleita yms. Varo näitä koko leikkaamisen ajan.**
 - **Tarkista säännöllisesti ruohonkeräyssäkin kuluneisuus ja käyttökunto.**
 - **Tarkista terä (silmämääräisesti); terävyys, vauriot, muodonmuutokset.**
- Työn aikana**
- **Vältä hankalia työasentoja. Huolehdi, että säilytät tasapainosi kaikissa tilanteissa.** Älä juokse vaan liiku rauhallisesti. Sillä tavalla säilytät ruohonleikkurin hallinnan myös odottamattomassa tilanteessa.
 - **Älä käytä ruohonleikkuria räjähdysvaarallisessa ympäristössä, jossa on palavia nesteitä, kaasuja tai pölyjä.** Ruohonleikkuri saattaa tuottaa kipinöitä, jotka saattavat sytyttää pölyn tai höyryn.
 - **Älä kallista ruohonleikkuria, kun käynnistät moottoria, ellei sitä jostakin syystä ole pakko nostaa.** Siinä tapauksessa kallista sitä vain sen verran kuin on tarpeen ja nosta ylös vain käyttäjistä pois päin olevaa puolta.
 - **Pidä ruohonleikkuriin turvasangan määrittelemä etäisyys.**
 - **Sammuta ruohonleikkuri ja irroita verkkopistoke pistorasiasta seuraavissa tilanteissa. Varmista, että kaikki liikkuvat osat ovat pysähtyneet, kun**
 - poistut ruohonleikkurin luota,
 - vapautat jumiutunutta terää,
 - tarkastat tai puhdistat ruohonleikkuria tai muuten työskentelet sen parissa,
 - ruohonleikkuri on osunut vieraaseen esineeseen (varmista ensin, onko ruohonleikkuri tai terä vaurioitunut),
 - epäkesko tärisyttää ruohonleikkuria voimakkaasti tai kun
 - liitäntäjohto vahingoittuu työn aikana.
 - **Ole erityisen varovainen, kun leikkaat ruohoa taaksepäin kävellen ja leikkuria itseesi päin vetäen.**
 - **Kytke ruohonleikkuri pois toiminnasta, kun kallistat sitä tai kun siirrät sitä esim. pois nurmikolta.**
 - **Älä seiso ruohon ulosheittoläpän edessä.** Terä ja ulos sinkoutuva ruoho aiheuttavat tapaturmavaaran.
 - **Älä jätä ruohonleikkuria tauon ajaksi valvomatta. Säilytä kone turvallisessa paikassa.**
 - **Ennen kuin nostat tai kuljetat ruohonleikkuria, sammuta moottori, irroita verkkopistoke pistorasiasta ja odota, kunnes terä on pysähtynyt.**
 - **Säädä leikkuukorkeutta vain, kun moottori on sammutettu ja terä ei pyöri.**
 - **Ennen kuin otat ruohonkeräyssäkin pois, sammuta moottori ja odota, kunnes terä on pysähtynyt.** Tyhjentämisen jälkeen aseta ruohonkeräyssäkki paikalleen huolellisesti. Varmista, että se kiinnittyy ruohonleikkuriin oikein.
 - **Älä avaa ulosheittoläppää moottorin käydessä.**

Turvallisuuohjeet

- Älä kuljeta ruohonleikkuria soralla moottorin käydessä. Kivien sinkoutumisen vaara!
- Mikäli mahdollista, älä leikkaa märkää ruohoa.

Jyrkkien rinteiden leikkaaminen

- Huolehdi, että säilytät tasapainosi. Työskentele hitaasti.
- Leikkaa rinteiden poikkisuuntaan, ei rinnettä ylös ja alas.
- Ole erittäin varovainen suuntaa vaihtaessasi. Kompastumisvaara!
- Älä leikkaa jyrkkää rinnettä.

Työskentelyn lopettaminen

- Kytke ruohonleikkuri pois päältä. Sijoita se turvalliseen paikkaan.
- Kun huollat tai puhdistat ruohonleikkuria, kytke se pois päältä, irroita verkkopistoke pistorasiasta ja irroita ruohonkeräyssäkki.
- Konetta huoltaessasi varo sormien puristumista pyörivän terän ja koneen muiden osien väliin.
- Konetta huoltaessasi muista, että vaikka jännitelähde olisikin kytketty pois päältä, terät saattavat pyöriä.
- Huolehdi, että moottorin tuuletusraossa ei ole liikaa.
- Älä säilytä ruohonleikkuria lasten ulottuvilla.
- Älä korjaa ruohonleikkuria itse, vaan korjauta se ammattilaisella tai huollossa.
- Anna moottorin jäähtyä, ennen kuin sijoitat koneen varastoon.

Sähköturvallisuus



Vahingoittunut johto aiheuttaa sähköiskun vaaran!

Sulake ei aina laukea, vaikka johto katkeaa tai vahingoittuu.

- Älä koske vahingoittuneeseen johtoon, ennenkuin olet irroittanut pistokkeen pistorasiasta.
- Korjauta vahingoittunut johto sähköalan ammattilaisella tai pienkonehuollossa. Älä korjaa johtoa eristysnauhalla.

- Kiinnitä liitäntäjohto vedonpoistajaan. Huolehdi, että liitäntäjohto ei hankaudu teräväreunaisia esineitä vasten.
- Älä johda liitäntäjohtoa oven alta äläkä ikkunan raosta.
- Älä poista äläkä silloita kytkimiä (esim. sitomalla turvasanka kiinni aisaan).
- Konetta saa käyttää korkeintaan 30 mA laukaisuvirralla varustetun vikavirtasuojakytkimen (RCD) kautta.
- Käytä vain ulkokäyttöön hyväksytyä liitäntäjohtoa, esim. H07RN – F 3 x 1,5 mm² (maks. 25 m).
- Liitäntäjohdon liittimien tulee olla roiskeveesisuojattuja, kumista valmistettuja tai kumipäällysteisiä.

Yleiset turvallisuusohjeet

- Varaosien tulee olla laitevalmistajan vaatimusten mukaisia. Siksi käytä vain alkuperäisiä WOLF-Garten-varaosia tai valmistajan hyväksymiä muita varaosia. Noudata varaosien mukana toimitettavia asennusohjeita. Irroita ensin verkkopistoke pistorasiasta.
- Korjauta laite vain ammattilaisella tai pienkonehuollossa.
- Vaihda kuluneet ja vahingoittuneet terät turvallisuusyistä.
- Tämä ruohonleikkuri on tarkoitettu yksityispihojen nurmikon leikkaamiseen. Ruohonleikkuria ei saa käyttää muuhun tarkoitukseen. Käyttäjään tai muihin henkilöihin kohdistuva tapaturmavaara.
- Käytä ruohonleikkuria vain päivänvalossa tai erittäin hyvässä ulkovalaistuksessa. Pidä työalue siistinä ja hyvin valaistuna.
- Käytä ruohonleikkuria vain kuivalla säällä. Älä käytä äläkä säilytä lehtipuhallinta sateessa äläkä kosteassa paikassa. Veden pääseminen koneeseen lisää sähköiskun vaaraa.

Määräystenmukainen käyttö

Ruohonleikkuri on tarkoitettu ainoastaan
- nurmikoiden leikkaamiseen koti- ja harrastelijapuutarhoissa
- käytettäväksi tässä käyttöohjeessa annettujen käyttö- ja turvallisuusohjeiden mukaisesti
Kaikki muu käyttö on määräysten vastaista.
Käyttäjä vastaa määräysten vastaisen käytön aiheuttamista vahingoista itse.

Tyypikilpi

Tyypikilven sijainti

Tyypikilpi on ulosheittoläpän päällä.



Ohje

Merkinnät ovat lain määrittämiä eikä niitä saa muuttaa eikä tehdä tunnistamattomaksi.

Rakenne

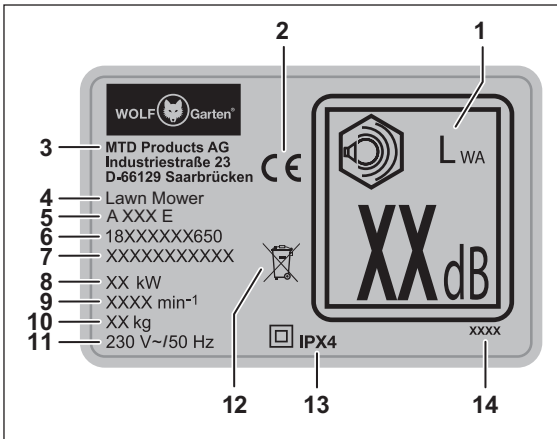

- 1 Taattu äänitaso
- 2 CE-merkintä
- 3 Valmistaja
- 4 Laiteryhmä
- 5 Mallin nimi
- 6 Mallinumero
- 7 Sarjanumero
- 8 Teho
- 9 Moottorin kierrosnopeus 1/min
- 10 Paino
- 11 Nimellisjännite, virtalaji, taajuus
- 12 Hävittämisohje
- 13 Suojausluokka/kotelointiluokka
- 14 Valmistusvuosi

Kokoaminen

Aisan kiinnittäminen

(kuva **A B C D E F G H I U**)

Huomio!

Liitäntäjohto saattaa vahingoittua nosttaessasi aisaa pystyyn tai taittaessasi sitä kasaan.
Huolehdi, että liitäntäjohto ei taitu.

- Tartu ulosheittoläpän syvennykseen **B 1** ja käännä ulosheittoläppää ylös, kunnes rungon takaosan ja ulosheittoläpän hakaset lukkiutuvat kuuluvasti **B 2**.
- Laske ulosheittoläppä alas **B 3**.

✓ Jos et käytä ruohonkeräyssäkkiä, leikkuujäte poistuu vaivatta ulosheittoläpän ja rungon välisestä raosta. Katso lisätietoja kohdasta Työskentely ilman ruohonkeräyssäkkiä.

- Asenna molemmat aisanpidikkeet **A e** aisan alaosan päihin **A f**. Katso **C 1**.
- Lukkiuta aisan alaosan pää pidikkeeseen **C 2**. Työnnä aisan alaosan pää pidikkeeseen loppuun saakka **C 3**.
- Väännä päitä vähän erilleen ja aseta ne rungon sivuilla oleviin kierretappeihin **D 1**.
- Aseta aluslevy **A g** kierretappeihin **D 2**.
- Työnnä tappimutteri **A j** pikakiristinvipuun **A d** niin, että reikä on näkyvissä **E 1**. Pidä tappimutteri paikallaan peukalon ja etusormen avulla. Kierrä pikakiristinvipua ja tappimutteriä myötäpäivään **E 2**, kunnes väli on n. 10 mm **E 3**.
- Lukitse aisan alaosa kääntämällä pikakiristinvipu ylös ruohonleikkuria kohti **E 4**.
- Kiinnitä aisan yläosa **A k** alaosaan **F 1**. Pidä toisella kädellä aisan yläosasta tukevasti kiinni ja työnnä toisella kädellä ruuvi **A h** aisan vasemmalla puolella ulkopuolelta yläosan reikään **F 2**.
- Asenna aluslevy **A g** ruuvin toiselle puolelle **F 3**.
- Työnnä kierrepultti **A j** pikakiristinvipuun **A d** niin, että reikä on näkyvissä. Pidä kierrepultti paikallaan peukalon ja etusormen avulla. Kierrä pikakiristinvipua ja kierrepulttia myötäpäivään, kunnes väli on n. 10 mm **F 3/4**.
- Asenna aisan oikealle puolelle kaapelin taittumissuoja **A a** ja ruuvi **A h** reikään **G 1**.
- Asenna aluslevy **A g** ruuvin toiselle puolelle **G 3**.
- Työnnä kierrepultti **A j** pikakiristinvipuun **A d** niin, että reikä on näkyvissä **G 2**. Pidä kierrepultti paikallaan peukalon ja etusormen avulla. Kierrä pikakiristinvipua ja kierrepulttia myötäpäivään **G 3**, kunnes väli on ~10 mm **G 4**.
- Lukitse aisan yläosa kääntämällä oikea ja vasen pikakiristinvipu alas **G 5**.

**Ohje**

Voit säätää aisan pituutesi mukaan asen-toihin **U I/II/III**. Avaa alemmat pikakirj-itimet **U 1**. Siirrä aisa sopivaan korkeu-teen **U 2**. Lopuksi käännä pikakiristimet ylös **U 3**.

→ Vie liitäntäjohto kaapelintaittumissuojan avointen lenkkien läpi ja kiinnitä se ruohonleikkuriin kiinnik-keellä **A f** kohtaan **H** (ks. nuoli).

**Ohje**

Huolehdi, että liitäntäjohto ei taitu.

→ Ripusta vedonpoistaja **A b** isosta reijästä WOLF-Garten Flick-Flack® -sankaan **A c** / **I 1**.

→ Työnnä WOLF-Garten Flick-Flack® -sanka aisan sisäpuolelta yläosan oikealla ja vasemmalla sivulla oleviin reikiin **I 2**.

**Ohje**

Aisan voi taittaa kokoon kuljettamisen ja säilyttämisen helpottamiseksi. Katso lisätietoja kohdasta Kuljettaminen ja säilyttäminen.

Ruohonkeräyssäkin kiinnittäminen (kuva **J K L)**

→ Tartu yhdellä kädellä kahvaan **J 1** ja vedä toisella kädellä ruohonkeräyssäkki kehikon päälle **J 2**. Ohjaa ruohonkeräyssäkki kahvan alta ja muotoile se kehikon päälle **J 3**.

→ Kiinnitä ruohonkeräyssäkin sivuseinämät kehikoon kuvan mukaisesti **K 1 - 3**.

→ Käännä ruohonkeräyssäkki ympäri ja muotoile se kehikon päälle **L 1 - 2**.

Käyttö**Hallintalaitteet (kuva **Z**)**

- 1 Kädensija
- 2 Turvasanka
- 3 Wolf-Garten Flick-Flack® -sanka
- 4 Ruohonkokoaja
- 5 Täyttötason näyttö
- 6 Ulosheittoläppä
- 7 Aisan korkeussäätö
- 8 Leikkuukorkeuden säätö
- 9 Liitäntäjohtoon pistoke
- 10 On/Off-kytkin (päällekytkennän esto)
- 11 Vedonpoistaja
- 12 Kaapelintaittumissuoja
- 13 Leikkuukorkeuden ilmaisin
- 14 Vaihtokytkin (leikkaaminen-kerääminen / bioleikkuu)
- 15 Terä

Käyttöajat

- Noudata paikallisia järjestysmääräyksiä.
- Ota selvää paikallisilta viranomaisilta, milloin laitteen käyttö on sallittua.

Vedonpoistaja (kuva **M N)**

- Vie johto vedonpoistajan kautta kuvan mukaisesti **M 1**. Johdon kiinnitystapa riippuu johdon läpimitasta.

**Ohje**

WOLF-Garten Flick-Flack® -sanka pitää johdon etäällä terästä **M 2+ N**.

Ruohonkeräyssäkin asettaminen paikalleen (kuva **Q)****VAARA!**

Pyörivä terä aiheuttaa tapaturmavaaran.

- Kytke moottori pois päältä. Odota, kunnes terä on pysähtynyt ja irroita verkkopistoke pistorasiasta, ennen kuin säädät konetta.

→ Nosta ulosheittoläppä **Q 1**.

→ Tartu kahvasta ruohonkeräyssäkkiin. Kallista sitä hieman niin, että hakaset osuvat ruohonleikkurin rungon takaosan koloihin **Q 2**.

→ Ripusta ruohonkeräyssäkki ruohonleikkuriin **Q 2**.

→ Käännä ulosheittoläppä takaisin alas **Q 3**.

Leikkuukorkeuden säätäminen (kuva **P)****VAARA!**

Pyörivä terä aiheuttaa tapaturmavaaran.

- Kytke moottori pois päältä. Odota, kunnes terä on pysähtynyt ja irroita verkkopistoke pistorasiasta, ennen kuin säädät konetta.

→ Vedä vipua vähän ulospäin **P 1**.

→ Säädä leikkuukorkeus **P 2**.

→ Vapauta vipu **P 3**.

**Huomaa (leikkuukorkeus - nurmikon kunto)**

Leikkaa nurmikko mahdollisimman kuivana, jotta juurikerros pysyy hyvässä kunnossa.

Säädä leikkuukorkeudeksi 45 mm.

Säädä leikkuukorkeus suuremmaksi, jos nurmikko on märkää tai on kasvanut pitkäksi.

Sähköliitäntä (230 V, 50 Hz)

Huomio!

Liitä ruohonleikkuri vain sellaiseen pistorasiaan, joka on suojattu 16 A hitaalla sulakkeella (tai B-tyypin vikavirtasuojakytkimellä).

Vikavirtasuojakytkintä koskevat ohjeet

Vikavirtasuojaus suojaa tapaturmilta, jos sähköjohto vahingoittuu tai siihen tulee eristysvika. Tietyissä tilanteissa se suojaa myös jännitteeseen johtoon koskettaessa.

- Liitä ruohonleikkuri vain sellaiseen pistorasiaan, joka on suojattu korkeintaan 30 mA laukaisuvirralla varustetulla vikavirtasuojakytkimellä (RCD).
 - Vikavirtasuojakytkimen voi asentaa myös jälkiasennuksena. Kysy lisätietoja sähköasennusliikkeestä.

Ruohonleikkurin kytkeminen on/off (kuva)

VAARO!



Pyörivä terä aiheuttaa tapaturmavaaran.

- Älä seiso ulosheittoläpän edessä, kun käynnistät ruohonleikkurin!
- Käynnistä ruohonleikkuri tasaisella alustalla.

Huomio!

- Älä käynnistä ruohonleikkuri korkeassa ruohikossa. Nosta konetta tarvittaessa kuvan  mukaisesti.

Moottorin kytkeminen päälle (kuva)

- Paina nuppia   ja pidä se painettuna.
- Nosta turvasanka  .
- Vapauta nappi  .

Moottorin kytkeminen pois päältä (kuva)

- Vapauta turvasanka  .

Leikkuu-/keräystoiminnon aktivointi (kuva)

VAARA!



Pyörivä terä aiheuttaa tapaturmavaaran.

- Säädä ruohonleikkuria vain, kun moottori on sammutettu ja terä ei pyöri.







Ruohonleikkurissa on vaihtokytkin (cut-collect-mulch). Cut-collect tarkoittaa ruohon leikkaamista ja keräämistä talteen. Mulch tarkoittaa ruohon silppuamista nurmikon katteeksi.

Voit valita tällä kytkimellä sen toiminnon, mikä sopii parhaiten nurmikkosi hoitamiseen.

- Nosta ulosheittoläppä  .
- Ota ruohonkeräyssäkki pois  .
- Laske ulosheittoläppä takaisin alas  .
- Käännä kytkin asentoon cut-collect  .
- Nosta ulosheittoläppä  .
- Ripusta ruohonkeräyssäkki  .
- Laske ulosheittoläppä takaisin alas  .

Ruohonkeräyssäkin irrottaminen ja tyhjentäminen (kuva)











Ruohonkeräyssäkki on täynnä, jos ruohosilppua jää nurmikolle tai jos keltainen STOP-merkintä tulee näkyviin  . Tyhjennä ruohonkeräyssäkki heti  .

VAARA!









Pyörivä terä aiheuttaa tapaturmavaaran.

- Kytke moottori pois päältä. Odota, kunnes terä on pysähtynyt ja irroita verkkopistoke pistorasiasta, ennen kuin säädät konetta.

- Kytke ruohonleikkurin moottori pois päältä ja irroita verkkopistoke pistorasiasta.
- Nosta ulosheittoläppä  .
- Ota ruohonkeräyssäkki pois  .
- Laske ulosheittoläppä takaisin alas  .
- Tyhjennä ruohonkeräyssäkki  .
- Poista leikkuutilasta mahdolliset tukokset ennen kuin käynnistät koneen uudelleen  .

Täyttötason ilmaisin (kuva)

- Täyttötason ilmaisimen läpän asento näyttää ruohonkeräyssäkin täyttötason.
 - Täyttötason ilmaisimen läppä osoittaa ylös, jos ruohonkeräyssäkki on tyhjä  .
 - Täyttötason ilmaisimen läppä osoittaa alas ja keltainen STOP-merkintä on näkyvässä, jos ruohonkeräyssäkki on täynnä  .
- Tyhjennä ruohonkeräyssäkki heti  .
- Jotta täyttötason ilmaisin voisi toimia hyvin, puhdista säännöllisesti sen ruohonkeräyssäkin sisäpuolella oleva alapinta harjalla .

Leikkaaminen ilman ruohonkeräyssäkkiä

- Kun otat ruohonkeräyssäkin pois, ulosheittoläppä taittuu alas.
- Ruohosilppu sinkoutuu suoraan alas, kun leikkaat ilman ruohonkeräyssäkkiä.

Silppuaminen (kuva S)

Silppuamistoiminnolla ruoho leikataan useaan kertaan ja ohjataan ruohosilppuna takaisin nurmikkoon. Silloin ei synny ruohonleikkuujätettä. Ruohosilppu suojaa nurmikkoa kuivumiselta. Ruohosilpussa on paljon ravinteita. Parhaan tuloksen saavuttamiseksi pidä nurmikko aina lyhyenä. Katso lisätietoja kohdasta Nurmikonhoitovinkkejä.



Ohje

Suosittellemme leikkaamaan nurmikon 1 - 2 kertaa viikossa, jos jätät ruohon katteeksi. Ruoho ei saa olla liian korkea eikä kosteaa!

- Kun jätät ruohon katteeksi, työnnä ruohonleikkuria hitaasti.
- Huolehdi, että leikkuu-urat limittyvät.
- Jätä nurmikko vähintään 20 mm pituiseksi.



Ohje

Ruohosilpun jättämistä katteeksi ei suositella, jos nurmikko on sammaloitunut tai mätästänyt. Ruohosilppu jää silloin sammalen tai mättäiden päälle eikä kulkeudu maaperään ravinteiksi.

- Käytä sammaleenrepijää ja lannoita nurmikkoa säännöllisesti.

Silppuamistoiminnon aktivoiminen (kuva S T)

VAARA!



Pyörivä terä aiheuttaa tapaturmavaaran.

- Kytke moottori pois päältä. Odota, kunnes terä on pysähtynyt ja irroita verkkopistoke pistorasiasta, ennen kuin säädät konetta.



Ruohonleikkurissa on vaihtokytkin (cut-collect-mulch). Cut-collect tarkoittaa ruohon leikkaamista ja keräämistä talteen. Mulch tarkoittaa ruohon silppuamista nurmikon katteeksi.

Voit valita tällä kytkimellä sen toiminnon, mikä sopii parhaiten nurmikkosi hoitamiseen.

- Nosta ulosheittoläppä **T 1**.
- Ota ruohonkeräyssäkki pois **T 2**.
- Laske ulosheittoläppä takaisin alas **T 3**.
- Käännä kytkin asentoon Mulch **S 2**.

Huomio!

- Älä kiinnitä ruohonkeräyssäkkiä uudelleen. Kouru voi vahingoittua.

Nurmikonhoitovinkkejä (kuva N)

Nurmikossa kasvaa monia ruohokasveja. Kun leikkaat nurmikon usein, vahvistuvat sellaiset kasvit, jotka muodostavat vahvan juuriston. Kun leikkaat nurmikon harvoin, vahvistuvat korkeakasvuiset ruohot ja rikkaruohot (esim. apila ja tuhatkauno). Jotta nurmikko näyttäisi hyvinvoivalta ja kasvaisi tasaisesti eikä raitoja pääsisi muodostumaan, tulisi leikkuu-urien olla aina joitakin senttimetrejä limittyneinä **N**.

- Johda sähköjohto turvallisesta paikasta terassin, kulkuväylän tai jo leikatun nurmikon päältä.
- Normaali ruohon korkeus on noin 40 - 50 mm. Jos ruoho on kasvanut 60 - 70 mm korkeaksi, leikkaa korkeudesta pois noin kolmannes.
- Älä leikkaa nurmikkoa 45 mm lyhyemmäksi. Juuristo saattaa kuivana aikana vahingoittua.
- Leikkaa korkeaksi kasvanut nurmikko vaihteittain normaalikorkeuteen.

Työn lopettaminen (kuva W)

- Kytke ruohonleikkuri pois päältä. Odota, kunnes terä on pysähtynyt. Irrota verkkopistoke pistorasiasta.
- Tyhjennä ruohonkeräyssäkki **W 1**.
- Sijoita ruohonleikkuri turvalliseen säilytyspaikkaan.

Huoltaminen

VAROITUS!



Tapaturmavaara. Esinevahinkojen vaara.

- Huolla ja puhdista laitetta vain, kun moottori on sammutettu ja verkkojohto irrotettu pistorasiasta.
- Älä koske pyörivään terään.
- Huolla, korjauta sekä anna vaihtaa turvallisuuteen liittyvät osat ja liitäntäjohto yms. ammattilaisella tai pienkonehuollossa.

- Älä säilytä ruohonleikkuria kosteassa paikassa.
- Anna ammattilaisen tai pienkonehuollon tarkastaa ruohonleikkuri kesän jälkeen.

Ruohonleikkurin puhdistaminen (kuva W)**VAARA!**

Pyörivä terä aiheuttaa tapaturmavaaran.

- Kytke moottori pois päältä. Odota, kunnes terä on pysähtynyt ja irroita verkkopistoke pistorasiasta, ennen kuin puhdistat konetta.

- Harjaa ruohonleikkuri puhtaaksi joka kerta käytön jälkeen.
- Harjaa ruohonsilpun läppä puhtaaksi säännöllisesti **W 2**.

Huomio!

Älä suihkuta ruohonleikkuria vedellä äläkä painepesurilla.

Ruohonkeräyssäkin puhdistaminen (kuva T V W)**Ohje**

Ruohonkeräyssäkki on parasta puhdistaa heti työskentelyn jälkeen.

- Nosta ulosheittoläppä **T 1**.
- Ota ruohonkeräyssäkki pois **T 2**.
- Laske ulosheittoläppä takaisin alas **T 3**.
- Tyhjennä ruohonkeräyssäkki **W 1**.
- Puhdista sekä säkki että kehikko vedellä tai harjalla.
- Puhdista erityisesti täyttötason ilmaisimen alla oleva alue **V 3**.
- Anna säkin kuivua ennen kuin käytät sitä seuraavan kerran.

Kuljettaminen ja säilyttäminen (kuva X)**VAARA!**

Pyörivä terä aiheuttaa tapaturmavaaran.

- Kytke moottori pois päältä. Odota, kunnes terä on pysähtynyt ja irroita verkkopistoke pistorasiasta, ennen kuin kuljetat konetta tai varastoit sen.

- Ruohonleikkuria ajoneuvossa kuljettaessasi kiinnitä se siten, että se ei pääse tahattomasti siirtymään.
- Ruohonleikkuri mahtuu pienempään tilaan, kun käännät aisan kokoon **X**.
- Sitä varten löysää ylempiä pikakiristinvipuja. **X 1**
Avaa kierretappeja n. 5 mm. Pidä samalla aisan yläosasta tukevasti kiinni. Käsien ja sormien puristumisvaara.
- Käännä aisan yläosa taakse **X 2**.

Huomio!

Liitäntäjohto voi vahingoittua, kun taitat aisan eteen.

- Löysää molemmat alemmat pikakiristinvivut **X 3**.
- Käännä molemmat aisanpuoliskot eteen. Aseta ne etupyörien päälle **X 4**.
- ✓ Nyt voit ongelmitta kuljettaa ruohonleikkuria kädensijasta tai siirtää sen turvalliseen paikkaan säilytettäväksi **X 5** (ks. nuoli).

Talvisäilytys

- Puhdista ruohonleikkuri hyvin kesän jälkeen.
- Anna pienkonehuollon tarkastaa ruohonleikkuri syksyllä.
- Säilytä ruohonleikkuri puhtaassa ja kuivassa paikassa.
- Suojaa ruohonleikkuri talvisäilytyksen ajaksi ruostumista vastaan.

Terän vaihtaminen (kuva V)**VAROITUS!**

Tapaturmavaara.

- Anna pienkonehuollon vaihtaa terä.
- Koneen parissa saa tehdä töitä vain, kun moottori on sammutettuna.
- Irrota verkkopistoke pistorasiasta.
- Käytä suojakäsineitä.

Huomio!

Terän terottaminen saattaa aiheuttaa siihen epäkeskon. Sen tähden anna pienkonehuollon tarkastaa terän pyöriminen epäkeskon varalta.

**Ohje**

*Tarvitset terän vaihtamiseen momenttiavaimen SW13 (M8). Pultin kiristysmomentti: 19 - 21 Nm **V**.*

Vianetsintä

⚠ VAROITUS!



Tapaturmavaara ja esinevahinkojen vaara.

- Jos olet epävarma, toimita ajoleikkuri pienkonehuoltoon.
- Sammuta ruohonleikkuri ja irroita verkkopistoke pistorasiasta aina ennen ruohonleikkurin terän tarkastamista ja huoltoa.

Ongelma	Mahdollinen syy	Toimi näin
Ruohonleikkuri käy epätasaisesti tai tärisee voimakkaasti.	Terä on vaurioitunut. Terä on löystynyt.	Toimita laite pienkonehuoltoon.
	Sähköverkon sulake on lauennut tai on viallinen.	Anna sähköasentajan selvittää ja korjata vika.
Moottori ei käy	Jos sähköjohto vahingoittuu: Varo sähköiskua! Sulake ei aina laukea johdon katketessa tai vahingoituessa. Älä koske johtoon, ennenkuin olet irroittanut pistokkeen pistorasiasta. Korjauta vahingoittunut johto sähköalan ammattilaisella tai pienkonehuollossa. Älä korjaa johtoa eristysnauhalla.	Toimita laite pienkonehuoltoon.
Kone leikkaa tai kerää ruohoa huonosti.	Terä on tylsä. Ruohonkokoja on tukossa. Leikkuukorkeus on säädetty väärin.	Toimita laite pienkonehuoltoon. Toimi luvun Leikkuukorkeuden säätäminen ohjeiden mukaisesti. Toimi luvun Leikkuukorkeuden säätäminen ohjeiden mukaisesti.

Takuu

Takuu on maakohtainen. Takuun myönämme me tai maahantuojia. Korvaamme maksutta takuuehtojen puiteissa materiaali- ja valmistusvirheistä aiheutuneet häiriöt. Käänny takuuasiossa myyjäliikkeen tai lähellä sijaitsevan jälleenmyyjän puoleen.

EY-vaatimustenmukaisuusvakuutus



Löydät laitteeseen liittyvää lisätietoa oheen liitetystä erillisestä EY-vaatimustenmukaisuusvakuutuksesta, joka on tämän käyttöohjeen olennainen osa.

Ympäristöystävällinen hävittäminen

Sähkötyökalut, niiden tarvikkeet ja pakkaukset on kierrätettävä.



Älä hävitä sähkölaitetta sekajätteen mukana. Toimita sähkölaite keräyspisteeseen.

Índice	
Para su seguridad	99
Significado de los símbolos	99
Indicaciones de seguridad.....	100
Uso previsto.....	103
Placa de características	103
Montaje.....	103
Funcionamiento	104
Mantenimiento	107
Subsanación de averías	108
Garantía.....	108
Declaración de conformidad CE.....	108
Eliminación respetuosa con el medio ambiente.....	108

Significado de los símbolos



Antes de la puesta en marcha, lea las instrucciones de funcionamiento.



¡Precaución!
Mantenga siempre a terceras personas lejos de la zona de riesgo.

¡Precaución! Cuchilla de corte afilada
Las cuchillas de corte continúan girando después de haberse desconectado el motor. Antes de realizar trabajos de conservación o en caso de daño en el conductor de conexión, extraer el enchufe de red.





¡Precaución! Cuchilla de corte afilada
Las cuchillas de corte continúan girando después de haberse desconectado el motor. Extraiga el dispositivo de bloqueo antes de los trabajos de reparación en las máquinas alimentadas por batería.



¡Precaución! "Mantenga el cable de conexión lejos de la cuchilla de corte"
- en máquinas alimentadas por la red.

Para su seguridad



Antes del primer uso del aparato, lea estas instrucciones de funcionamiento y, a continuación, proceda. Guarde estas instrucciones de funcionamiento para usos o propietarios posteriores.

- Antes de la primera puesta en marcha, lea obligatoriamente las indicaciones de seguridad. Si se incumplen las instrucciones de funcionamiento y las indicaciones de seguridad pueden producirse daños en el vehículo y riesgos para el usuario y otras personas.
- Todas las personas encargadas con la puesta en marcha, manejo y mantenimiento del vehículo han de tener una cualificación adecuada.

Prohibición de cambios y modificaciones no autorizados

Se prohíbe realizar modificaciones en el vehículo o elaborar con el mismo aparatos adicionales. Tales modificaciones pueden provocar daños personales y funciones erróneas.

- Las reparaciones en el vehículo sólo deben efectuarse por personas encargadas y formadas para ello. En este caso, utilice siempre las piezas de repuesto originales. Ello garantiza que se mantenga la seguridad del vehículo.

Símbolos de información en estas instrucciones

Las señales y los símbolos de estas instrucciones le ayudarán a utilizar rápida y fiablemente las instrucciones y el vehículo.



Indicación
Información sobre el uso más eficaz o práctico del vehículo.

→ **Pasos del procedimiento**
Le pide que inicie el procedimiento.

✓ **Resultado del procedimiento**
Aquí encontrará el resultado de una sucesión de pasos.

[1] **Número de posición**
Los números de posición se marcan en el texto con corchetes [].

A **Identificación de ilustración**
Las ilustraciones se numeran y marcan en el texto con letras.

1 **Número de los pasos del procedimiento**
La secuencia definida de pasos del procedimiento se numera y marca en el texto.

Indicaciones de seguridad

Niveles de peligro de las indicaciones de advertencia

En estas instrucciones de funcionamiento se utilizan los siguientes niveles de peligro para advertir sobre situaciones potencialmente peligrosas:

⚠ ¡PELIGRO!



La situación peligrosa es inminente, y si no se respetan las medidas adecuadas, la misma puede ocasionar lesiones graves o incluso la muerte.

⚠ ¡ADVERTENCIA!



La situación peligrosa puede producirse, y si no se respetan las medidas adecuadas, la misma puede ocasionar lesiones graves o incluso la muerte.

⚠ ¡PRECAUCIÓN!



La situación peligrosa puede producirse, y si no se respetan las medidas adecuadas, la misma puede ocasionar lesiones leves o insignificantes.

¡Atención!

Se puede producir una situación posiblemente peligrosa, y si no se evita, la misma puede provocar daños materiales.

Estructura de las indicaciones de seguridad

⚠ ¡PELIGRO!



Tipo y fuente de riesgo.

- Consecuencias de la inobservancia
- Medida para la protección contra el riesgo

Protección propia y de personas

- Por motivos de seguridad, los niños, jóvenes menores de 16 años y personas que no estén familiarizadas con las instrucciones de uso y la manipulación del cortacésped no deben manejar el mismo. Las disposiciones locales pueden determinar la edad mínima del usuario.
- Las personas que manejen el cortacésped no deben estar bajo la influencia de estupefacientes (p. ej. alcohol, drogas o medicamentos).
- Tenga en cuenta que el operario de máquina o el usuario son responsables de accidentes con otras personas o su propiedad.

- El cortacésped no debería manejarse por personas (incluidos niños) con capacidades físicas, sensoriales o mentales limitadas o falta de experiencia y/o conocimiento, a menos que sean supervisadas por una persona responsable de su seguridad y hayan recibido instrucciones sobre el manejo del cortacésped.
- Las personas menores de 16 años no deben manejar este equipo ni ejecutar trabajos como p. ej. trabajos de mantenimiento, limpieza o ajuste en él (las ordenanzas locales pueden modificar esta edad).
- No ponga en marcha el cortacésped si existen personas (sobre todo niños) o animales en las inmediaciones. Evite también que los niños jueguen con el cortacésped.
- Interrumpa el proceso de corte si observa que existen personas (sobre todo niños) o animales domésticos en las inmediaciones.
- No corte nunca el césped descalzo o con sandalias.
- Conecte el motor solamente si sus pies se encuentran a una distancia segura de la barra de corte.
- Durante los trabajos con o en el cortacésped, utilice siempre calzado resistente y pantalones largos, así como otros equipamientos de protección personal adecuados (gafas de protección, protector de oídos, guantes de trabajo, etc.). El uso de equipamiento de protección personal reduce el riesgo de lesiones. Evite el uso de ropa holgada o ropa con cordones o cinturones colgando.
- Tenga cuidado y no meta las manos en la barra de corte giratoria.

Antes del uso

- Antes de iniciar el trabajo, familiarícese con el cortacésped y sus funciones, así como con sus elementos de control.
- Verifique si todas las tuercas y tornillos se asientan firmemente, para garantizar que el cortacésped se utilice de forma fiable.
- Antes de la puesta en marcha y tras un impacto, verifique si el cortacésped presenta indicios de desgaste o daños. Antes del ajuste y la limpieza del motor, asegúrese de que el mismo esté desconectado y el enchufe de red se haya extraído de la toma de corriente, de forma que se evite un arranque involuntario. Encargue la reparación de daños a una persona cualificada o un taller especializado.

Indicaciones de seguridad

- **No utilice ningún cortacésped con el interruptor defectuoso y que ya no pueda conectarse o desconectarse.** Encargue su reparación a un especialista cualificado o un taller especializado.
 - **Antes de conectar el cortacésped, retire las herramientas de ajuste o la llave inglesa.** Una herramienta o llave colocada en la barra de corte giratoria puede provocar lesiones.
 - **Compruebe si el cable de conexión y el conductor instalado fuera del cortacésped presentan daños y envejecimiento (fragilidad).** Utilice el cable sólo en perfecto estado. Encargue la reparación de cables dañados a un electricista cualificado o un taller especializado.
 - **Nunca utilice un cortacésped sin dispositivos de protección o con dispositivos dañados, como, p. ej., compuerta de eyección o bolsa de recogida de césped, carcasa, etc.** Encargue su reparación o eventual sustitución a un especialista cualificado para ello o a un taller especializado.
 - **Verifique la fragilidad y el firme asiento de la compuerta de eyección.**
 - **Antes del proceso de corte, asegúrese de que el césped esté exento de ramas, piedras, alambres, etc., y tenga en cuenta estos objetos durante el proceso de corte completo.**
 - **Compruebe regularmente la bolsa de recogida de césped en cuanto a desgaste o pérdida de la funcionalidad.**
 - **Compruebe (visualmente) si la barra de corte y su medio de sujeción están desafilados, dañados o deformados.**
- Durante el uso**
- **Evite posturas corporales anormales. Adopte una postura segura y mantenga el equilibrio en todo momento.** No corra nunca, sino avance tranquilamente. Así puede controlar mejor el cortacésped en situaciones inesperadas.
 - **No utilice el cortacésped en zonas potencialmente explosivas, en las que haya líquidos, gases o polvos inflamables.** El cortacésped puede generar chispas que pueden inflamar polvo o vapores.
 - **No incline el cortacésped al arrancar el motor, a menos que el cortacésped tenga que elevarse durante el proceso.** En este caso, inclínelo sólo lo estrictamente necesario y eleve solamente el lado opuesto al usuario.
 - **Mantenga la distancia de seguridad establecida por el larguero del asidero.**
 - **Desconecte el cortacésped en las circunstancias especificadas a continuación y extraiga el enchufe de red. Asegúrese de que todas las piezas móviles se hayan parado por completo:**
 - al dejar el cortacésped.
 - para liberar la barra de corte bloqueada.
 - para verificar, limpiar o trabajar con el cortacésped.
 - si se ha impactado con un cuerpo extraño (compruebe si el cortacésped o la barra de corte han sufrido daños);
 - si el cortacésped vibra intensamente por desequilibrio.
 - si el conductor de conexión se ha dañado durante el uso.
 - **Tenga especial cuidado si corta el césped marcha atrás y acerca el cortacésped hacia sí mismo.**
 - **Desconecte el cortacésped para inclinarlo o transportarlo, p. ej., desde/hacia el césped o para sobrepasar vías.**
 - **No se sitúe delante de la abertura de expulsión de hierba.** En otro caso puede ser alcanzado por la barra de corte o por la hierba expulsada.
 - **Durante las interrupciones de trabajo vigile en todo momento el cortacésped y guárdelo en un lugar seguro.**
 - **Antes de elevar o desplazar el cortacésped, desconecte el motor, extraiga el enchufe de red y espere hasta que la barra de corte se detenga.**
 - **Ajuste la altura de corte sólo con el motor desconectado y la barra de corte parada.**
 - **Antes de retirar la bolsa de recogida de césped apague el motor y espere a que se detenga la barra de corte.** Tras el vaciado de la bolsa de recogida de césped, fíjela con cuidado y asegúrese de que quede bien sujeta en el cortacésped.
 - **No abra nunca la compuerta de eyección mientras el motor siga funcionando.**

Indicaciones de seguridad

- ¡No desplace el cortacésped sobre grava con el motor funcionando. Existe riesgo de golpes por piedras!
- A ser posible, no utilice el cortacésped con hierba mojada.

Corte de hierba en pendientes empinadas

- Procure mantener una posición segura y corte el césped despacio.
- Corte el césped siempre en sentido transversal a la pendiente, y no hacia arriba o hacia abajo.
- ¡Sea especialmente cuidadoso al cambiar de dirección. Existe riesgo de tropiezo!
- No corte el césped en cuevas empinadas.

Después del uso

- Desconecte el cortacésped y déjelo en un lugar seguro.
- Si realizara trabajos de mantenimiento y limpieza en el cortacésped, desconecte el mismo, extraiga el enchufe de red y retire la bolsa de recogida de césped.
- Durante los trabajos de mantenimiento, evite pillarse los dedos entre las cuchillas de corte en movimiento y piezas fijas de la máquina.
- Durante los trabajos de mantenimiento, evite que la cuchilla de corte pueda moverse aunque la fuente de alimentación esté desconectada.
- Asegúrese de que las ranuras de ventilación estén libres de suciedad.
- No guarde el cortacésped al alcance de los niños.
- No realice reparaciones en el cortacésped, sino encárguelas solamente a una persona cualificada o un taller especializado.
- Antes de estacionar la máquina, deje que el motor se enfríe.

Seguridad eléctrica



¡Descarga eléctrica por daños en cables! El fusible no se dispara siempre que el cable se corta o daña.

- No toque el cable antes de extraer el enchufe de red de la toma de corriente.
- Encargue la reparación de cables dañados a un electricista cualificado o un taller especializado. Se prohíbe reparar el cable con cinta aislante.

- Sujete el cable de conexión en la brida antitracción y evite que roce con bordes y objetos puntiagudos o afilados.
- No aplaste el cable por rendijas de puertas o ventanas.
- No retire ni puentee ningún dispositivo de conmutación (p. ej. atar el estribo de seguridad en el larguero del asidero).
- La máquina debería funcionar por medio de un dispositivo diferencial residual (DDR) con una corriente de disparo de 30 mA como máximo.
- Utilice exclusivamente cables de conexión autorizados para uso al aire libre y marcados adecuadamente, p. ej., H07RN – F 3 x 1,5 mm² (máx. 25 m).
- Las piezas de unión de los cables de conexión han de estar protegidas contra salpicaduras de agua y cubiertas de o con goma.

Indicaciones de seguridad generales

- Las piezas de repuesto han de corresponderse con los requisitos establecidos por el fabricante. Por tanto, utilice solamente piezas de repuesto originales de WOLF Garten o piezas de repuesto autorizadas por el fabricante. Durante la sustitución, tenga en cuenta siempre las indicaciones de montaje suministradas y extraiga previamente el enchufe de red.
- Encargue las reparaciones exclusivamente a una persona cualificada o un taller especializado.
- Por motivos de seguridad, sustituya las piezas desgastadas o dañadas.
- Este cortacésped está previsto para el cuidado de superficies de hierba y césped en el ámbito privado. El cortacésped no debe utilizarse para otros fines, pues ello podría originar riegos físicos en el usuario o en otras personas.
- Utilice el cortacésped solamente con luz diurna o buena iluminación artificial. Mantenga la zona de trabajo limpia y con buena iluminación.
- Utilice el cortacésped solamente en condiciones meteorológicas secas. Manténgalo lejos de la lluvia o la humedad. La penetración de agua en el cortacésped aumenta el riesgo de descarga eléctrica.

Uso previsto

El cortacésped está destinado exclusivamente para:

- cortar superficies de césped en jardines domiciliarios y jardines de esparcimiento,
- ser utilizado según las descripciones y indicaciones de seguridad establecidas en estas instrucciones de funcionamiento.

Cualquier otro uso se considera inadecuado. El usuario es responsable de los daños derivados del uso inadecuado.

Placa de características

Ubicación

La placa de características se encuentra en la compuerta de eyección.



Indicación

La identificación tiene el mismo valor que un documento y no debe modificarse ni borrarse.

Estructura

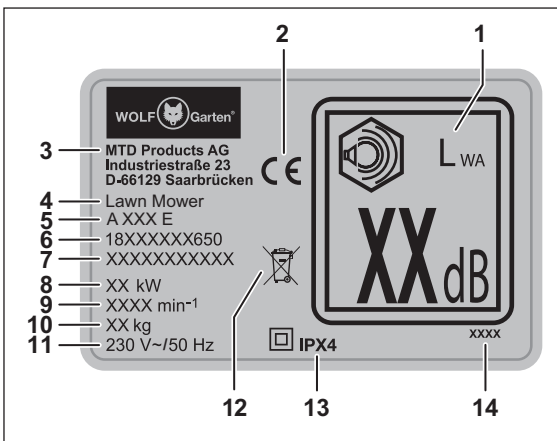

- 1 Potencia acústica garantizada
- 2 Marcado CE
- 3 Fabricante
- 4 Grupo de aparatos
- 5 Nombre del modelo
- 6 Número de modelo
- 7 Número de serie
- 8 Potencia
- 9 Velocidad de motor en min⁻¹
- 10 Peso
- 11 Tensión nominal, tipo de corriente, frecuencia
- 12 Indicación de desecho
- 13 Clase/tipo de protección
- 14 Año de fabricación

Montaje

Fijación del larguero del asidero (fig. A B C D E F G H I U)

¡Atención!

Al doblar o plegar el larguero del asidero se puede dañar el cable. Preste atención para no doblar el cable.

- Introduzca la mano en el asidero encastrado de la compuerta de eyección **B 1** y tire de la compuerta hacia arriba hasta que el gancho de la parte trasera de la carcasa y el gancho de la parte inferior de la compuerta se desenganchen emitiendo un ruido fuerte **B 2**.
- Legen Sie anschließend die Auswurfklappe wieder ab **B 3**.

✓ Durante los trabajos sin bolsa de recogida, el césped se puede expulsar sin problemas por la rendija que queda entre la compuerta deflectora y la carcasa. Encontrará más información en el capítulo «Trabajos sin bolsa de recogida de césped».

- Coloque después los dos soportes del larguero **A e** en las partes inferiores del larguero del asidero **A i**; véase **C 1**.
- Encaje la parte inferior del larguero del asidero con los elementos de fijación del larguero **C 2**. Deslice el larguero del asidero hasta el tope del elemento de fijación del larguero **C 3**.
- Abra ligeramente la parte inferior del larguero del asidero por los extremos e introdúzcala en los tornillos de rosca que se encuentran en el lado izquierdo y derecho de la carcasa **D 1**.
- A continuación, coloque las dos arandelas **A g** en los tornillos roscados **D 2**.
- Introduzca los espárragos roscados **A j** en las palancas de apriete rápido **A d**, hasta que se vea el agujero **E 1**. Sujételo con los dedos pulgar e índice y enrosque la palanca de apriete rápido junto con el espárrago roscado en el sentido de las agujas del reloj **E 2** hasta obtener una distancia de unos 10 mm **E 3**.
- Fije la parte inferior del larguero del asidero plegando hacia arriba la palanca de apriete rápido en dirección al cortacésped **E 4**.
- Fije la parte superior del larguero del asidero **A k**, colocándolo en la parte inferior del larguero de soporte **F 1**. Sujete la parte superior del larguero del asidero con una mano y, con la otra mano por el lado izquierdo, introduzca el tornillo **A h** desde el exterior en el orificio **F 2**.
- Coloque la arandela **A g** desde el otro lado en el tornillo **F 3**.

- Introduzca el espárrago roscado **A j** en la palanca de apriete rápido **A d**, de forma que pueda verse el agujero. Sujételo con los dedos pulgar e índice y enrosque la palanca de apriete rápido junto con el espárrago roscado en sentido de las agujas del reloj hasta obtener una distancia de aprox. 10 mm **F 3/4**.
- Coloque la placa antipandeo **A a** con el tornillo **A h** en el orificio **G 1** a la derecha del larguero del asidero.
- Coloque la arandela **A g** desde el otro lado en el tornillo **G 3**.
- Introduzca el espárrago roscado **A j** en la palanca de apriete rápido **A d**, de forma que pueda verse el agujero **G 2**. Sujételo con los dedos pulgar e índice y enrosque la palanca de apriete rápido junto con el espárrago roscado en sentido de las agujas del reloj **G 3** hasta obtener una distancia de ~10 mm **G 4**.
- Sujete la parte superior del larguero, plegando hacia abajo la palanca de apriete rápido izquierda y derecha **G 5**.



Indicación

Puede ajustar el larguero del asidero en función de la altura en tres posiciones de trabajo **U I/II/III**; para ello, suelte las dos palancas de apriete rápido inferiores **U 1** y modifique la inclinación del larguero del asidero montado hasta lograr la altura deseada **U 2**. Una vez ajustada la altura deseada del larguero del asidero, vuelva a plegar hacia arriba las palancas de apriete rápido inferiores **U 3**.

- Para sujetar el cable de red al cortacésped, insértelo por entre la placa antipandeo y fíjelo colocando un sujetacables **A e** en el lugar indicado **H** (véase flecha).



Indicación

Preste atención para no doblar el cable.

- Coja la brida antitracción **A b** y cuélguela por el orificio grande en la guía de cable WOLF-Garten Flick-Flack® **A c / I 1**.
- Por último, inserte la guía de cable WOLF-Garten Flick-Flack® en los dos ojales interiores del lado izquierdo y derecho de la parte superior del larguero del asidero **I 2**.



Indicación

Puede plegar el larguero del asidero para un transporte fácil y para el almacenamiento. Encontrará más información en el capítulo «Transporte y almacenamiento».

Montaje de la bolsa de recogida de césped (fig. **J K L**)

- Con una mano sujete la varilla por el mango **J 1** y con la otra mano deslice la bolsa de recogida por el extremo largo de la varilla **J 2**. Pase el perfil de la bolsa de recogida por debajo de la varilla y pliéguelo hacia arriba sobre la varilla por debajo del mango **J 3**.

- A continuación, fije los perfiles laterales de la bolsa de recogida en la varilla, véase **K 1 - 3**.
- Dé la vuelta a la bolsa de recogida de césped y fije los perfiles inferiores, véase **L 1 - 2**.

Funcionamiento

Elementos de control (fig. **Z**)

- 1 Asidero
- 2 Estribo de seguridad
- 3 Guía de cable Wolf-Garten Flick-Flack®
- 4 Bolsa de recogida de césped
- 5 Indicador de nivel
- 6 Compuerta de eyección
- 7 Ajuste de altura del asidero
- 8 Ajuste de altura de corte
- 9 Enchufe para cable eléctrico
- 10 Interruptor de encendido/apagado (bloqueo de conexión)
- 11 Brida antitracción para cable
- 12 Placa antipandeo
- 13 Indicador de altura de corte
- 14 Conmutador (corte-recogida/mantillo)
- 15 Barra de corte

Horarios de funcionamiento

- Respete las prescripciones regionales.
- Consulte los horarios de funcionamiento a su autoridad reguladora local.

Brida antitracción (fig. **M N**)

- Coloque el cable en la brida antitracción según **M 1**. La forma en la que se fija el cable depende del diámetro.



Indicación

La guía de cable WOLF-Garten Flick-Flack® mantiene el cable alejado de la unidad de corte **M 2+ N**.

Instalación de la bolsa de recogida de césped (fig. **O**)

⚠ ¡PELIGRO!



Riesgo de lesiones por barra de corte giratoria.

- Desconecte el motor. Espere hasta que la barra de corte esté parada y extraiga el enchufe de red antes de realizar ajustes en el aparato.

- Eleve la compuerta de eyección **O 1**.
- Sujete la bolsa de recogida de césped por el mango e inclínala ligeramente de manera que pueda colocar los ganchos de la bolsa de recogida de césped en las muescas de la parte trasera del cortacésped **O 2**.

- Enganche la bolsa de recogida de césped en el cortacésped **Q 2**.
- Pliegue la compuerta de eyección hacia abajo **Q 3**.

Ajuste de la altura de corte (fig. **P**)

¡PELIGRO!



Riesgo de lesiones por barra de corte giratoria.

- Desconecte el motor. Espere hasta que la barra de corte esté parada y extraiga el enchufe de red antes de realizar ajustes en el aparato.

- Tire ligeramente hacia afuera de la palanca **P 1**.
- Ajuste la altura de corte deseada **P 2**.
- Vuelva a soltar la palanca **P 3**.



Indicación (altura de corte – estado del césped)

*A ser posible, corte la hierba seca para proteger la capa de césped.
Ajuste una altura de corte de 45 mm.
En caso de césped húmedo y largo, corte a una altura superior.*

Conexión a la toma de corriente (230 voltios, 50 Hz)

¡Atención!

Conecte el cortacésped únicamente a una toma de corriente que esté protegida con un fusible de 16 amperios (o un disyuntor de tipo B).

Indicaciones importantes sobre el dispositivo diferencial residual

Estos dispositivos de protección le protegen contra lesiones graves por contacto con conductores dañados, fallos de aislamiento, y en determinados casos, daños de cables bajo tensión.

- Conecte el cortacésped solamente en una toma de corriente que esté protegida con un dispositivo diferencial residual (DDR) con corriente de fallo no superior a 30 mA.
 - Para instalaciones antiguas existen juegos de modificación técnica. Consulte con un electricista cualificado.

Encendido/apagado del cortacésped (fig. **Q R**)

¡PRECAUCIÓN!



Riesgo de lesiones por barra de corte giratoria.

- No conecte el cortacésped si se encuentra delante de la abertura de expulsión de hierba.
- Conecte el cortacésped sobre una superficie plana.

¡Atención!

- No encienda el cortacésped con hierba alta, en caso necesario, levántelo como se muestra en **Q**.

Encendido del motor (fig. **R**)

- Mantenga pulsado el botón **R 1**.
- Tire el estribo de seguridad **R 2**.
- Suelte el botón **R 1**.

Apagado del motor (fig. **R**)

- Suelte el estribo de seguridad **R 3**.

Activación de la función de corte/recogida (fig. **Q S T**)

¡PELIGRO!



Riesgo de lesiones por barra de corte giratoria.

- Los ajustes del cortacésped solo se deben realizar con el motor apagado y la barra de corte parada.



El cortacésped está equipado con un conmutador (cut-collect-mulch). «Cut-collect» corresponde a la función de corte/recogida y «mulch» a la función de mantillo.

Con este conmutador puede ajustar las funciones de corte/recogida o de mantillo en el cortacésped para el cuidado de su jardín.

- Eleve la compuerta de eyección **T 1**.
- Retire la bolsa de recogida de césped **T 2**.
- Vuelva a soltar la compuerta de eyección **T 3**.
- Gire el conmutador a la posición «cut-collect» **S 1**.
- Eleve la compuerta de eyección **Q 1**.
- Enganche la bolsa de recogida de césped **Q 2**.
- Baje la compuerta de eyección **Q 3**.

Extracción y vaciado de la bolsa de recogida de césped (fig. **T V W**)

Cuando quedan recortes en el suelo o en el indicador de nivel aparece el rótulo amarillo STOP **V 2**, la bolsa de recogida de césped está llena y debe vaciarla de inmediato **W 1**.

¡PELIGRO!



Riesgo de lesiones por barra de corte giratoria.

- Desconecte el motor. Espere hasta que la barra de corte esté parada y extraiga el enchufe de red antes de realizar ajustes en el aparato.

- Desconecte el motor y extraiga el enchufe de red.
- Eleve la compuerta de eyección **T 1**.
- Retire la bolsa de recogida de césped **T 2**.
- Baje la compuerta de eyección **T 3**.

- Vacíe la bolsa de recogida de césped **W 1**.
- Antes de empezar, elimine cualquier posible obstrucción de la zona de corte **W 2**.

Indicaciones sobre el indicador de nivel (fig. **V W**)

- La posición de la trampilla del indicador de nivel indica el nivel de llenado de la bolsa de recogida de césped.
 - Si la bolsa de recogida de césped está vacía, la trampilla del indicador de nivel está hacia arriba **V 1**.
 - Si la bolsa de recogida de césped está llena, la trampilla del indicador de nivel está hacia abajo y aparece el rótulo amarillo STOP **V 2**.
- La bolsa de recogida de césped se debe vaciar de inmediato **W 1**.
- Para garantizar un buen funcionamiento del indicador de nivel, limpie regularmente la superficie debajo del indicador de nivel por el interior de la bolsa de recogida de césped con una escobilla **V 3**.

Trabajos sin bolsa de recogida de césped

- Si retira la bolsa de recogida de césped, pliegue la compuerta de eyección hacia abajo.
- En los trabajos sin bolsa de recogida de césped, los recortes se expulsan directamente hacia abajo.

Mantillo (fig. **S**)

Con la función de mantillo, el césped se corta varias veces mediante un sistema de corte especial y se vuelve a depositar en el suelo. De esta manera, no se generan desechos de césped. Además, el mantillo protege al césped de la desecación. El césped de mantillo contiene muchos nutrientes. Para obtener un resultado óptimo, siempre se debe dejar el césped corto. Encontrará más información en el capítulo «Consejos sobre el cuidado del césped».



Indicación

Recomendamos que en función del crecimiento del césped se cubra con mantillo 1 – 2 veces a la semana. Para ello, el césped no debe estar ni demasiado largo ni demasiado húmedo.

- Durante la función de mantillo, deslice el cortacésped lentamente.
- Preste atención a no solapar las franjas de corte.
- No corte más de 20 mm de césped.



Indicación

En caso de infestación de musgo o enredo del césped, no se recomienda el mantillo, porque los recortes podrían depositarse en la zona de musgo o enredo y no llegarían al suelo.

- Escarifique y abone el césped con regularidad.

Activación de la función de mantillo (fig. **S T**)

⚠ ¡PELIGRO!



Riesgo de lesiones por barra de corte giratoria.

- Desconecte el motor. Espere hasta que la barra de corte esté parada y extraiga el enchufe de red antes de realizar ajustes en el aparato.



El cortacésped está equipado con un conmutador (cut-collect-mulch). «Cut-collect» corresponde a la función de corte/recogida y «mulch» a la función de mantillo.

Con este conmutador puede ajustar las funciones de corte/recogida o de mantillo en el cortacésped para el cuidado de su jardín.

- Eleve la compuerta de eyección **T 1**.
- Retire la bolsa de recogida de césped **T 2**.
- Vuelva a soltar la compuerta de eyección **T 3**.
- Gire el conmutador a la posición «mulch» **S 2**.

¡Atención!

- No vuelva a enganchar la bolsa de recogida de césped, puesto que se puede dañar el vertedor.

Recomendaciones para el cuidado de césped (fig. **N**)

El césped se compone de diferentes tipos de hierba. Si corta césped con frecuencia, se produce un crecimiento más fuerte de hierba que enraíza con fuerza y forma una capa de césped compacta. Si lo corta de forma poco frecuente, crecen hierbas altas reforzadas y otras hierbas silvestres (p. ej., tréboles o margaritas).

Para que su césped pueda crecer sano y homogéneo, y no se formen marcas, las vías de corte han de solaparse siempre unos centímetros **N**.

- Coloque el cable siempre de forma segura sobre una terraza, vía o césped ya cortado.
- La altura normal del césped asciende a aproximadamente 40–50 mm. Tan pronto como el césped alcance una altura de 60–70 mm, corte aproximadamente un tercio de la altura total.
- No corte el césped con una altura inferior a 45 mm, pues en otro caso, la capa del césped puede sufrir daños por sequedad.
- Corte la hierba alta por etapas a una altura normal.

Tras finalizar los trabajos (fig. **W**)

- Desconecte el cortacésped, espere hasta que la barra de corte se detenga y extraiga el enchufe de red.
- Vacíe la bolsa de recogida de césped **W 1**.
- Deje el cortacésped en un lugar seguro.

Mantenimiento

¡ADVERTENCIA!



- Riesgo de lesiones o daños materiales.
- Realice los trabajos de mantenimiento y limpieza en el aparato sólo con el motor parado y el enchufe de red extraído.
 - No meta las manos en la barra de corte giratoria.
 - Encargue los trabajos de reparación y mantenimiento, así como la sustitución de elementos de seguridad, cables, etc., a una persona cualificada o un taller especializado.

- ➔ No deje el cortacésped en zonas húmedas.
- ➔ Al final de la temporada, encargue la verificación del cortacésped a una persona cualificada o un taller especializado.

Limpieza del cortacésped (fig. W)

¡PELIGRO!



- Riesgo de lesiones por barra de corte giratoria.
- Desconecte el motor. Espere hasta que la barra de corte se haya parado y extraiga el enchufe de red antes de limpiar el aparato.

- ➔ Tras cada proceso de corte, limpie el cortacésped con una escobilla de mano.
- ➔ Limpie en intervalos regulares la tapa deflectora con una escobilla **W 2**.

¡Atención!

No rocíe el cortacésped en ningún caso con agua con un limpiador de alta presión.

Limpieza de la bolsa de recogida de césped (fig. T V W)



Indicación

Limpie preferiblemente la bolsa de recogida de césped justo después del proceso de corte.

- ➔ Eleve la compuerta de eyección **T 1**.
- ➔ Retire la bolsa de recogida de césped **T 2**.
- ➔ Vuelva a soltar la compuerta de eyección **T 3**.
- ➔ Vacíe la bolsa de recogida de césped **W 1**.
- ➔ Limpie con agua y una escobilla la bolsa de recogida junto con la varilla.
- ➔ Limpie especialmente la superficie debajo del indicador de nivel **V 3**.
- ➔ Deje que la bolsa de recogida se seque antes del siguiente uso.

Transporte y almacenamiento (fig. X)

¡PELIGRO!



- Riesgo de lesiones por barra de corte giratoria.
- Desconecte el motor. Espere hasta que la barra de corte se haya parado y extraiga el enchufe de red antes de transportar o guardar el aparato.

- ➔ Proteja el cortacésped adecuadamente contra movimiento involuntario si lo transporta en un vehículo.
- ➔ Para guardar el cortacésped fácilmente, puede plegar el larguero del asidero **X**.
- ➔ Para ello, suelte las dos palancas de apriete rápido superiores junto con los espárragos roscados **X 1** y desenrósquelas unos 5 mm. Sujete bien la parte superior del larguero del asidero de manera que no pueda pillarse la mano ni los dedos.
- ➔ Pliegue la parte superior del larguero del asidero hacia atrás **X 2**.

¡Atención!

Al plegar hacia delante el larguero del asidero, se puede dañar el cable.

- ➔ Suelte las dos palancas de apriete rápido inferiores **X 3**.
- ➔ Pliegue hacia delante los dos largueros del asidero y deposítelos sobre las ruedas delanteras del cortacésped **X 4**.
- ✓ De esta manera, podrá transportar sin problemas el cortacésped por su propio mango o llevarlo a un lugar seguro para su almacenamiento **X 5** (véase flecha).

Almacenamiento durante el invierno

- ➔ Tras cada temporada de corte, realice una limpieza exhaustiva de su cortacésped.
- ➔ Encargue la comprobación del cortacésped a un taller especializado en otoño.
- ➔ Guarde el cortacésped en un lugar limpio y seco.
- ➔ Durante el invierno, proteja el cortacésped contra corrosión en caso de almacenamiento prolongado.

Cambio de la barra de corte (fig. M)

¡ADVERTENCIA!



- Riesgo de lesiones.
- Encargue la sustitución de la barra de corte a un taller especializado.
 - Los trabajos en el aparato sólo deben realizarse con el motor parado.
 - Extraiga el enchufe de alimentación de red.
 - Use guantes de protección adecuados.

¡Atención!

Al reafilar la barra de corte puede producirse un desequilibrio. Por tanto, encargue una comprobación de desequilibrio a un taller especializado.

**Indicación**

Para poder cambiar la barra de corte, se necesita una llave dinamométrica con SW13 (M8). Par de apriete de los tornillos: 19–21 Nm **Y**.

Subsanación de averías**⚠ ¡ADVERTENCIA!**

Riesgo de lesiones o daños materiales

- En caso de duda, acuda siempre a un taller especializado.
- Antes de realizar cualquier comprobación o trabajo en la barra de corte, desconecte el cortacésped y extraiga el enchufe de red.

Problema	Causa posible	Solución
Funcionamiento irregular, fuerte vibración del cortacésped.	La barra de corte está defectuosa. La barra de corte se ha soltado de la sujeción.	Acuda a un taller especializado.
El motor no funciona	El fusible de la conexión de red principal se ha disparado/está defectuoso.	Permita que un electricista cualificado lo repare.
	Mundo de proceder en caso de daño de cable: ¡Riesgo de descarga eléctrica! El fusible no siempre se dispara si el cable se corta o daña. No toque el cable antes de extraer el enchufe de red de la toma de corriente. Encargue la reparación de cables dañados a un electricista cualificado o un taller especializado. Se prohíbe reparar el cable con cinta aislante.	Acuda a un taller especializado.
Malos resultados de corte/recogida.	La barra de corte está desafilada.	Acuda a un taller especializado.
	La bolsa de recogida de hierba está atascada. La altura de corte no se ha adaptado.	Siga las indicaciones del capítulo "Ajuste de la altura de corte". Siga las indicaciones del capítulo "Ajuste de la altura de corte".

Garantía

En cada país se aplican las disposiciones de garantía editadas por nuestra compañía y el importador. Subsanamos las averías de su vehículo gratuitamente en el marco de la garantía, siempre que la causa se deba a fallos de material o fabricación. En caso de garantía, contacte con su vendedor o con la sucursal más próxima.

Eliminación respetuosa con el medio ambiente

Las herramientas eléctricas, los accesorios y embalajes han de llevarse a un centro de reciclaje respetuoso con el medio ambiente.



No tire los aparatos eléctricos y electrónicos usados a la basura doméstica. Lívela a un centro de eliminación de residuos adecuado.

Declaración de conformidad CE

Puede encontrar otros datos del aparato en la declaración de conformidad CE que se adjunta por separado y que forma parte de estas instrucciones de funcionamiento.

Conteúdo	
Para sua segurança	109
Significado dos símbolos	109
Instruções de segurança	110
Utilização correta	113
Placa de características	113
Montagem	113
Operação	114
Manutenção	117
Eliminação de anomalias	118
Garantia	118
Declaração CE de Conformidade	118
Eliminação ecológica	118

Significado dos símbolos



Leia o manual de instruções antes da colocação em funcionamento!



Cuidado!
Manter terceiros afastados da zona de perigo.



Cuidado! Lâminas de corte afiadas
As lâminas de corte continuam a rodar após o motor ser desligado. Retirar a ficha da rede antes de efetuar trabalhos de manutenção ou em caso de danificação do cabo de ligação.



Cuidado! Lâminas de corte afiadas
As lâminas de corte continuam a rodar após o motor ser desligado. Retirar o dispositivo de bloqueio antes de executar trabalhos de manutenção nas máquinas acionadas a bateria.



Cuidado! «Manter o cabo de ligação afastado da lâmina de corte»
- nas máquinas acionadas a eletricidade.

Para sua segurança



Antes da primeira utilização do seu aparelho, leia este manual de instruções e proceda em conformidade. Guarde o presente manual de instruções para utilização posterior ou para o proprietário seguinte.

- Antes da primeira colocação em funcionamento é indispensável ler as instruções de segurança! O não cumprimento do manual de instruções e das instruções de segurança pode provocar danos no aparelho e perigos tanto para o utilizador como para terceiros.
- Todas as pessoas encarregues da colocação em funcionamento, operação e manutenção do aparelho devem ser devidamente qualificadas.

Proibição da realização de modificações e transformações arbitrárias

É proibido realizar modificações no aparelho ou usá-lo para fabricar aparelhos adicionais. Estas alterações podem causar danos a pessoas ou falhas no funcionamento.

- Apenas pessoal com a devida formação e especializado está autorizado a efetuar reparações

no aparelho. Para tal, use sempre peças de reposição originais. Deste modo, garante-se que a segurança do aparelho é preservada.

Símbolos informativos do presente manual

Os sinais e símbolos do presente manual deverão auxiliá-lo a utilizar o manual e o aparelho de forma rápida e segura.



Nota
Informações sobre a utilização mais eficiente e prática do aparelho.

- **Ação a executar**
Requer a sua atuação.

- ✓ **Resultado da ação**
Aqui encontra-se o resultado de uma sequência de ações a executar.

- [1] **Número de posição**
Os números de posição estão assinalados com parêntesis retos no texto [].

Para sua segurança

A Identificação de ilustrações

As ilustrações estão numeradas por letras e assinaladas no texto.

1 Número da ação

A sequência definida de ações a executar está numerada e assinalada no texto.

Instruções de segurança

Níveis de perigo das advertências

No presente manual de instruções são utilizados os seguintes níveis de perigo para assinalar potenciais situações de perigo:

⚠ PERIGO!



Situação de perigo eminente que, caso as medidas não sejam cumpridas, resultará em ferimentos graves ou até mesmo na morte.

⚠ AVISO !



Situação potencialmente perigosa que, caso as medidas não sejam cumpridas, resultará em lesões graves ou até mesmo na morte.

⚠ CUIDADO !



Situação potencialmente perigosa que, caso as medidas não sejam cumpridas, resultará em ferimentos ligeiros ou moderados.

Atenção !

Situação potencialmente prejudicial que, caso não seja evitada, resultará em danos materiais.

Estrutura das instruções de segurança

⚠ PERIGO!



Tipo e fonte de perigo!

⇒ Consequências em caso de incumprimento

➤ Medida para evitar o perigo

Segurança de pessoas

➤ Por razões de segurança, não é permitida a operação da cortadora de relva por crianças, jovens com idade inferior a 16 anos e pessoas não familiarizadas com o manual de instruções e utilização da cortadora de relva. As determinações locais podem estipular a idade mínima do utilizador.

- As pessoas que operam a cortadora de relva não podem estar sob efeito de estupefacientes (p. ex., álcool, drogas ou medicamentos).
- Tenha em consideração que o operador da máquina ou o utilizador é responsável por acidentes com terceiros ou suas propriedades.
- A cortadora de relva não deve ser operada por pessoas (incluindo crianças) com capacidades físicas, sensoriais ou psíquicas limitadas ou com falta de experiência e/ou conhecimento, a menos que sejam supervisionadas por uma pessoa responsável pela sua segurança e tenham recebido instruções sobre a utilização da cortadora de relva.
- A menores de 16 anos está interdita a utilização do aparelho, assim como a execução de qualquer outro tipo de trabalhos no mesmo, p. ex., proceder à manutenção, limpar, regular – disposições locais podem determinar a idade mínima do utilizador.
- Não coloque a cortadora de relva em funcionamento em presença de pessoas (especialmente crianças) ou animais nas proximidades imediatas. Certifique-se que as crianças não podem brincar com a cortadora de relva.
- Suspenda o processo de corte se constatar que se encontram pessoas (especialmente crianças) ou animais domésticos nas proximidades.
- Nunca corte a relva com os pés descalços ou sandálias.
- Ligue o motor somente com os seus pés a uma distância segura do porta-lâmina.
- Nos trabalhos com ou na cortadora de relva, use sempre calçado robusto, calças compridas e equipamento de proteção pessoal apropriado (óculos de proteção, proteção auditiva, luvas de trabalho, etc.). O uso de equipamento pessoal de proteção reduz o risco de ferimentos. Evite o uso de vestuário solto ou vestuário com fios ou cintos pendurados
- Seja cuidadoso e não toque no porta-lâmina em rotação.

Instruções de segurança

Antes da utilização

- **Antes de iniciar o trabalho com a cortadora de relva, familiarize-se com a mesma, suas funções bem como os seus elementos de comando.**
- **Verifique o assento fixo de todas as porcas e parafusos para garantir que a cortadora de relva irá ser operada com segurança.**
- **Antes de colocar a cortadora de relva em funcionamento e depois de um impacto, verifique a nível de sinais de desgaste ou danos.** Antes de proceder a trabalhos de ajuste ou limpeza, certifique-se que o motor está desligado e a ficha está retirada da tomada de maneira a evitar um arranque inadvertido. Providencie a reparação de danos por um técnico qualificado ou uma oficina especializada.
- **Não utilize uma cortadora de relva cujo interruptor esteja defeituoso e que não permite ligar ou desligar.** Providencie a sua reparação por um técnico qualificado ou uma oficina especializada.
- **Antes de ligar a cortadora de relva, remova ferramentas de ajuste ou chaves de fendas.** A presença de uma ferramenta ou chave no porta-lâmina em rotação pode causar ferimentos.
- **Verifique se o cabo de ligação e o cabo instalado no exterior da cortadora de relva apresentam danificação ou envelhecimento (quebradiços).** Utilize o cabo apenas se este se encontrar em perfeitas condições. Providencie a reparação de cabos danificados por um electricista qualificado ou uma oficina especializada.
- **Nunca utilize uma cortadora de relva com dispositivos de segurança danificados ou em falta, como, p. ex., aba de expulsão e/ou saco coletor de relva, cárter, etc.** Providencie a sua reparação ou eventual substituição por um técnico qualificado ou uma oficina especializada.
- **Verifique a aba de expulsão a nível de rutura e assento fixo.**
- **Antes do processo de corte, certifique que a relva está livre de ramos, pedras, arames, etc., e tenha este facto em consideração ao longo de todo o processo de corte.**
- **Verifique regularmente o saco coletor de relva a nível de desgaste ou perda de capacidade operacional.**
- **Verifique (verificação visual) se o porta-lâmina e os respetivos elementos de fixação se encontram com desgaste, danificados ou deformados.**

Durante a utilização

- **Evite uma postura anormal do corpo. Adote uma posição firme e mantenha sempre o equilíbrio.** Não ande rapidamente, movimente-se suavemente para a frente. Desta maneira pode controlar melhor a cortadora de relva em situações inesperadas.
- **Não trabalhe com a cortadora de relva em ambientes potencialmente explosivos, onde se encontram líquidos, gases ou poeiras inflamáveis.** A cortadora de relva pode gerar faíscas que podem inflamar a poeira ou os vapores.
- **Ao ligar ou arrancar o motor, não incline a cortadora de relva, a menos que a cortadora de relva tenha de ser levantada para o processo.** Neste caso, incline-a somente o estritamente necessário e eleve somente o lado afastado do utilizador.
- **Respeite a distância de segurança indicada pelo guiador.**
- **Perante as condições que se seguem, desligue a cortadora de relva e retire a ficha da tomada. Certifique-se que todas as peças móveis estão completamente imobilizadas:**
 - ao abandonar a cortadora de relva;
 - para libertar o porta-lâmina bloqueado;
 - para verificar, limpar ou trabalhar na cortadora de relva;
 - se ocorreu um embate com um corpo estranho (certifique se a cortadora de relva ou o porta-lâmina foram danificados);
 - se a cortadora de relva vibra fortemente devido a desalinhamento;
 - se o cabo de ligação for danificado durante a utilização.
- **Seja extremamente cuidadoso quando corta a relva em marcha atrás e quando movimentar a cortadora de relva na sua direção.**
- **Desligue a cortadora de relva quando tiver de a inclinar ou transportar, p. ex. de/para a relva ou sobre caminhos.**
- **Não se posicione em frente da abertura para expulsão de relva.** Caso contrário, poderá ser captado pelo porta-lâmina ou atingido pela relva projetada.
- **Se interromper o trabalho, nunca deixe a cortadora de relva sem supervisão e guarde-a num local seguro.**
- **Antes de levantar ou transportar a cortadora de relva, desligue o motor, retire a ficha da tomada e aguarde até que o porta-lâmina esteja imobilizado.**

Instruções de segurança

- **Ajuste a altura de corte apenas com o motor desligado e o porta-lâmina imobilizado.**
- **Antes de retirar o saco coletor de relva, desligue o motor e aguarde até que o porta-lâmina esteja imobilizado.** Após o saco coletor de relva ter sido esvaziado, fixe-o cuidadosamente e certifique-se de que o saco coletor de relva está fixo de forma segura na cortadora de relva.
- **Nunca abra a aba de expulsão com o motor em funcionamento.**
- **Não conduza sobre grilha com o motor em funcionamento. Existe perigo de projeção de pedras!**
- **Se possível, não corte a relva molhada.**

Cortar a relva em terrenos inclinados

- **Adote uma posição segura e corte a relva lentamente.**
- **Corte a relva sempre na transversal à inclinação e não para cima e para baixo.**
- **Seja particularmente cuidadoso quando mudar de direção. Existe perigo de tropeçar!**
- **Não corte a relva em declives pronunciados.**

Após a utilização

- **Desligue a cortadora de relva e guarde-a num local seguro.**
- **Para executar trabalhos de manutenção e limpeza na cortadora de relva, desligue a cortadora de relva, retire a ficha da tomada e retire o saco coletor de relva.**
- **Durante os trabalhos de manutenção, preste atenção para que nenhum dos dedos possa ficar preso entre as lâminas de corte móveis e peças fixas da máquina.**
- **Durante os trabalhos de manutenção, tenha em consideração que mesmo quando a fonte de tensão está desligada, as lâminas de corte podem-se mover.**
- **Certifique-se de que as aberturas de ventilação estão isentas de sujidade.**
- **Armazene a cortadora de relva fora do alcance de crianças.**
- **Nunca execute qualquer reparação na cortadora de relva, recorra exclusivamente a um técnico qualificado ou oficina especializada para esse efeito.**
- **Deixe o motor arrefecer antes de guardar a máquina.**

Segurança elétrica



Choque elétrico devido a cabo danificado!

O fusível nem sempre dispara quando o cabo é cortado ou danificado.

- **Não toque no cabo antes de a ficha ter sido retirada da tomada.**
- **Providencie a reparação de cabos danificados por um electricista qualificado ou uma oficina especializada. É proibido reparar o cabo com fita isolante.**
- **Fixe o cabo de ligação ao fixador de cabo e evite o atrito com arestas ou objetos pontiagudos ou afiados.**
- **Nunca entale o cabo em frinchas de portas ou janelas.**
- **Nunca remova ou efetue ponte nos dispositivos de comutação (p. ex. ligação do aro de segurança ao guiador).**
- **A máquina deve ser operada mediante um dispositivo de proteção diferencial residual (RCD) com uma corrente de ativação não superior a 30 mA.**
- **Ao ar livre utilize unicamente cabos de ligação devidamente homologados e marcados, p. ex. H07RN – F 3 x 1,5 mm² (máx. 25 m).**
- **As peças de ligação dos cabos têm de estar protegidas contra salpicos de água e ser em borracha ou revestidas a borracha.**

Instruções gerais de segurança

- **As peças de reposição têm de corresponder às exigências prescritas pelo fabricante.** Por este motivo, utilize somente peças de reposição originais da WOLF-Garten ou peças de reposição aprovadas pelo fabricante. Ao substituir, observe sempre as instruções de montagem fornecidas e retire primeiro a ficha da tomada.
- **As reparações só podem ser executadas exclusivamente por um técnico qualificado ou uma oficina especializada.**
- **Por razões de segurança, providencie a substituição de peças desgastadas ou danificadas.**
- **Esta cortadora de relva foi concebida para o cuidado de superfícies relvadas no domínio privado.** Dado constituir perigo para a integridade física do utilizador ou de outras pessoas, não é permitida a utilização da cortadora de relva para outras finalidades.

Instruções de segurança

- **Utilize a cortadora de relva somente à luz do dia ou sob boa iluminação artificial.** Mantenha a sua área de trabalho limpa e bem iluminada.
- **Utilize a cortadora de relva apenas em tempo seco.** Não o exponha à chuva ou humidade. A infiltração de água na cortadora de relva aumenta o risco de um choque elétrico.

Utilização correta

A cortadora de relva destina-se exclusivamente - para cortar relva de superfícies relvadas de residências e jardins.

- para utilização de acordo com as descrições e indicações de segurança, referidas no presente manual de instruções

Qualquer utilização diferente é considerada incorreta. A responsabilidade por danos causados pela utilização incorreta é do utilizador.

Placa de características

Localização

A placa de características encontra-se na aba de expulsão.



Nota

A identificação tem valor de um documento e não pode ser modificada ou tornada irreconhecível.

Estrutura

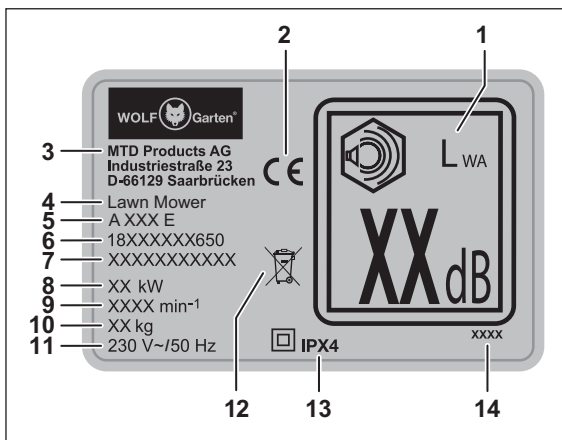

- 1 Potência sonora garantida
- 2 Marcação CE
- 3 Fabricante
- 4 Grupo do aparelho
- 5 Nome do modelo
- 6 Número do modelo
- 7 Número de série
- 8 Potência
- 9 Rotação do motor em rpm
- 10 Peso
- 11 Tensão nominal, tipo de corrente, frequência
- 12 Indicação sobre reciclagem
- 13 Classe de proteção/Grau de proteção
- 14 Ano de fabrico

Montagem

Fixar o guiador

(fig. **A B C D E F G H I U**)

Atenção !

O cabo pode ser danificado quando o guiador é dobrado ou desdobrado. Certifique que o cabo não dobra.

- ➔ Segure na pega da aba de expulsão **B 1** e desloque a aba de expulsão para cima até que o gancho situado na parte traseira do cárter e o gancho situado na parte inferior da aba de expulsão desencaixem emitindo um clique sonoro **B 2**.
- ➔ Volte a baixar a aba de expulsão **B 3**.
- ✓ Ao trabalhar sem o saco coletor de relva, a erva pode ser facilmente ejetada através do espaço criado entre a aba de expulsão e o cárter. Para mais informações, consulte o capítulo «Trabalhar sem o saco coletor de relva».
- ➔ Agora, fixe os dois suportes da haste **A** e na parte inferior do guiador **A l**; ver **C 1**.
- ➔ Coloque a parte inferior do guiador no suporte da haste, encaixando-a **C 2**. Desloque o guiador até à extremidade do suporte da haste **C 3**.
- ➔ Afaste ligeiramente as extremidades da peça inferior do guiador inserindo-as nos parafusos roscados situados no lado esquerdo e direito do cárter **D 1**.
- ➔ Em seguida, coloque ambas as arruelas **A g** nos parafusos roscados **D 2**.
- ➔ Introduza os pinos roscados **A j** nas alavancas de fecho rápido **A d**, até o orifício ser visível **E 1**. Segure firmemente com o polegar e o indicador e aperte as alavancas de fecho rápido com os pinos roscados no sentido dos ponteiros do relógio **E 2** até obter uma distância de aprox. 10 mm em **E 3**.
- ➔ Fixe a parte inferior do guiador, virando a alavanca de fecho rápido para cima na direção da cortadora de relva **E 4**.
- ➔ Fixe a parte superior do guiador **A k**, colocando-a na parte inferior da haste de suporte **F 1**. Segure a parte superior do guiador firmemente com uma mão e, com a outra mão, insira do lado esquerdo do guiador os parafusos **A h** no orifício **F 2**.

- Coloque a haste roscada **A 9** do outro lado, nos parafusos **F 3**.
- Introduza o pino roscado **A j** na alavanca de fecho rápido **A d**, para que o orifício seja visível. Segure firmemente com o polegar e o indicador e aperte a alavanca de fecho rápido com o pino roscado no sentido dos ponteiros do relógio até obter uma distância de aprox. 10 mm em **F 3/4**.
- Do lado direito do guiador insira a proteção antidobras **A a** juntamente com o parafuso **A h** no orifício **G 1**.
- Coloque a haste roscada **A 9** do outro lado, nos parafusos **G 3**.
- Introduza o pino roscado **A j** na alavanca de fecho rápido **A d**, para que o orifício seja visível **G 2**. Segure firmemente com o polegar e o indicador e aperte a alavanca de fecho rápido com o pino roscado no sentido dos ponteiros do relógio **G 3** até obter uma distância de aprox. ~10 mm em **G 4**.
- Fixe a parte superior do guiador, virando a alavanca de fecho rápido esquerda e direita para baixo **G 5**.



Nota

*O guiador pode ser ajustado em três posições de trabalho **U I/II/III**, adaptando-se assim à sua estatura. Para tal, solte as duas alavancas de fecho rápido inferiores **U 1** e modifique a inclinação do guiador montado até obter a altura pretendida **U 2**. Quando o guiador estiver na altura pretendida, vire novamente as duas alavancas de fecho rápido inferiores para cima **U 3**.*

- Para fixar o cabo de rede à cortadora de relva, passe-o pelas aletas abertas da proteção antidobras e fixe-o com uma braçadeira **A f** no local apresentado **H** (ver seta).



Nota

Certifique que o cabo não dobra.

- Segure no fixador de cabo **A b** e pendure-o com a abertura maior no aro WOLF-Garten Flick-Flack® **A c / I 1**
- Para finalizar, introduza o aro WOLF-Garten Flick-Flack® nos dois olhais situados no lado esquerdo e direito da peça superior do guiador **I 2**.



Nota

O guiador pode ser dobrado permitindo assim um transporte e armazenamento simplificado. Para mais informações, consulte o capítulo «Transporte e armazenamento».

Montar o saco coletor de relva (fig. **J K L**)

- Com uma mão, segure na pega da armação **J 1** e, com a outra mão, faça o saco coletor têxtil deslizar pela extremidade longa da armação **J 2**. Conduza o saco coletor têxtil com o seu perfil por baixo da pega na armação e fixe o perfil do saco coletor têxtil na armação por baixo da pega **J 3**.
- Em seguida, fixe os perfis laterais do saco coletor têxtil na armação, ver **K 1 - 3**.
- Volte o saco coletor têxtil e fixe os perfis, ver **L 1 - 2**.

Operação

Elementos de comando (fig. **Z**)

- 1 Guiador
- 2 Aro de segurança
- 3 Aro Wolf-Garten Flick-Flack®
- 4 Saco coletor de relva
- 5 Indicador de nível de enchimento
- 6 Aba de expulsão
- 7 Ajuste de altura do guiador
- 8 Ajuste de altura de corte
- 9 Ficha para cabo de corrente
- 10 Interruptor liga/desliga (bloqueio de acionamento)
- 11 Fixador de cabo
- 12 Proteção antidobras
- 13 Indicador da altura de corte
- 14 Comutador (Cortar-Recolher/Cortar e depositar no solo)
- 15 Porta-lâmina

Horários de operação

- Observe os regulamentos regionais.
- Informe-se acerca dos horários de operação junto das autoridades locais competentes.

Fixador de cabo (fig. **M N**)

- Introduza o cabo no fixador de cabo conforme **M 1**. O modo de fixação do cabo depende do diâmetro do mesmo.



Nota

*O aro WOLF-Garten Flick-Flack® mantém o cabo afastado do dispositivo de corte **M 2+ N**.*

Enganchar o saco coletor de relva (fig. **O**)

PERIGO!



Perigo de ferimentos devido ao porta-lâmina em rotação.

- Desligue o motor. Aguarde até que o porta-lâmina esteja imobilizado e retire a ficha da tomada, antes de executar ajustes no aparelho.

- Levante a aba de expulsão **T 1**.
- Pegue no saco coletor de relva pela pega e incline ligeiramente de maneira a poder pendurar o saco coletor de relva com os ganchos nos entalhes na parte detrás da cortadora de relva **Q 2**.
- Enganche o saco coletor de relva na cortadora de relva **Q 2**.
- Baixe novamente a aba de expulsão **Q 3**.

Ajustar a altura de corte (fig. **P**)

⚠ PERIGO!



Perigo de ferimentos devido ao porta-lâmina em rotação.

- Desligue o motor. Aguarde até que o porta-lâmina esteja imobilizado e retire a ficha da tomada, antes de executar ajustes no aparelho.

- Extraia a alavanca ligeiramente **P 1**.
- Ajuste a altura de corte pretendida **P 2**.
- Solte a alavanca **P 3**.



Nota (Altura de corte – estado da relva)
De preferência, corte a relva seca, para proteção do relvado.
Ajuste uma altura de corte de 45 mm.
Em caso de relva húmida ou alta, utilize uma altura de corte superior.

Ligação à tomada (230 Volt, 50 Hz)

Atenção !

Ligue a cortadora de relva exclusivamente a tomadas protegidas com um fusível de 16 amperes (ou interruptor LS tipo B) de ação lenta.

Indicações importantes relativas ao dispositivo de proteção diferencial residual

- Estes dispositivos de proteção protegem-no de ferimentos graves provocados pelo contacto com cabos danificados, deficiências de isolamento e, em determinados casos, de cabos danificados sob tensão.
- Ligue a cortadora de relva exclusivamente a tomadas protegidas com um dispositivo de proteção diferencial residual (RCD) com uma corrente de fuga não superior a 30 mA.
 - Para instalações antigas existem conjuntos de remodelação. Consulte um electricista qualificado.

Ligar/desligar a cortadora de relva (fig. **Q R**)

⚠ CUIDADO !



Perigo de ferimentos devido ao porta-lâmina em rotação.

- Não ligue a cortadora de relva se estiver em frente da abertura de expulsão de relva!
- Ligue a cortadora de relva sobre uma superfície plana.

Atenção !

- Não ligue a cortadora de relva em relva alta – se necessário, levante-a, conforme indicado em **Q**.

Ligar o motor (fig. **R**)

- Pressione o botão **R 1** sem soltar
- Puxe o aro de segurança **R 2**.
- Solte o botão **R 1**.

Desligar o motor (fig. **R**)

- Solte o aro de segurança **R 3**.

Ativar função de corte/recolha (fig. **Q S T**)

⚠ PERIGO!



Perigo de ferimentos devido ao porta-lâmina em rotação.

- Execute ajustes na cortadora de relva apenas com o motor desligado e o porta-lâmina imobilizado.



A cortadora de relva está equipada com um comutador (cut-collect-mulch). Cut-collect significa cortar-recolher e mulch significa cortar e depositar no solo.

Este comutador permite ajustar as funções Cortar-recolher ou Cortar e depositar no solo para cuidar do seu jardim.

- Levante a aba de expulsão **T 1**.
- Retire o saco coletor de relva **T 2**.
- Baixe novamente a aba de expulsão **T 3**.
- Rode o interruptor para cut-collect **S 1**.
- Levante a aba de expulsão **T 1**.
- Pendure o saco coletor de relva **Q 2**.
- Baixe novamente a aba de expulsão **Q 3**.

Retirar e esvaziar o saco coletor de relva (fig. **T V W**)

Quando a relva cortada ficar no chão ou a indicação amarela STOP for visualizada no indicador de nível de enchimento **V 2**, isso significa que o saco coletor de relva está cheio e deverá esvaziá-lo imediatamente **W 1**.

⚠ PERIGO!

Perigo de ferimentos devido ao porta-lâmina em rotação.

➤ Desligue o motor. Aguarde até que o porta-lâmina esteja imobilizado e retire a ficha da tomada, antes de executar ajustes no aparelho.

- ➔ Desligue o motor e retire a ficha da tomada.
- ➔ Levante a aba de expulsão **T 1**.
- ➔ Retire o saco coletor de relva **T 2**.
- ➔ Baixe novamente a aba de expulsão **T 3**.
- ➔ Esvazie o saco coletor de relva **W 1**.
- ➔ Antes de iniciar, remova eventuais obstruções no compartimento de corte **W 2**.

Informações relativas ao indicador de nível de enchimento (fig. **W)**

- ➔ A posição da aba do indicador de nível de enchimento indica o grau de enchimento do saco coletor de relva.
 - Quando o saco coletor de relva estiver vazio, a aba do indicador de nível de enchimento está para cima **W 1**.
 - Quando o saco coletor de relva estiver cheio, a aba do indicador de nível de enchimento está para baixo e a indicação STOP amarela é visível **W 2**.
- ➔ O saco coletor de relva deve ser imediatamente esvaziado **W 1**.
- ➔ Para garantir o funcionamento correto do indicador de enchimento, limpe regularmente a superfície situada por baixo do indicador de enchimento no interior do saco coletor de relva com uma vassoura manual **W 3**.

Trabalhar sem o saco coletor de relva

- ➔ Se retirar o saco coletor de relva, a aba de expulsão fecha para baixo.
- ➔ Ao trabalhar sem o saco coletor de relva, a relva cortada é projetada diretamente para baixo.

Função «Mulch» (fig. **S)**

Na função «mulch», a relva é cortada várias vezes mediante um processo de corte especial, sendo devolvida ao solo. Desta forma, evitam-se resíduos de relva. Acrescidamente, a função «mulch» evita o ressecamento da relva. A relva cortada com a função «mulch» contém muitos nutrientes. Para obter um resultado ideal, a relva tem de ser mantida sempre curta. Para mais informações, consulte o capítulo «Conselhos para conservação da relva».

**Nota**

Recomendamos a utilização da função «mulch» 1 – 2 x por semana, consoante o crescimento da relva. Para tal, a relva não deve estar demasiado alta ou demasiado húmida!

- ➔ Na função «mulch», desloque a cortadora de relva lentamente.
- ➔ Certifique-se que as vias de corte se sobrepõem.
- ➔ Não corte mais do que 20 mm de relva.

**Nota**

Em caso de relva com musgo ou feltrada, não é recomendável utilizar a função «mulch» dado que a relva cortada permanece sobre a superfície com musgo ou feltrada, não podendo ser devolvida ao solo.

- ➔ Escarifique e fertilize a relva regularmente.

Ativar a função MULCH (fig. **S T)****⚠ PERIGO!**

Perigo de ferimentos devido ao porta-lâmina em rotação.

➤ Desligue o motor. Aguarde até que o porta-lâmina esteja imobilizado e retire a ficha da tomada, antes de executar ajustes no aparelho.



A cortadora de relva está equipada com um comutador (cut-collect-mulch). Cut-collect significa cortar-recolher e mulch significa cortar e depositar no solo.

Este comutador permite ajustar as funções Cortar-recolher ou Cortar e depositar no solo para cuidar do seu jardim.

- ➔ Levante a aba de expulsão **T 1**.
- ➔ Retire o saco coletor de relva **T 2**.
- ➔ Baixe novamente a aba de expulsão **T 3**.
- ➔ Rode o interruptor para mulch **S 2**.

Atenção !

- Não volte a enganchar o saco coletor de relva, caso contrário, o suporte pode ser danificado.

Conselhos para a conservação da relva (fig. **N)**



A relva é composta por vários tipos de gramíneas. Se cortar a relva com frequência, crescem intensivamente gramíneas que enraizam fortemente, formando uma céspede firme. Se cortar a relva raramente, isso estimula o crescimento de gramíneas altas e outras ervas bravas (p. ex. trevo, margaridas).











Para que sua a relva cresça de modo saudável e uniforme, sem formação de estrias, as faixas de corte deverão sempre sobrepor-se em alguns centímetros **N**.

- Coloque o cabo em segurança em terraços, caminhos ou relva já cortada.
- A altura normal da relva situa-se entre 40–50 mm. Corte aproximadamente um terço da altura total assim que a relva atingir uma altura de 60–70 mm.

- Nunca corte a relva mais do que 45 mm, caso contrário, a planta poderá morrer em caso de seca.
- A relva alta deve ser cortada em etapas até atingir a altura normal.

Após conclusão do trabalho (fig.)

- Desligue a cortadora de relva, aguarde até que o porta-lâmina esteja imobilizado e retire a ficha da tomada.
- Esvazie o saco coletor de relva  .
- Guarde a cortadora de relva num local seguro.

- Levante a aba de expulsão  .
- Retire o saco coletor de relva  .
- Baixe novamente a aba de expulsão  .
- Esvazie o saco coletor de relva  .
- Limpe o saco coletor têxtil e a armação com água ou com uma vassoura de mão.
- Limpe especialmente a superfície situada por baixo do indicador de enchimento  .
- Deixe o saco coletor têxtil secar antes da próxima utilização.

Transporte e armazenamento (fig.)

Manutenção

AVISO !



Perigo de ferimentos ou danos materiais.

- Execute os trabalhos de manutenção e limpeza no aparelho somente com o motor desligado e a ficha retirada da tomada.
- Não toque no porta-lâmina em rotação.
- Para trabalhos de reparação e manutenção bem como substituição de elementos de segurança, cabos, etc., recorra a um técnico qualificado ou uma oficina especializada.

- Não guarde a cortadora de relva em locais húmidos.
- No final da época, a cortadora de relva deve ser inspecionada por um técnico qualificado ou oficina especializada.



Limpeza da cortadora de relva (fig.)

PERIGO!



Perigo de ferimentos devido ao porta-lâmina em rotação.

- Desligue o motor. Aguarde até que o porta-lâmina esteja imobilizado e retire a ficha da tomada, antes de limpar o aparelho.

- Depois de cada operação de corte, limpe a cortadora de relva com uma vassoura de mão.
- Limpe regularmente a aba de mulch com uma vassoura de mão  .

Atenção !

Nunca pulverize a cortadora de relva com água ou aparelho de limpeza a alta pressão.

Limpeza do saco coletor de relva (fig.)



Nota





De preferência, limpe o saco coletor de relva imediatamente após o corte.

PERIGO!









Perigo de ferimentos devido ao porta-lâmina em rotação.

- Desligue o motor. Aguarde até que o porta-lâmina esteja imobilizado e retire a ficha da tomada, antes de transportar e armazenar o aparelho.

- Proteja a cortadora de relva devidamente contra deslizamento inadvertido quando a transportar sobre ou dentro de um veículo.
- O guiador pode ser dobrado para facilitar a arrumação .
- Para tal, desaperte ambas as alavancas de fecho rápido superiores com os pinos roscados   e aperte-os aprox. 5 mm. Segure a parte superior do guiador firmemente, caso contrário, a mão e os dedos poderão ser entalados.
- Dobre a parte superior do guiador para trás  .

Atenção !

O cabo pode ser danificado quando dobra o guiador para a frente.

- Desaperte ambas as alavancas de fecho rápido inferiores  .
- Dobre ambas as hastas para a frente e deposite-as sobre as rodas dianteiras da cortadora de relva  .
- ✓ Desta maneira, pode facilmente transportar a cortadora de relva pelo punho ou armazenar num local seguro   (ver seta).

Armazenamento no inverno

- Depois de cada época de corte de relva, proceda a uma limpeza profunda da sua cortadora de relva.
- No outono, providencie a revisão da sua cortadora de relva por uma oficina especializada.
- Armazene a cortadora de relva num local seco e limpo.
- Em caso de armazenamento por período de tempo prolongado, proteja a cortadora de relva contra corrosão no inverno.

Substituição do porta-lâmina (fig. 1)

AVISO !



Perigo de ferimentos.

- Providencie a substituição do porta-lâmina por uma oficina especializada.
- Os trabalhos no aparelho só podem ser executados com o motor desligado.
- Retire a ficha da tomada.
- Use luvas de proteção adequadas.

Atenção !

Afiar o porta-lâmina pode causar um desalinhamento. Providencie a execução da devida inspeção por uma oficina especializada.



Nota

Para substituir o porta-lâmina é necessária uma chave dinamométrica tamanho 13 (M8). Binário de aperto dos parafusos: 19–21 Nm .

Eliminação de anomalias

AVISO !



Perigo de ferimentos ou danos materiais

- Em caso de dúvida, recorra sempre a uma oficina especializada.
- Antes de proceder a qualquer verificação ou trabalhos no porta-lâmina, desligue a cortadora de relva e retire a ficha da tomada.

Problema	Causa possível	Solução
Funcionamento irregular, forte vibração da cortadora.	O porta-lâmina está danificado. O porta-lâmina soltou-se da fixação.	Recorra a uma oficina especializada.
O motor não funciona	O fusível na ligação principal disparou/está avariado.	Providencie a reparação por um electricista.
	Procedimento em caso de danificação do cabo: Atenção Choque elétrico! O fusível nem sempre dispara quando o cabo é cortado ou danificado. Não toque no cabo, antes de a ficha ter sido retirada da tomada. Providencie a reparação de cabos danificados por um electricista qualificado ou uma oficina especializada. É proibido reparar o cabo com fita isolante.	Recorra a uma oficina especializada.
Capacidade de corte/recolha deficiente.	O porta-lâmina está rombo.	Recorra a uma oficina especializada.
	O dispositivo coletor de relva está obstruído. A altura de corte não está ajustada.	Siga as instruções do capítulo «Ajustar a altura de corte». Siga as instruções do capítulo «Ajustar a altura de corte».

Garantia

Em cada país são válidas as condições de garantia publicadas pela nossa empresa ou pelo importador. As avarias serão por nós reparadas sem encargos, no âmbito da garantia, desde que causadas por um defeito de material ou de fabrico. Em caso de garantia, dirija-se ao seu revendedor ou à sucursal mais próxima.

Eliminação ecológica

As ferramentas elétricas, acessórios e embalagens devem ser reaproveitados de modo ecológico. Não coloque a ferramenta elétrica no lixo doméstico! Entregue-a num centro de recolha e eliminação de resíduos apropriado.



Declaração CE de Conformidade



Na declaração CE de conformidade fornecida em separado, a qual é parte integrante deste manual de instruções, irá encontrar mais informações sobre o aparelho.

Περιεχόμενα

Για την ασφάλειά σας.....	119
Επεξήγηση των συμβόλων.....	119
Υποδείξεις ασφαλείας.....	120
Προβλεπόμενη χρήση.....	123
Πινακίδα τύπου.....	123
Τοποθέτηση.....	123
Λειτουργία.....	124
Συντήρηση.....	127
Αντιμετώπιση βλαβών.....	128
Εγγύηση.....	129
Δήλωση συμμόρφωσης ΕΚ.....	129
Οικολογική απόρριψη.....	129

Επεξήγηση των συμβόλων



Διαβάστε τις οδηγίες χρήσης πριν τη θέση σε λειτουργία!

**Προσοχή!**

Κρατάτε πάντα τρίτα πρόσωπα μακριά από την επικίνδυνη περιοχή.

**Προσοχή! Αιχμηρές λεπίδες κοπής**

Οι λεπίδες κοπής συνεχίζουν να περιστρέφονται και μετά την απενεργοποίηση του κινητήρα. Αποσυνδέστε το βύσμα πριν τις εργασίες συντήρησης ή σε περίπτωση βλάβης του καλωδίου σύνδεσης.

**Προσοχή! Αιχμηρές λεπίδες κοπής**

Οι λεπίδες κοπής συνεχίζουν να περιστρέφονται και μετά την απενεργοποίηση του κινητήρα. Τραβήξτε τη διάταξη φραγής πριν τις εργασίες συντήρησης σε μηχανές με μπαταρία.

**Προσοχή! «Κρατάτε το καλώδιο σύνδεσης μακριά από τη λεπίδα κοπής»**

- σε μηχανές που λειτουργούν με τάση δικτύου.

Για την ασφάλειά σας



Πριν την πρώτη χρήση της συσκευής σας, διαβάστε τις παρούσες οδηγίες χρήσης και ενεργείτε βάσει αυτών. Φυλάξτε τις παρούσες οδηγίες χρήσης για μετέπειτα χρήση ή για τον επόμενο κάτοχο.

- Πριν από την πρώτη θέση σε λειτουργία, διαβάστε οπωσδήποτε τις υποδείξεις ασφαλείας! Σε περίπτωση μη τήρησης των οδηγιών χρήσης και των υποδείξεων ασφαλείας, ενδέχεται να προκύψουν βλάβες στη συσκευή και κίνδυνοι για το χειριστή και άλλα άτομα.
- Όλα τα άτομα που ασχολούνται με τη θέση σε λειτουργία, το χειρισμό και τη συντήρηση της συσκευής πρέπει να είναι αναλόγως καταρτισμένα.

Απαγόρευση αυθαίρετων τροποποιήσεων και μετασκευών

Απαγορεύονται τροποποιήσεις στη συσκευή, καθώς και η κατασκευή εξ' αυτών πρόσθετων συσκευών. Τέτοιες αλλαγές μπορεί να προκαλέσουν σωματικές βλάβες και δυσλειτουργίες.

- Επισκευές στη συσκευή επιτρέπονται μόνο από εξουσιοδοτημένα και εκπαιδευμένα άτομα. Για τις επισκευές αυτές πρέπει να χρησιμοποιούνται πάντα τα γνήσια ανταλλακτικά. Έτσι διατηρείται η ασφάλεια της συσκευής.

Πληροφορικά σύμβολα των παρουσών οδηγιών

Σκοπός των σημάτων και συμβόλων στις παρούσες οδηγίες είναι να σας βοηθήσουν στη γρήγορη και ασφαλή χρήση των οδηγιών και της συσκευής.

**Υπόδειξη**

Πληροφορίες σχετικά με την αποτελεσματικότερη και πρακτικότερη χρήση της συσκευής.

→ Βήμα ενέργειας

Σας παρακινεί να ενεργήσετε.

✓ Αποτέλεσμα ενέργειας

Εδώ θα βρείτε το αποτέλεσμα μίας σειράς βημάτων ενεργειών.

[1]Αριθμός θέσης

Οι αριθμοί θέσεων επισημαίνονται στο κείμενο με αγκύλες [].

⚠Απεικονιστική σήμανση

Οι εικόνες είναι αριθμημένες με γράμματα και επισημαίνονται μέσα στο κείμενο.

①Αριθμός βήματος ενέργειας

Η καθορισμένη σειρά βημάτων ενεργειών είναι αριθμημένη και επισημαίνεται μέσα στο κείμενο.

Υποδείξεις ασφαλείας

Επίπεδα ασφαλείας των προειδοποιητικών υποδείξεων

Στις παρούσες οδηγίες χρήσης χρησιμοποιούνται τα κάτωτι επίπεδα κινδύνου, προς επισήμανση ενδεχόμενων επικίνδυνων καταστάσεων:

ΚΙΝΔΥΝΟΣ !



Υπάρχει άμεση επικίνδυνη κατάσταση, η οποία, σε περίπτωση που δεν τηρηθούν τα μέτρα, οδηγεί σε σοβαρούς τραυματισμούς, ακόμη και σε θάνατο.

ΠΡΟΕΙΔΟΠΟΙΗΣΗ !



Μπορεί να παρουσιαστεί επικίνδυνη κατάσταση, η οποία, σε περίπτωση που δεν τηρηθούν τα μέτρα, οδηγεί σε σοβαρούς τραυματισμούς, ακόμη και σε θάνατο.

ΠΡΟΣΟΧΗ !



Μπορεί να εμφανιστεί επικίνδυνη κατάσταση, η οποία, σε περίπτωση που δεν τηρηθούν τα μέτρα, οδηγεί σε ελαφρούς ή μηδαμινούς τραυματισμούς.

Προσοχή !

Μπορεί να παρουσιαστεί πιθανή βλαβερή κατάσταση, η οποία οδηγεί, εάν δεν αποφευχθεί, σε υλικές ζημιές.

Δομή των υποδείξεων ασφαλείας

ΚΙΝΔΥΝΟΣ !



Είδος και πηγή κινδύνου!

- Συνέπειες σε περίπτωση μη τήρησης
- Μέτρο προς αποφυγή κινδύνων

Προσωπική προστασία και προστασία τρίτων

- Για λόγους ασφαλείας δεν επιτρέπεται να χρησιμοποιούν τη χορτοκοπτική μηχανή παιδιά, νέοι κάτω των 16 ετών και άτομα, τα οποία δεν είναι εξοικειωμένα με τις οδηγίες χρήσης και το χειρισμό της χορτοκοπτικής μηχανής. Τοπικές διατάξεις μπορούν να ορίσουν το ελάχιστο όριο ηλικίας του χρήστη.
- Άτομα που χειρίζονται τη χορτοκοπτική μηχανή δεν επιτρέπεται να βρίσκονται υπό την επήρεια ουσιών (π.χ. αλκοόλ, ναρκωτικών ή φαρμάκων).
- Να θυμάστε ότι ο οδηγός της μηχανής ή ο χρήστης ευθύνονται για ατυχήματα με τρίτους ή στην περιουσία αυτών.

- Η χορτοκοπτική μηχανή δεν επιτρέπεται να χρησιμοποιείται από άτομα (συμπεριλαμβανομένων παιδιών) με περιορισμένες φυσικές, αισθητηριακές ή πνευματικές ικανότητες ή που δεν διαθέτουν εμπειρία και/ή γνώση, εκτός και εάν επιτηρούνται από άτομο υπεύθυνο για την ασφάλειά τους ή έχουν λάβει οδηγίες σχετικά με το χειρισμό της χορτοκοπτικής μηχανής.
- Άτομα κάτω των 16 ετών δεν επιτρέπεται να χειρίζονται το μηχάνημα, ούτε να εκτελούν λοιπές εργασίες στο μηχάνημα, όπως π.χ. συντήρηση, καθαρισμό, ρύθμιση – τοπικές διατάξεις μπορούν να καθορίζουν την ελάχιστη ηλικία του χρήστη.
- Μην θέτετε σε λειτουργία τη χορτοκοπτική μηχανή, εάν κοντά σας υπάρχουν τρίτοι (κυρίως παιδιά) ή ζώα. Φροντίστε, επίσης, ώστε τα παιδιά να μην παίζουν με τη χορτοκοπτική μηχανή.
- Διακόψτε τη διαδικασία κοπής/κουρέματος, εάν παρατηρήσετε κοντά σας τρίτους (κυρίως παιδιά) ή κατοικίδια ζώα.
- Μην κόβετε/κουρεύετε ποτέ ξυπόλυτοι ή φορώντας σανδάλια.
- Ανοίγετε το μοτέρ μόνο όταν τα πόδια σας είναι σε ασφαλή απόσταση από τη λεπίδα κοπής.
- Κατά τη διάρκεια των εργασιών με τη / στη χορτοκοπτική μηχανή φοράτε πάντα σταθερά υποδήματα και μακριά παντελόνια, καθώς και λοιπό κατάλληλο προσωπικό προστατευτικό εξοπλισμό (προστατευτικά γυαλιά, ωτασπίδες, γάντια εργασίας, κτλ.). Η χρήση μέσων ατομικής προστασίας μειώνει τον κίνδυνο τραυματισμών. Αποφεύγετε τη χρήση χαλαρής ενδυμασίας ή ενδυμασίας με αιωρούμενα κορδόνια ή ζώνες.
- Να είστε προσεκτικοί και να μην πιάνετε την περιστρεφόμενη λεπίδα κοπής.

Πριν τη χρήση

- Πριν την έναρξη της εργασίας, εξοικειωθείτε με τη χορτοκοπτική μηχανή και τις λειτουργίες της, καθώς και με τα στοιχεία χειρισμού της.
- Ελέγχετε εάν όλα τα παξιμάδια, τα μπουλόνια και οι βίδες έχουν τοποθετηθεί καλά, ώστε να βεβαιωθείτε ότι η χορτοκοπτική μηχανή λειτουργεί με ασφάλεια.

Υποδείξεις ασφαλείας

- **Πριν από τη θέση σε λειτουργία και μετά από πρόσκρουση, ελέγχετε τη χορτοκοπτική μηχανή για σημάδια φθοράς ή βλάβης.** Πριν τη ρύθμιση και τον καθαρισμό, βεβαιωθείτε ότι το μοτέρ είναι απενεργοποιημένο και ότι το βύσμα έχει αποσυνδεθεί από την πρίζα, ώστε να αποφευχθεί η σκόπιμη εκκίνηση. Οι ζημιές πρέπει να επισκευάζονται από εξειδικευμένο προσωπικό ή συνεργείο.
 - **Μη χρησιμοποιείτε χορτοκοπτική μηχανή, της οποίας ο διακόπτης είναι ελαττωματικός και δεν ενεργοποιείται, ούτε απενεργοποιείται.** Η συσκευή αυτή θα πρέπει να επισκευαστεί από εξειδικευμένο προσωπικό ή συνεργείο.
 - **Πριν την ενεργοποίηση της χορτοκοπτικής μηχανής, απομακρύνετε τα εργαλεία ρύθμισης ή τα κλειδιά.** Εργαλεία ή κλειδιά, τα οποία βρίσκονται στην περιστρεφόμενη λεπίδα κοπής, μπορεί να προκαλέσουν τραυματισμούς.
 - **Ελέγχετε για φθορές και γήρανση (θρυπτικότητα) το καλώδιο σύνδεσης και το καλώδιο που είναι εγκατεστημένο εξωτερικά της χορτοκοπτικής μηχανής.** Χρησιμοποιείτε μόνο ακέραια καλώδια. Τα καλώδια που έχουν υποστεί ζημιά πρέπει να επισκευάζονται από εξειδικευμένο ηλεκτρολογικό προσωπικό ή συνεργείο.
 - **Μην χρησιμοποιείτε ποτέ χορτοκοπτικές μηχανές χωρίς προστατευτικές διατάξεις ή με κατεστραμμένες προστατευτικές διατάξεις, όπως π.χ. το στόμιο εξόδου και/ή τη σακούλα συλλογής χόρτων, το περίβλημα, κτλ.** Προβληματικές προστατευτικές διατάξεις πρέπει να επισκευάζονται ή να αντικαθίστανται από σχετικώς καταρτισμένο και εξειδικευμένο προσωπικό ή συνεργείο.
 - **Ελέγχετε εάν το στόμιο εξόδου παρουσιάζει τάση θραύσης ή εάν εδράζεται καλά.**
 - **Πριν από την κοπή/το κούρεμα του χόρτου, βεβαιωθείτε ότι στο γρασίδι δεν υπάρχουν κλαδιά, πέτρες, σύρματα, κτλ., και να το έχετε υπόψη σας αυτό καθ' όλη τη διάρκεια της κοπής/του κουρέματος.**
 - **Ελέγχετε τακτικά το σακούλα συλλογής χόρτων για πιθανή φθορά ή απώλεια της λειτουργικότητας.**
 - **Ελέγχετε (οπτικός έλεγχος) εάν η λεπίδα κοπής και το μέσο στερέωσής της έχουν αμβλύνει, καταστραφεί ή παραμορφωθεί.**
- Κατά τη διάρκεια χρήσης**
- **Αποφεύγετε αφύσικες στάσεις του σώματος.** Φροντίζετε για μία σωστή στάση, διατηρώντας συνεχώς την ισορροπία. Μην τρέχετε ποτέ, να κινήστε ήρεμα προς τα εμπρός. Έτσι, μπορείτε να ελέγχετε καλύτερα τη χορτοκοπτική μηχανή σε αναπάντεχες καταστάσεις.
 - **Μην εργάζεστε με τη χορτοκοπτική μηχανή σε εκρηκτικά περιβάλλοντα, όπου υπάρχουν εύφλεκτα υγρά, αέρια ή σκόνες.** Η χορτοκοπτική μηχανή μπορεί να παράγει σπινθήρες, οι οποίοι μπορούν να αναφλέξουν τη σκόνη ή τους ατμούς.
 - **Κατά την εκκίνηση ή την έναρξη της λειτουργίας του μοτέρ, δεν επιτρέπεται η ανατροπή της χορτοκοπτικής μηχανής, εκτός και αν αυτή πρέπει να ανυψωθεί για τη συγκεκριμένη διαδικασία.** Στην περίπτωση αυτή κλίνετε τη μηχανή μόνο στον απολύτως απαραίτητο βαθμό και την ανυψώνετε μόνο από την απομακρυσμένη από το χρήστη πλευρά.
 - **Διατηρείτε τη δεδομένη από τη δοκό της λαβής απόσταση ασφαλείας.**
 - **Απενεργοποιείτε τη χορτοκοπτική μηχανή υπό τις κάτωθι συνθήκες και αποσυνδέετε το βύσμα.** Βεβαιωθείτε ότι όλα τα περιστρεφόμενα μέρη έχουν πλήρως ακινητοποιηθεί:
 - όταν απομακρύνετε από τη χορτοκοπτική μηχανή
 - για να απελευθερώσετε τη μπλοκαρισμένη λεπίδα κοπής
 - για να ελέγξετε, να καθαρίσετε ή να εργαστείτε επάνω στη χορτοκοπτική μηχανή
 - εάν συνάντησε ξένο αντικείμενο (βεβαιωθείτε ότι η χορτοκοπτική μηχανή και η λεπίδα κοπής δεν έχουν υποστεί ζημιά)
 - εάν η χορτοκοπτική μηχανή δονείται έντονα λόγω μη ζυγοστάθμισης
 - εάν το καλώδιο σύνδεσης υποστεί ζημιά κατά τη χρήση.
 - **Να είστε ιδιαίτερα προσεκτικοί όταν κινήστε προς τα πίσω και τραβάτε τη χορτοκοπτική μηχανή προς τα εσάς.**
 - **Απενεργοποιείτε τη χορτοκοπτική μηχανή όταν τη γέρνετε ή τη μεταφέρετε, π.χ. από/προς το γρασίδι ή μέσω δρόμων.**
 - **Μη στέκεστε μπροστά από το στόμιο εξόδου των χόρτων.** Σε αντίθετη περίπτωση, μπορεί να πιαστείτε από τη λεπίδα κοπής ή να σας πετύχουν τα εξερχόμενα χόρτα.
 - **Κατά τη διακοπή των εργασιών, μην αφήνετε ποτέ ανεπιτήρητη τη χορτοκοπτική μηχανή.** Φυλάξτε τη σε ασφαλές μέρος.
 - **Πριν ανασηκώσετε ή μεταφέρετε τη χορτοκοπτική μηχανή, σβήστε το μοτέρ, αποσυνδέστε το βύσμα και περιμένετε μέχρι να ακινητοποιηθεί η λεπίδα κοπής.**
 - **Ρυθμίζετε το ύψος κοπής μόνο με σβησμένο μοτέρ και ακινητοποιημένη λεπίδα κοπής.**

Υποδείξεις ασφαλείας

- Πριν την αφαίρεση της σακούλας συλλογής χόρτων, σβήνετε το μοτέρ και περιμένετε να ακινητοποιηθεί η λεπίδα κοπής. Μετά το άδειασμά της, στερεώστε της σακούλα συλλογής χόρτων προσεκτικά και βεβαιωθείτε ότι έχει στερεωθεί με ασφάλεια στη χορτοκοπτική μηχανή.
- Μην ανοίγετε ποτέ το στόμιο εξόδου όταν το μοτέρ είναι σε λειτουργία.
- Μην οδηγείτε ποτέ επάνω από χαλίκια όταν το μοτέρ λειτουργεί. Υπάρχει κίνδυνος από θραυστούς λίθους!
- Εάν είναι δυνατόν, μην κόβετε/κουρεύετε υγρά χόρτα.

Κοπή/κούρεμα σε απότομες πλαγιές

- Να φροντίζετε για ασφαλή στάση του σώματος και να κόβετε/κουρεύετε σιγά-σιγά.
- Να κόβετε/κουρεύετε πάντα κάθετα προς την κλίση και όχι προς τα εμπρός και πίσω.
- Δίνετε ιδιαίτερη προσοχή κατά την αλλαγή της φοράς. Υπάρχει κίνδυνος να σκοντάψετε!
- Μην κόβετε/κουρεύετε σε απότομες πλαγιές.

Μετά τη χρήση

- Απενεργοποιήστε τη χορτοκοπτική μηχανή και τοποθετήστε τη σε ένα ασφαλές μέρος.
- Εάν πρέπει να εκτελέσετε εργασίες συντήρησης και καθαρισμού στη χορτοκοπτική μηχανή, απενεργοποιήστε τη, αποσυνδέστε το βύσμα και απομακρύνετε το σακούλα συλλογής χόρτων.
- Κατά τις εργασίες συντήρησης, φροντίζετε ώστε να μην πιαστούν τα δάχτυλά σας μεταξύ των κινούμενων λεπίδων κοπής και των σταθερών μερών της μηχανής.
- Κατά τις εργασίες συντήρησης, ακόμη και εάν έχει αποσυνδεθεί η πηγή τάσης, φροντίζετε ώστε να μπορεί να κινηθεί η λεπίδα κοπής.
- Οι οπές εξαερισμού θα πρέπει να είναι απαλλαγμένες από ακαθαρσίες.
- Μην αποθηκεύετε τη χορτοκοπτική μηχανή σε σημεία προσβάσιμα στα παιδιά.
- Επισκευές στη χορτοκοπτική μηχανή επιτρέπεται να πραγματοποιούνται μόνο από καταρτισμένο και εξειδικευμένο προσωπικό ή συνεργείο και όχι από εσάς τους ίδιους.
- Αφήστε το μοτέρ να κρυώσει, προτού αποθηκεύσετε τη μηχανή.

Ηλεκτρική ασφάλεια



Ηλεκτροπληξία λόγω βλάβης του καλωδίου!

Δεν ενεργοποιείται πάντα η ασφάλεια, όταν το καλώδιο κόβεται ή καταστρέφεται.

- Μην αγγίζετε το καλώδιο, προτού τραβήξετε το βύσμα από την πρίζα.
- Τα καλώδια που έχουν υποστεί ζημιά πρέπει να επισκευάζονται από εξειδικευμένο ηλεκτρολογικό προσωπικό ή συνεργείο. Απαγορεύεται η επισκευή του καλωδίου με μονωτική ταινία.
- Στερεώνετε το καλώδιο σύνδεσης στη σχετική ασφάλεια και μην το αφήνετε να τρίβεται σε άκρες και αιχμηρά ή κοφτερά αντικείμενα.
- Το καλώδιο δεν πρέπει να συνθλίβεται από σχισμές θυρών ή κενά παραθύρων.
- Μην απομακρύνετε και μην βραχυκυκλώνετε συνδετικές διατάξεις (π.χ. σύνδεση του βραχίονα ασφαλείας στη δοκό της λαβής).
- Η μηχανή θα πρέπει να λειτουργεί με μία διάταξη προστασίας ρεύματος διαρροής (RCD) με μέγιστο ρεύμα απεμπλοκής 30 mA.
- Στο ύπαιθρο χρησιμοποιείτε μόνο εγκεκριμένα και αναλόγως επισημασμένα καλώδια σύνδεσης, π.χ. H07RN – F 3 x 1,5 mm² (μέγ. 25 μ.).
- Τα συνδετικά μέρη των καλωδίων σύνδεσης πρέπει να διαθέτουν προστασία από το εκτοξευόμενο νερό και να διαθέτουν επένδυση από ελαστικό ή με ελαστικό.

Γενικές υποδείξεις ασφαλείας

- Τα ανταλλακτικά πρέπει να πληρούν τις αξιώσεις που έχει ορίσει ο κατασκευαστής. Χρησιμοποιείτε, συνεπώς, μόνο γνήσια ανταλλακτικά της WOLF-Garten ή ανταλλακτικά εγκεκριμένα από τον κατασκευαστή. Κατά την αντικατάσταση, τηρείτε πάντα τις επισυναπτόμενες οδηγίες τοποθέτησης, έχοντας προηγουμένως απομακρύνει το βύσμα.
- Επισκευές επιτρέπεται να πραγματοποιούνται μόνο από καταρτισμένο και εξειδικευμένο προσωπικό ή συνεργείο.
- Για λόγους ασφαλείας, αντικαθιστάτε τα φθαρμένα ή κατεστραμμένα μέρη.
- Η παρούσα χορτοκοπτική μηχανή είναι σχεδιασμένη για την περιποίηση επιφανειών χόρτου και γρασιδιού στα πλαίσια ιδιωτικής χρήσης. Λόγω σωματικών κινδύνων για το χρήστη ή τρίτους, η χορτοκοπτική μηχανή δεν επιτρέπεται να χρησιμοποιείται για άλλους σκοπούς.

Υποδείξεις ασφαλείας

- Χρησιμοποιείτε τη χορτοκοπτική μηχανή μόνο υπό το φως της ημέρας ή με καλό τεχνητό φωτισμό. Διατηρείτε το χώρο εργασίας σας καθαρό και καλά φωτισμένο.
- Χρησιμοποιείτε τη χορτοκοπτική μηχανή μόνο υπό στεγνές καιρικές συνθήκες. Κρατάτε τη μακριά από τη βροχή ή την υγρασία. Η εισχώρηση νερού στη χορτοκοπτική μηχανή αυξάνει τον κίνδυνο ηλεκτροπληξίας.

Προβλεπόμενη χρήση

Η χορτοκοπτική μηχανή προορίζεται αποκλειστικά

- για την κοπή/το κούρεμα επιφανειών χόρτου κήπων σπιτιών και υπαίθρου,
- για χρήση σύμφωνα με τις περιγραφές και τις υποδείξεις ασφαλείας που δίδονται στις παρούσες οδηγίες χρήσης.

Οποιαδήποτε άλλη χρήση θεωρείται μη συμβατή με τα προβλεπόμενα.
Για ζημιές σε περίπτωση μη προβλεπόμενης χρήσης ευθύνη φέρει ο χρήστης.

Πινακίδα τύπου

Θέση

Η πινακίδα τύπου βρίσκεται στο στόμιο εξόδου.



Υπόδειξη

Η επισήμανση θεωρείται ως πιστοποιητικό και απαγορεύεται να τροποποιηθεί ή να καταστεί δυσανάγνωστη.

Δομή

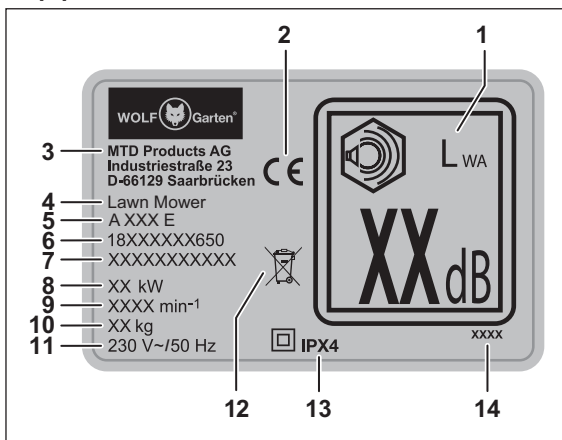

- 1 Εγγυημένη ηχητική ισχύς
- 2 Σήμανση CE
- 3 Κατασκευαστής
- 4 Ομάδα μηχανήματος
- 5 Όνομα μοντέλου
- 6 Αριθμός μοντέλου
- 7 Αριθμός σειράς
- 8 Ισχύς
- 9 Αριθμός στροφών κινητήρα σε min⁻¹
- 10 Βάρος
- 11 Ονομαστική τάση, τύπος ρεύματος, συχνότητα
- 12 Υπόδειξη διάθεσης αποβλήτων
- 13 Κατηγορία προστασίας/Βαθμός προστασίας
- 14 Έτος κατασκευής

Τοποθέτηση

Στερέωση της δοκού της λαβής

(Εικ. **A B C D E F G H I U**)

Προσοχή!

Κατά τη συναρμολόγηση ή το άνοιγμα της δοκού της λαβής, το καλώδιο μπορεί να υποστεί ζημιά. Το καλώδιο δεν θα πρέπει να τσακίζει.

- ➔ Πιάστε μέσα στο κοίλωμα της λαβής του στομίου εξόδου **B 1** και τραβήξτε το στόμιο εξόδου προς τα επάνω, έως ότου το άγκιστρο στην πίσω πλευρά του περιβλήματος και το άγκιστρο στην κάτω πλευρά του στομίου εξόδου να ανοίξουν με ένα δυνατό θόρυβο **B 2**.
- ➔ Στη συνέχεια, βάλτε ξανά το στόμιο εξόδου **B 3**.

✓ Κατά τις εργασίες χωρίς σακούλα συλλογής χόρτων, το γρασίδι μπορεί να βγει άνετα από το δημιουργούμενο κενό μεταξύ στομίου εξόδου και περιβλήματος. Περισσότερες πληροφορίες θα βρείτε στο Κεφάλαιο «Εργασία χωρίς σακούλα συλλογής χόρτων».

- ➔ Φέρτε τώρα τα δύο στηρίγματα της δοκού της λαβής **A e** στα κάτω τμήματα της δοκού της λαβής **A i**, βλ. **C 1**.
- ➔ Τοποθετήστε το κάτω μέρος της δοκού της λαβής στο σχετικό στήριγμα και αφήστε το να ασφαλίσει **C 2**. Σπρώξτε τη δοκό της λαβής μέχρι το τέλος του στηρίγματος της δοκού **C 3**.
- ➔ Τραβήξτε λίγο το κάτω μέρος της δοκού της λαβής από τις άκρες του και περάστε το στις βίδες με σπειρώμα, οι οποίες βρίσκονται στην αριστερή και δεξιά πλευρά του περιβλήματος **D 1**.
- ➔ Στη συνέχεια, τοποθετήστε τις δύο ροδέλες **A g** στις βίδες με σπειρώμα **D 2**.
- ➔ Περάστε τα μπουλόνια με σπειρώμα **A j** στους μοχλούς ταχυσύσφιξης **A d**, μέχρι να φαίνεται η οπή **E 1**. Κρατήστε καλά με τον αντίχειρα και το δείκτη και βιδώστε τους μοχλούς ταχυσύσφιξης μαζί με τα μπουλόνια με σπειρώμα προς τα δεξιά **E 2** μέχρι μία απόσταση περ. 10 χιλ. **E 3**.
- ➔ Στερεώστε το κάτω μέρος της δοκού της λαβής, ανασηκώνοντας το μοχλό ταχυσύσφιξης προς τη φορά της χορτοκοπτικής μηχανής **E 4**.

- Στερεώστε το επάνω μέρος της δοκού της λαβής **A k**, ακουμπώντας το στο κάτω μέρος της φέρουσας δοκού **F 1**. Κρατήστε σταθερά με το ένα χέρι το επάνω μέρος της δοκού της λαβής και με το άλλο χέρι περάστε τη βίδα **A h** στην αριστερή πλευρά της δοκού της λαβής από έξω στην οπή **F 2**.
- Τοποθετήστε τη ροδέλα **A g** από την άλλη πλευρά στη βίδα **F 3**.
- Περάστε τα μπουλόνια με σπειρώμα **A j** στον μοχλό ταχυσύσφιξης **A d** έτσι ώστε να φαίνεται η οπή. Κρατήστε καλά με τον αντίχειρα και τον δείκτη και βιδώστε τον μοχλό ταχυσύσφιξης μαζί με τα μπουλόνια με σπειρώμα προς τα δεξιά, μέχρι μία απόσταση περ. 10 χιλ. **F 3/4**.
- Τοποθετήστε στη δεξιά πλευρά της δοκού της λαβής το χιτώνιο προστασίας καλωδίου **A a** μαζί με τη βίδα **A h** στην οπή **G 1**.
- Τοποθετήστε τη ροδέλα **A g** από την άλλη πλευρά στη βίδα **G 3**.
- Περάστε το μπουλόνι με σπειρώμα **A j** στους μοχλούς ταχυσύσφιξης **A d** έτσι ώστε να φαίνεται η οπή **G 2**. Κρατήστε σταθερά με τον αντίχειρα και τον δείκτη και βιδώστε τον μοχλό ταχυσύσφιξης μαζί με τα μπουλόνια με σπειρώμα δεξιόστροφα **G 3** μέχρι μια απόσταση ~10 χιλ. **G 4**.
- Στερεώστε το επάνω μέρος της δοκού της λαβής, χαμηλώνοντας τον αριστερό και τον δεξιό μοχλό ταχυσύσφιξης **G 5**.

i **Υπόδειξη**
Αναλόγως του σωματότυπου, μπορείτε να ρυθμίσετε τη δοκό λαβής σε τρεις επιθυμητές θέσεις εργασίας **U I/II/III**, χαλαρώνοντας τους δύο κάτω μοχλούς ταχυσύσφιξης **U 1** και αλλάζοντας την κλίση της συναρμολογημένης δοκού της λαβής, μέχρι να επιτευχθεί το επιθυμητό ύψος **U 2**. Μόλις ρυθμίσετε τη δοκό της λαβής στο επιθυμητό ύψος, ανασηκώστε ξανά τους κάτω μοχλούς ταχυσύσφιξης **U 3**.

- Στερεώστε το καλώδιο στη χορτοκοπτική μηχανή περνώντας το μέσα από τις ανοικτές γλωττίδες του χιτωνίου προστασίας καλωδίου και τοποθετώντας το με το σφιγκτήρα καλωδίου **A f** στο απεικονιζόμενο σημείο **H** (βλ. βέλος).

i **Υπόδειξη**
Το καλώδιο δεν θα πρέπει να τσακίζει.

- Πιάστε τη διάταξη ανακούφισης εφελκυσμού **A b** και αναρτήστε την με το μεγάλο άνοιγμα στο βραχίονα WOLF-Garten Flick-Flack® **A c** / **I 1**
- Τέλος, περάστε το βραχίονα WOLF-Garten Flick-Flack® εσωτερικά στους δύο δακτυλίους στην αριστερή και δεξιά πλευρά του επάνω μέρους της δοκού της λαβής **I 2**.

i **Υπόδειξη**
Έχετε τη δυνατότητα διπλωσης της δοκού της λαβής για εύκολη μεταφορά και αποθήκευση. Περισσότερες πληροφορίες θα βρείτε στο Κεφάλαιο «Μεταφορά και αποθήκευση».

Συναρμολόγηση σακούλας συλλογής χόρτων (Εικ. **J K L**)

- Πιάστε με το ένα χέρι το σύνδεσμο στη λαβή **J 1** και με το άλλο χέρι τραβήξτε τη σακούλα συλλογής χόρτων επάνω από το μακρύ άκρο του συνδέσμου **J 2**. Περάστε μέσα τη σακούλα συλλογής με το προφίλ της κάτω από τη λαβή στο σύνδεσμο και ακουμπήστε το προφίλ της σακούλας συλλογής στο σύνδεσμο κάτω από τη λαβή **J 3**.
- Στη συνέχεια, στερεώστε τα πλαϊνά προφίλ της σακούλας συλλογής στο σύνδεσμο, βλ. **K 1 - 3**.
- Γυρίστε, μετά, τη σακούλα συλλογής χόρτων από την άλλη και εφαρμόστε τα προφίλ, βλ. **L 1 - 2**.

Λειτουργία

Στοιχεία χειρισμού (Εικ. **Z**)

- 1 Λαβή στήριξης
- 2 Βραχίονας ασφαλείας
- 3 Βραχίονας Wolf-Garten Flick-Flack®
- 4 Σακούλα συλλογής χόρτων
- 5 Ένδειξη στάθμης πλήρωσης
- 6 Στόμιο εξόδου
- 7 Ρύθμιση ύψους λαβής
- 8 Ρύθμιση ύψους κοπής
- 9 Βύσμα για καλώδιο ρεύματος
- 10 Διακόπτης ενεργοποίησης/απενεργοποίησης (φραγή ενεργοποίησης)
- 11 Διάταξη ανακούφισης εφελκυσμού
- 12 Χιτώνιο προστασίας καλωδίου
- 13 Ένδειξη ύψους κοπής
- 14 Διακόπτης αναστροφής (κοπή-συλλογή/κάλυψη εδάφους)
- 15 Λεπίδα κοπής

Ώρες λειτουργίας

- Τηρείτε τις τοπικές διατάξεις.
- Ενημερωθείτε για τις ώρες λειτουργίας από τις τοπικές αρμόδιες αρχές.

Ασφάλεια καλωδίου (Εικ. **M N**)

- Περάστε το καλώδιο μέσα στην ασφάλειά του, σύμφωνα με την εικόνα **M 1**. Ο τρόπος στερέωσης του καλωδίου εξαρτάται από τη διάμετρό του.

i **Υπόδειξη**
Ο βραχίονας WOLF-Garten Flick-Flack® κρατάει το καλώδιο μακριά από το κοπτικό **M 2+ N**.

Ανάρτηση σακούλας συλλογής χόρτων (Εικ. Q)**⚠ ΚΙΝΔΥΝΟΣ !**

Κίνδυνος τραυματισμών από περιστρεφόμενη λεπίδα κοπής.

- Κλείστε το μοτέρ. Περιμένετε μέχρι να ακινητοποιηθεί η λεπίδα κοπής και αποσυνδέστε το βύσμα, προτού προβείτε σε ρυθμίσεις στη συσκευή.

- ➔ Ανασηκώστε το στόμιο εξόδου **Q 1**.
- ➔ Πιάστε τη σακούλα από τη λαβή της και γείρετέ τη ελαφρώς, ώστε να μπορέσετε να κρεμάσετε τη σακούλα συλλογής χόρτων με το άγκιστρό της στις εγκοπές της χορτοκοπτικής μηχανής, στην πίσω πλευρά **Q 2**.
- ➔ Κρεμάστε τη σακούλα συλλογής χόρτων στη χορτοκοπτική μηχανή **Q 2**.
- ➔ Κατεβάστε ξανά το στόμιο εξόδου **Q 3**.

Ρύθμιση ύψους κοπής (Εικ. P)**⚠ ΚΙΝΔΥΝΟΣ !**

Κίνδυνος τραυματισμών από περιστρεφόμενη λεπίδα κοπής.

- Κλείστε το μοτέρ. Περιμένετε μέχρι να ακινητοποιηθεί η λεπίδα κοπής και αποσυνδέστε το βύσμα, προτού προβείτε σε ρυθμίσεις στη συσκευή.

- ➔ Τραβήξτε το μοχλό ελαφρώς προς τα έξω **P 1**.
- ➔ Ρυθμίστε το ύψος κοπής που επιθυμείτε **P 2**.
- ➔ Αφήστε ξανά ελεύθερο το μοχλό **P 3**.

**Υπόδειξη (ύψος κοπής - κατάσταση χόρτων)**

Για να περιποιηθείτε το χλοοτάπητα, τα χόρτα που κόβετε θα πρέπει να είναι όσο το δυνατόν στεγνότερα.

Ρυθμίζετε ύψος κοπής 45 χιλ.

Όταν τα χόρτα είναι υγρά και ψηλά, ρυθμίζετε μεγαλύτερο ύψος κοπής.

Σύνδεση στην πρίζα (230 Volt, 50 Hz)**Προσοχή !**

Συνδέετε τη χορτοκοπτική μηχανή μόνο σε πρίζες, οι οποίες διαθέτουν μία ασφάλεια 16 αμπέρ (ή διακόπτη LS τύπου B) με χρονουστέρηση.

Σημαντικές υποδείξεις για τη διάταξη προστασίας ρεύματος διαρροής

Αυτές οι προστατευτικές διατάξεις σας προστατεύουν από σοβαρούς τραυματισμούς σε περίπτωση επαφής με φθαρμένα καλώδια, σε περιπτώσεις μονωτικών προβλημάτων και σε ορισμένες περιπτώσεις ακόμη και κατά τη φθορά ρευματοφόρων καλωδίων.

➔ Συνδέετε τη χορτοκοπτική μηχανή μόνο σε πρίζες, οι οποίες διαθέτουν μία διάταξη προστασίας ρεύματος διαρροής (RCD) με μέγιστο ρεύμα απεμπλοκής 30 mA.

- Για παλιές εγκαταστάσεις υπάρχουν σει μετατροπής. Ενημερωθείτε από καταρτισμένο ηλεκτρολογικό προσωπικό.

Ενεργοποίηση/απενεργοποίηση χορτοκοπτικής μηχανής (Εικ. Q R)**⚠ ΠΡΟΣΟΧΗ !**

Κίνδυνος τραυματισμών από περιστρεφόμενη λεπίδα κοπής.

- Μην ενεργοποιείτε τη χορτοκοπτική μηχανή, όταν στέκεστε μπροστά από το στόμιο εξόδου γρασιδιού!
- Ενεργοποιείτε τη χορτοκοπτική μηχανή σε επίπεδη επιφάνεια.

Προσοχή !

- Μην ενεργοποιείτε τη χορτοκοπτική μηχανή σε ψηλό γρασίδι – ανασηκώστε τη, εάν χρειαστεί, όπως φαίνεται στην εικόνα **Q**.

Ενεργοποίηση του μοτέρ (Εικ. R)

- ➔ Πιέστε και κρατήστε το κουμπί **R 1**
- ➔ Σφίξτε το βραχίονα ασφαλείας **R 2**.
- ➔ Αφήστε ελεύθερο το κουμπί **R 1**

Απενεργοποίηση του μοτέρ (Εικ. R)

- ➔ Αφήστε ελεύθερο το βραχίονα ασφαλείας **R 3**.

Ενεργοποίηση λειτουργίας κοπής/συλλογής (Εικ. Q S T)**⚠ ΚΙΝΔΥΝΟΣ !**

Κίνδυνος τραυματισμών από περιστρεφόμενη λεπίδα κοπής.

- Οι ρυθμίσεις στη χορτοκοπτική μηχανή πρέπει να γίνονται μόνο με σβησμένο μοτέρ και ακινητοποιημένη λεπίδα κοπής.



Η χορτοκοπτική μηχανή διαθέτει ένα διακόπτη αναστροφής (cut-collect-mulch). Οι λέξεις Cut-collect σημαίνουν κοπή-συλλογή, ενώ η λέξη mulch σημαίνει κάλυψη εδάφους.

Με αυτό το διακόπτη μπορείτε να ρυθμίσετε τις λειτουργίες κοπή-συλλογή ή κάλυψη εδάφους στη χορτοκοπτική μηχανή για την περιποίηση του κήπου σας.

- ➔ Ανασηκώστε το στόμιο εξόδου **T 1**.
- ➔ Αφαιρέστε τη σακούλα συλλογής χόρτων **T 2**.
- ➔ Ακουμπήστε ξανά το στόμιο εξόδου **T 3**.
- ➔ Περιστρέψτε το διακόπτη στη θέση cut-collect **S 1**.
- ➔ Ανασηκώστε το στόμιο εξόδου **Q 1**.
- ➔ Κρεμάστε τη σακούλα συλλογής χόρτων **Q 2**.
- ➔ Ακουμπήστε ξανά το στόμιο εξόδου **Q 3**.

Αφαίρεση και άδειασμα της σακούλας συλλογής χόρτων (Εικ. **T** **M** **W**)

Εάν στο έδαφος μένουν υπολείμματα από την κοπή ή στην ένδειξη στάθμης πλήρωσης εμφανίζεται η κίτρινη πινακίδα STOP **M** **2**, τότε η σακούλα συλλογής χόρτων έχει γεμίσει και πρέπει να αδειάσει άμεσα **W** **1**.

▲ ΚΙΝΔΥΝΟΣ !



Κίνδυνος τραυματισμών από περιστρεφόμενη λεπίδα κοπής.

➤ Κλείστε το μοτέρ. Περιμένετε μέχρι να ακινητοποιηθεί η λεπίδα κοπής και αποσυνδέστε το βύσμα, προτού προβείτε σε ρυθμίσεις στη συσκευή.

- ➔ Κλείστε το μοτέρ και αποσυνδέστε το βύσμα.
- ➔ Ανασηκώστε το στόμιο εξόδου **T** **1**.
- ➔ Αφαιρέστε τη σακούλα συλλογής χόρτων **T** **2**.
- ➔ Ακουμπήστε ξανά το στόμιο εξόδου **T** **3**.
- ➔ Αδειάστε τη σακούλα συλλογής χόρτων **W** **1**.
- ➔ Πριν την εκκίνηση, απομακρύνετε τυχόν εμφράξεις από το χώρο κοπής **W** **2**.

Υποδείξεις σχετικά με την ένδειξη στάθμης πλήρωσης (Εικ. **M** **W**)

- ➔ Αναλόγως της θέσης του πώματος της ένδειξης στάθμης πλήρωσης, προβάλλεται ο βαθμός πλήρωσης της σακούλας συλλογής χόρτων.
 - Εάν η σακούλα είναι άδεια, το πώμα της ένδειξης στάθμης πλήρωσης στέκεται προς τα επάνω **M** **1**.
 - Εάν η σακούλα είναι γεμάτη, το πώμα της ένδειξης στάθμης πλήρωσης στέκεται προς τα κάτω και είναι ορατή η κίτρινη πινακίδα STOP **M** **2**.
- ➔ Η σακούλα πρέπει να αδειάσει άμεσα **W** **1**.
- ➔ Για την άψογη λειτουργία της ένδειξης στάθμης πλήρωσης, καθαρίζετε τακτικά την επιφάνεια κάτω από την ένδειξη στάθμης πλήρωσης στην εσωτερική πλευρά της σακούλας συλλογής με μία βούρτσα χειρός **M** **3**.

Εργασία χωρίς σακούλα συλλογής χόρτων

- ➔ Εάν αφαιρέσετε τη σακούλα συλλογής χόρτων, το στόμιο εξόδου κατεβαίνει προς τα κάτω.
- ➔ Κατά την εργασία χωρίς σακούλα, το υλικό κοπής βγαίνει απευθείας προς τα κάτω.

Κάλυψη εδάφους (Εικ. **S**)

Κατά την κάλυψη του εδάφους, το χόρτο κόβεται αρκετές φορές μέσω ενός ειδικού συστήματος κοπής και οδηγείται ξανά στο έδαφος. Έτσι, δεν δημιουργούνται απορρίμματα από χόρτα. Επίσης, το γρασίδι προστατεύεται από την ξηρασία. Το καλυμμένο γρασίδι περιλαμβάνει πολλές θρεπτικές ουσίες. Για τέλεια αποτελέσματα, το γρασίδι πρέπει να διατηρείται πάντα κοντό. Περισσότερες πληροφορίες θα βρείτε στο Κεφάλαιο «Συμβουλές για την περιποίηση του γρασιδιού».



Υπόδειξη

Προτείνουμε την κάλυψη του εδάφους 1 – 2 την εβδομάδα, αναλόγως της ανάπτυξης του γρασιδιού. Το γρασίδι δεν θα πρέπει να είναι ούτε πολύ ψηλό, ούτε και πολύ υγρό!

- ➔ Κατά την κάλυψη, σπρώχνετε αργά τη χορτοκοπτική μηχανή.
- ➔ Φροντίζετε ώστε οι λωρίδες κοπής να αλληλοεπικαλύπτονται.
- ➔ Μην κόβετε περισσότερα από 20 χιλ. γρασίδι.



Υπόδειξη

Σε περίπτωση προσβολής από βρύα ή πιλημάτωσης του γρασιδιού, η κάλυψη δεν συνιστάται, διότι το υλικό κοπής κολλάει στα βρύα ή στην πιλημάτωση και δεν μπορεί να οδηγηθεί στο έδαφος.

- ➔ Καλύπτετε και λιπαίνετε το γρασίδι τακτικά.

Ενεργοποίηση λειτουργίας MULCH (Εικ. **S** **T**)

▲ ΚΙΝΔΥΝΟΣ !



Κίνδυνος τραυματισμών από περιστρεφόμενη λεπίδα κοπής.

➤ Κλείστε το μοτέρ. Περιμένετε μέχρι να ακινητοποιηθεί η λεπίδα κοπής και αποσυνδέστε το βύσμα, προτού προβείτε σε ρυθμίσεις στη συσκευή.



Η χορτοκοπτική μηχανή διαθέτει ένα διακόπτη αναστροφής (cut-collect-mulch). Οι λέξεις Cut-collect σημαίνουν κοπή-συλλογή, ενώ η λέξη mulch σημαίνει κάλυψη εδάφους.

Με αυτό το διακόπτη μπορείτε να ρυθμίσετε τις λειτουργίες κοπή-συλλογή ή κάλυψη εδάφους στη χορτοκοπτική μηχανή για την περιποίηση του κήπου σας.

- ➔ Ανασηκώστε το στόμιο εξόδου **T** **1**.
- ➔ Αφαιρέστε τη σακούλα συλλογής χόρτων **T** **2**.
- ➔ Ακουμπήστε ξανά το στόμιο εξόδου **T** **3**.
- ➔ Περιστρέψτε το διακόπτη στη θέση mulch **S** **2**.

Προσοχή !

- ➔ Μην κρεμάτε ξανά το καλάθι συλλογής χόρτων, διότι η χοάνη μπορεί να υποστεί ζημιά.

Συμβουλές για την περιποίηση του γρασιδιού (Εικ. **N**)

Το γρασίδι αποτελείται από διάφορα είδη χόρτων. Όταν κόβετε τακτικά, αναπτύσσονται περισσότερα χόρτα που σχηματίζουν δυνατές ρίζες και στέρεο χλοοτάπητα. Εάν κόβετε σπάνια, αναπτύσσονται περισσότερα ψηλά χόρτα και άλλα αγριοβότανα (π.χ. τριφύλλι, ασπρολούλουδα)

Για να αναπτύσσεται το γρασίδι σας με υγεία και ομοιόμορφα και να μην δημιουργούνται λωρίδες, πρέπει οι λωρίδες κοπής να αλληλοκαλύπτονται πάντα κατά μερικά εκατοστά **N**.

- Τοποθετείτε το καλώδιο πάντα με ασφάλεια στη βεράντα, στο δρόμο ή στο ήδη κομμένο γρασίδι.
- Το κανονικό ύψος του γρασιδιού ανέρχεται περίπου σε 40–50 χιλ.. Να κόβετε περίπου ένα τρίτο του συνολικού ύψους, μόλις το γρασίδι αγγίζει ύψος 60–70 χιλ..
- Μην κόβετε το γρασίδι κοντύτερο από 45 χιλ., ει-dάλλως ο χλοοτάπητας μπορεί να υποστεί ζημιά σε περίπτωση ξηρασίας.
- Να κόβετε το ψηλό γρασίδι ανά στάδια στο κανονικό ύψος.

Μετά το τέλος της εργασίας (Εικ. **W**)

- Απενεργοποιήστε τη χορτοκοπτική μηχανή, περιμένετε μέχρι να ακινητοποιηθεί η λεπίδα κοπής και αποσυνδέστε το βύσμα.
- Αδειάστε τη σακούλα συλλογής χόρτων **W 1**.
- Τοποθετήστε τη χορτοκοπτική μηχανή σε ένα ασφαλές μέρος.

Συντήρηση

ΠΡΟΕΙΔΟΠΟΙΗΣΗ !



Κίνδυνος τραυματισμών ή υλικών ζημιών.

- Οι εργασίες συντήρησης και καθαρισμού στη συσκευή επιτρέπονται μόνο με ακινητοποιημένο το μοτέρ και αποσυνδεδεμένο το βύσμα.
- Μην πιάνετε την περιστρεφόμενη λεπίδα κοπής.
- Εργασίες επισκευής και συντήρησης, καθώς και η αντικατάσταση στοιχείων ασφαλείας, καλωδίων, κτλ., επιτρέπεται να πραγματοποιούνται μόνο από καταρτισμένο και εξειδικευμένο προσωπικό ή συνεργείο.

- Μην τοποθετείτε τη χορτοκοπτική μηχανή σε υγρούς χώρους.
- Στο τέλος της σεζόν, η χορτοκοπτική μηχανή θα πρέπει να ελεγχθεί από καταρτισμένο και εξειδικευμένο προσωπικό ή συνεργείο.

Καθαρισμός της χορτοκοπτικής μηχανής (Εικ. **W**)

ΚΙΝΔΥΝΟΣ !



Κίνδυνος τραυματισμών από περιστρεφόμενη λεπίδα κοπής.

- Κλείστε το μοτέρ. Περιμένετε μέχρι να ακινητοποιηθεί η λεπίδα κοπής και αποσυνδέστε το βύσμα, προτού καθαρίσετε τη συσκευή.

- Μετά από κάθε κόψιμο/κούρεμα, καθαρίζετε τη χορτοκοπτική μηχανή με μία βούρτσα χειρός.
- Καθαρίζετε σε τακτά διαστήματα το πώμα κάλυψης με μία βούρτσα χειρός **W 2**.

Προσοχή !

Μην ψεκάζετε ποτέ τη χορτοκοπτική μηχανή με νερό ή καθαριστικά υψηλής πίεσης.

Καθαρισμός της σακούλας συλλογής χόρτων (Εικ. **T V W**)



Υπόδειξη

Καθαρίζετε τη σακούλα συλλογής χόρτων κατά προτίμηση αμέσως μετά το κόψιμο/κούρεμα.

- Ανασηκώστε το στόμιο εξόδου **T 1**.
- Αφαιρέστε τη σακούλα συλλογής χόρτων **T 2**.
- Ακουμπήστε ξανά το στόμιο εξόδου **T 3**.
- Αδειάστε τη σακούλα συλλογής χόρτων **W 1**.
- Καθαρίζετε τη σακούλα συλλογής χόρτων μαζί με το σύνδεσμο με νερό ή μία βούρτσα χειρός.
- Καθαρίζετε ειδικά την επιφάνεια κάτω από την ένδειξη στάθμης πλήρωσης **V 3**.
- Η σακούλα συλλογής χόρτων πρέπει να στεγνώσει πριν την επόμενη χρήση.

Μεταφορά και αποθήκευση (Εικ. **X**)

ΚΙΝΔΥΝΟΣ !



Κίνδυνος τραυματισμών από περιστρεφόμενη λεπίδα κοπής.

- Κλείστε το μοτέρ. Περιμένετε μέχρι να ακινητοποιηθεί η λεπίδα κοπής και αποσυνδέστε το βύσμα, προτού μεταφέρετε ή αποθηκεύσετε τη συσκευή.

- Η χορτοκοπτική μηχανή πρέπει να ασφαρίζεται επαρκώς έναντι μη σκόπιμης ολίσθησης, σε περίπτωση μεταφοράς της μέσα ή επάνω σε όχημα.
- Για την καλύτερη αποθήκευση της χορτοκοπτικής μηχανής, η δοκός της λαβής μπορεί να διπλώσει **X**.
- Για το σκοπό αυτό, λασκάρτε τους δύο επάνω μοχλούς ταχυσύσφιξης μαζί με τα μπουλόνια με σπείρωμα **X 1** και βιδώστε τους κατά περ. 5 χιλ.. Κρατήστε, παράλληλα, το επάνω μέρος της δοκού της λαβής καλά, για να μην πιάσετε το χέρι και τα δάχτυλά σας.
- Διπλώστε προς τα πίσω το επάνω μέρος της δοκού της λαβής **X 2**.

Προσοχή !

Όταν διπλώνετε προς τα εμπρός τη δοκό της λαβής, το καλώδιο μπορεί να υποστεί ζημιά.

- ➔ Λασκάρετε τους δύο κάτω μοχλούς ταχυσύσφιξης **X 3**.
- ➔ Διπλώστε τις δύο δοκούς λαβής προς τα εμπρός και βάλτε τις στους μπροστινούς τροχούς της χορτοκοπτικής μηχανής **X 4**.
- ✓ Έτσι, μπορείτε να μεταφέρετε άνετα τη χορτοκοπτική μηχανή από τη λαβή της, ή να την αποθηκεύσετε σε ασφαλές μέρος **X 5** (βλ. βέλος).

Αποθήκευση κατά τη διάρκεια του χειμώνα

- ➔ Μετά από κάθε σεζόν κοπής/κουρέματος, κάντε έναν λεπτομερή καθαρισμό στη χορτοκοπτική μηχανή.
- ➔ Το φθινόπωρο αφήστε την χορτοκοπτική μηχανή σας σε ένα εξειδικευμένο συνεργείο για έλεγχο.
- ➔ Αποθηκεύετε τη χορτοκοπτική μηχανή σε έναν καθαρό και στεγνό χώρο.
- ➔ Σε περίπτωση μακράς αποθήκευσης το χειμώνα, προστατεύετε τη χορτοκοπτική μηχανή από τη σκουριά.

Αλλαγή της λεπίδας κοπής (Εικ. **M)****⚠ ΠΡΟΕΙΔΟΠΟΙΗΣΗ !**

Κίνδυνος τραυματισμών.

- Η αντικατάσταση της λεπίδας κοπής πρέπει να γίνεται σε εξειδικευμένο συνεργείο.
- Εργασίες στη συσκευή επιτρέπονται μόνο με ακινητοποιημένο το μοτέρ.
- Αποσυνδέετε το βύσμα.
- Φοράτε κατάλληλα γάντια προστασίας.

Προσοχή !

Η επαναλειάνση της λεπίδας κοπής μπορεί να προκαλέσει σφάλμα ζυγοστάθμισης. Πρέπει να γίνεται έλεγχος ζυγοστάθμισης σε εξειδικευμένο συνεργείο.

**Υπόδειξη**

Για να μπορέσετε να αλλάξετε τη λεπίδα κοπής, χρειάζεστε ένα δυναμομετρικό κλειδί σύσφιξης ανοίγματος 13 (M8). Ροπή σύσφιξης των βιδών: 19–21 Nm **M**.

Αντιμετώπιση βλαβών**⚠ ΠΡΟΕΙΔΟΠΟΙΗΣΗ !**

Κίνδυνος τραυματισμών ή υλικών ζημιών

- Σε περίπτωση αμφιβολιών να αναζητάτε πάντα ένα εξειδικευμένο συνεργείο.
- Πριν από κάθε έλεγχο ή εργασία στη λεπίδα κοπής, απενεργοποιείτε τη χορτοκοπτική μηχανή και αποσυνδέετε το βύσμα.

Πρόβλημα	Πιθανή αιτία	Αντιμετώπιση
Θορυβώδης κύλιση, έντονη δόνηση της χορτοκοπτικής μηχανής.	<p>Η λεπίδα κοπής παρουσιάζει βλάβη.</p> <p>Η λεπίδα κοπής έχει αποσυνδεθεί από τη στερέωση.</p> <p>Η ασφάλεια στη σύνδεση κεντρικού δικτύου έχει ενεργοποιηθεί/είναι ελαττωματική.</p> <p>Σε περίπτωση ζημιάς στο καλώδιο: Προσοχή - Ηλεκτροπληξία!</p> <p>Η ασφάλεια δεν ενεργοποιείται πάντα, όταν το καλώδιο κόβεται ή καταστρέφεται. Μην αγγίζετε το καλώδιο, προτού τραβήξετε το βύσμα από την πρίζα.</p> <p>Τα καλώδια που έχουν υποστεί ζημιά πρέπει να επισκευάζονται από εξειδικευμένο ηλεκτρολογικό προσωπικό ή συνεργείο.</p> <p>Απαγορεύεται η επισκευή του καλωδίου με μονωτική ταινία.</p>	<p>Αναζητήστε ένα εξειδικευμένο συνεργείο.</p> <p>Η επισκευή πρέπει να γίνει από ειδικό ηλεκτρολόγο.</p>
Ο κινητήρας δεν λειτουργεί	<p>Η ασφάλεια δεν ενεργοποιείται πάντα, όταν το καλώδιο κόβεται ή καταστρέφεται. Μην αγγίζετε το καλώδιο, προτού τραβήξετε το βύσμα από την πρίζα.</p> <p>Τα καλώδια που έχουν υποστεί ζημιά πρέπει να επισκευάζονται από εξειδικευμένο ηλεκτρολογικό προσωπικό ή συνεργείο.</p> <p>Απαγορεύεται η επισκευή του καλωδίου με μονωτική ταινία.</p>	<p>Αναζητήστε ένα εξειδικευμένο συνεργείο.</p>
Κακή απόδοση κοπής/κουρέματος/συλλογής.	<p>Η λεπίδα κοπής έχει στομώσει.</p> <p>Η σακούλα συλλογής χόρτων έχει φράξει.</p> <p>Δεν έχει γίνει προσαρμογή του ύψους κοπής.</p>	<p>Αναζητήστε ένα εξειδικευμένο συνεργείο.</p> <p>Ακολουθήστε τις υποδείξεις στο Κεφάλαιο «Ρύθμιση ύψους κοπής».</p> <p>Ακολουθήστε τις υποδείξεις στο Κεφάλαιο «Ρύθμιση ύψους κοπής».</p>

Εγγύηση

Σε κάθε χώρα ισχύουν οι όροι εγγύησης που εκδίδει η εταιρεία μας ή ο εισαγωγέας. Αντιμετωπίζουμε δωρεάν βλάβες στη συσκευή σας, στα πλαίσια της εγγύησης, εφόσον αιτία είναι ένα σφάλμα υλικών ή ένα κατασκευαστικό σφάλμα. Σε περίπτωση εγγύησης, απευθυνθείτε στον πωλητή σας ή στο πλησιέστερο υποκατάστημα.

Οικολογική απόρριψη

Ηλεκτρικά εργαλεία, εξαρτήματα και συσκευασίες πρέπει να απορρίπτονται με τρόπο φιλικό προς το περιβάλλον.



Μην απορρίπτετε τις ηλεκτρικές και ηλεκτρονικές παλιές συσκευές στα οικιακά απορρίμματα. Παραδώστε το σε κατάλληλο φορέα διάθεσης αποβλήτων.

Δήλωση συμμόρφωσης ΕΚ



Περισσότερα στοιχεία για τη συσκευή θα βρείτε στη χωριστά επισυναπτόμενη δήλωση συμμόρφωσης ΕΚ, η οποία αποτελεί μέρος των παρουσών οδηγιών χρήσης.

Tartalomjegyzék

Az Ön biztonsága érdekében	130
A szimbólumok jelentése	130
Biztonsági tudnivalók.....	131
Rendeltetésszerű használat	134
Adattábla	134
Összeszerelés	134
Üzemeltetés.....	135
Karbantartás	137
Üzemzavarok elhárítása.....	139
Garancia.....	139
EK megfelelőségi nyilatkozat.....	139
Környezetbarát ártalmatlanítás.....	139

A szimbólumok jelentése



Üzembe helyezés előtt olvassa el a használati útmutatót!



Vigyázat!

Tartson távol másokat a veszélyes területtől.



Vigyázat! Éles vágókés

A vágókések a motor lekapcsolását követően még tovább forognak. Karbantartási munkák előtt vagy a csatlakozóvezeték sérülése esetén húzza ki a hálózati csatlakozódugót.



Vigyázat! Éles vágókés

A vágókések a motor lekapcsolását követően még tovább forognak. Az akkumulátoros készülékek végzett karbantartási munkák előtt húzza ki a reteszelést.



Vigyázat! "Tartsa távol a csatlakozóvezetékét a vágókéstől"
- hálózati üzemű gépeknél.

Az Ön biztonsága érdekében



Készülékének első használata előtt olvassa el ezt a használati útmutatót, és cselekedjen az ebben foglaltak szerint. Őrizze meg a használati útmutatót későbbi használatra vagy a következő tulajdonos számára.

- Az első üzembe helyezés előtt feltétlenül olvassa el a biztonsági tudnivalókat! A használati útmutató és a biztonsági tudnivalók be nem tartása esetén károsodhat a készülék, és a kezelőt, valamint más személyeket fenyegető veszélyek keletkezhetnek.
- A készülék üzembe helyezésével, kezelésével és karbantartásával megbízott valamennyi személynek megfelelő képzéssel kell rendelkeznie.

Önhatalmú változtatások vagy átépítések tilalma

Tilos a készüléken változtatásokat végezni vagy kiegészítő készülékeket létrehozni. Ezek a módosítások személyi sérülésekhez és hibás működéshez vezethetnek.

- A készüléken csak ezzel megbízott és képzéssel rendelkező személyek végezhetnek javításokat. Ennek során mindig eredeti pótalkatrészeket használjon. Ezzel biztosított, hogy a készülék biztonságos marad.

Az útmutatóban használt tájékoztató szimbólumok

Az ebben az útmutatóban található jelzések és szimbólumok célja, hogy segítségükkel hamar és biztonságosan használhassa az útmutatót és a készüléket.



Tudnivaló

Információk a készülék leghatékonyabb, illetve legpraktikusabb használatáról.

→ Kezelési lépés

Cselekvésre felszólító utasítás.

✓ Eredmény

Itt olvashatja el a kezelési lépések sorozatának eredményét.

[1]Tételszám

A szövegben a tételszámok szögletes zárójellel [] vannak jelölve.

▲ Szemléltető rajzok jelölése

A szemléltető rajzok betűkkel számozottak és a szövegben hivatkozunk rájuk.

① Kezelési lépés száma

A kezelési lépések meghatározott sorrendje számozott és a szövegben hivatkozunk rájuk.

Biztonsági tudnivalók

Figyelmeztetések veszélyfokozatai

A használati útmutatóban az alábbi veszélyfokozatokat használjuk a lehetséges vészhelyzetekre utalva:

VESZÉLY !



Közvetlenül fennálló veszélyes helyzet, amely az intézkedések be nem tartása esetén súlyos, sőt halálos sérülésekhez vezet.

FIGYELMEZTETÉS !



Esetlegesen fennálló veszélyes helyzet, amely az intézkedések be nem tartása esetén súlyos, sőt halálos sérülésekhez vezet.

VIGYÁZAT !



Esetlegesen fennálló veszélyes helyzet, amely az intézkedések be nem tartása esetén könnyű vagy kisebb sérülésekhez vezet.

Figyelem!

Esetlegesen bekövetkező káros helyzet, amely anyagi károkhoz vezet, ha nem kerül el.

A biztonsági tudnivalók felépítése

VESZÉLY !



A veszély típusa és forrása!
 ➔ A be nem tartás következményei
 ➤ Intézkedés a veszély elhárítására

Ön- és személyvédelem

- **Biztonsági okokból gyermekek, 16 év alatti fiatalok és a fűnyíró használati útmutatóját és kezelését nem ismerő személyek nem kezelhetik a fűnyírót. Helyi rendeletek meghatározhatják a használó alsó korhatárát.**
- **A fűnyírót kezelő személyek nem állhatnak bódító szerek (pl. alkohol, drogok vagy gyógyszerek) hatása alatt.**
- **Gondoljon arra, hogy a gép vezetője vagy használója felelős a más személyeknek okozott balesetekért és a tulajdonukért is.**

- **A fűnyírót ne kezeljék korlátozott testi, érzékszervi vagy szellemi képességekkel, vagy tapasztalat és/vagy tudás hiányával rendelkező személyek és gyermekek, kivéve, ha a biztonságukra figyel egy illetékes személy és útmutatást kaptak a fűnyíró kezeléséről.**
- **16 év alatti személyek nem kezelhetik a készüléket és egyéb munkát sem végezhetnek a készüléken, például karbantartást, tisztítást beállítást – helyi rendeletek meghatározhatják a használók alsó korhatárát.**
- **Ne működtesse a fűnyírót, ha közvetlen közelében más személyek (különösen gyermekek) vagy állatok tartózkodnak. Ügyeljen arra, hogy gyermekek ne játszhassanak a fűnyíróval.**
- **Szakítsa meg a fűnyírást, ha észreveszi, hogy más személyek (különösen gyermekek) vagy háziállatok vannak a közelben.**
- **Meztláb vagy szandálban fűvet nyírni tilos.**
- **A motort csak akkor kapcsolja be, ha a lábai biztonságos távolságra vannak a késszártól.**
- **A fűnyíróval vagy a fűnyírón végzett munkák során mindig strapabíró cipőt és hosszú nadrágot, valamint további megfelelő személyi védőfelszerelést (védőszemüveget, fülvédőt, munkavédelmi kesztyűt stb.) viseljen. Személyi védőfelszerelés viselése csökkenti a sérülésveszélyt. Ne viseljen a laza vagy lelógó zsinórokkal, övekkel rendelkező ruházatot.**
- **Legyen óvatos és ne nyúljon a forgó késszárakba.**

Használat előtt

- **A fűnyíróval végzett munka megkezdése előtt ismerkedjen meg annak funkcióival és kezelőszerveivel.**
- **A fűnyíró biztonságos működése érdekében ellenőrizze, hogy minden anya és csavar rögzítve van-e.**
- **Üzembe helyezés előtt és ütközés után ellenőrizze a fűnyírót kopás- vagy sérülésnyomok tekintetében. Ellenőrizze, hogy a motor a beállítás és tisztítás előtt ki legyen kapcsolva és a hálózati csatlakozódugó ki legyen húzva a dugaljából, hogy megakadályozza a véletlen indítást. A sérüléseket szakképzett szakemberrel vagy szakszervizben javíttassa meg.**

Biztonsági tudnivalók

- **Ne használja a fűnyírót, ha meghibásodott a kapcsolója és nem kapcsolható ki vagy be.** A készüléket szakképzett szakemberrel vagy szakszervizben javíttassa meg.
 - **A fűnyíró bekapcsolása előtt távolítsa el a beállító szerszámokat vagy csavarkulcsokat.** A forgó késszár közelében lévő szerszámok vagy kulcsok sérüléseket okozhatnak.
 - **Vizsgálja meg a csatlakozókábelt és fűnyírón kívül futó vezetékét sérülés vagy öregedés (ridegség) tekintetében.** A kábelt kizárólag kifogástalan állapotban használja. A sérült kábeleket villanyszerelővel vagy szakszervizzel javíttassa meg.
 - **Soha ne használja a fűnyírót sérült vagy hiányzó védőberendezésekkel, pl. kidobófedéllel és/vagy fűgyűjtő zsákkal, házzal stb.** Ezeket szakképzett szakemberrel vagy szakszervizzel javíttassa meg vagy szükség esetén cseréltesse ki.
 - **Ellenőrizze a kidobófedelet ridegség és rögzítettség tekintetében.**
 - **Fűnyírás előtt győződjön meg róla, hogy nincsenek ágak, kövek, drótok a fűben, és fűnyírás közben végig ügyeljen ezekre.**
 - **Rendszeresen ellenőrizze a fűgyűjtő zsákot kopás és működőképesség tekintetében.**
 - **Ellenőrizze (szemrevételezéssel) a késszárát és annak rögzítőelemeit, hogy nem-e tompák, sérültek vagy deformáltak.**
- Használat közben**
- **Kerülje a rendellenes testtartást.** Gondoskodjon róla, hogy stabilan álljon, mindig őrizze meg az egyensúlyát. Ne siessen, hanem nyugodt lépésekkel haladjon előre. Így váratlan helyzetekben könnyebben úrrá lehet a fűnyírón.
 - **A fűnyíróval tilos éghető folyadékokat, gázokat vagy porokat tartalmazó robbanásveszélyes környezetben dolgozni.** A fűnyíróban szikrák keletkezhetnek, amelyek meggyújthatják a port vagy a gőzöket.
 - **A motor indításakor ne döntse meg a fűnyírót, kivéve, ha a művelethez meg kell emelni a fűnyírót.** Ebben az esetben csak annyira döntse meg, amennyire az feltétlenül szükséges, és kizárólag a használatól távolabbi részét emelje meg.
 - **Tartsa be a kormánycső által megadott biztonsági távolságot.**
 - **Az alábbi esetekben kapcsolja le a fűnyírót és húzza ki a hálózati csatlakozódugót. Győződjön meg róla, hogy minden mozgó alkatrész teljesen megállt:**
 - a fűnyíró elhagyásakor;
 - az elakadt késszár kiszabadításakor;
 - a fűnyíró ellenőrzések, tisztítások vagy a rajta végzett munkáknál;
 - ha idegen tárgyat ért (ellenőrizze, hogy megsérült-e a fűnyíró vagy a késszár);
 - ha a fűnyíró kiegyensúlyozatlanság miatt erősen rezeg;
 - ha a csatlakozóvezeték használat közben megrongálódik.
 - **Legyen különösen óvatos, ha hátrafelé nyír és a fűnyírót maga felé húzza.**
 - **Kapcsolja ki a fűnyírót, ha megbillenti vagy szállítja, például a fűnyírás helyére vagy helyétől, illetve járdákon.**
 - **Ne álljon a fűkidobó nyílás elé.** Ellenkező esetben elkaphatják a késszárak vagy eltalálhatja a kidobott fű.
 - **A munka megszakítása esetén ne hagyja őrizetlenül a fűnyírót és tárolja biztonságos helyen.**
 - **Mielőtt megemeli vagy arrébb viszi a fűnyírót, kapcsolja ki a motort, húzza ki a hálózati csatlakozódugót, majd várja meg, amíg leáll a késszár.**
 - **A vágásmagasságot csak lekapcsolt motor és nyugalomban lévő késszár mellett állítsa be.**
 - **A fűgyűjtő zsák levétele előtt állítsa le a motort, majd várja meg, amíg leáll a késszár.** Ürités után gondosan rögzítse a fűgyűjtő zsákot és ellenőrizze, hogy biztonságosan van-e rögzítve a fűnyíróhoz.
 - **Soha ne nyissa ki a kidobófedelet, ha még jár a motor.**

Biztonsági tudnivalók

- Járó motorral soha ne hajtson rá kavicsokra. Fennáll a köfelverődés veszélye!
- Lehetőség szerint ne nyírjon nedves fűvet.

Fűnyírás meredek rézsűkön

- Gondoskodjon róla, hogy stabilan álljon, és lassan nyírjon.
- A lejtőhöz képest mindig keresztirányban nyírjon, soha ne fel és le.
- Az irányváltásokat különösen óvatosan végezze. Fennáll a botlás veszélye!
- Ne nyírjon fűvet meredek lejtőkön.

Használat után

- Kapcsolja ki a fűnyírót és tegye el egy biztonságos helyre.
- Ha karbantartási és tisztítási munkákat végez a fűnyírón, kapcsolja ki, húzza ki a hálózati csatlakozódugót és vegye le a fűgyűjtő zsákot.
- Karbantartási munkák során ügyeljen arra, hogy ne szoruljanak be az ujjai a mozgó vágókések és a készülék rögzített alkatrészei közé.
- Karbantartási munkák során vegye figyelembe, hogy a vágókések még lekapcsolt feszültségforrás mellett is forgathatók.
- Ügyeljen arra, hogy a szellőzőnyílások szennyeződéstől mentesek legyenek.
- A fűnyírót gyermekektől elzárva tárolja.
- Saját maga ne végezzen javításokat a fűnyírón, azokat csak szakképzett szakemberrel vagy szakszervizben végeztesse el.
- Várja meg, amíg teljesen lehűl a motor, mielőtt eltenné a készüléket.

Elektromos biztonság



A kábel sérülései áramütést okoznak! A biztosíték nem mindig old ki, ha elszakad vagy megsérül a kábel.

- Ne érintse meg a kábelt, mielőtt kihúzná a hálózati csatlakozódugót a dugaljából.
- A sérült kábeleket villanszerelővel vagy szakszervizzel javíttassa meg. A kábelt tilos szigetelőszalaggal megjavítani.

- Rögzítse a csatlakozókábelt a hűzásmegszakításra és ne hagyja, hogy peremekhez vagy hegyes tárgyakhoz dörzsölődjön.
- Ne szorítsa a kábelt ajtóküszöbhez vagy ablakrések közé.
- Ne távolítson el és ne hidaljon át kapcsolóberendezéseket (pl. biztonsági kar hozzákötése a kormánycsőhöz).
- A gépet hibaáram-védőkapcsolóval működtesse, amelynek kioldási árama ne legyen magasabb 30 mA-nél.
- Kültéren csak erre engedélyezett és megfelelően jelölt csatlakozókábelt használjon, például H07RN – F 3 x 1,5 mm² (max. 25 m).
- A csatlakozókábelek összeköttetései freccsenő víz ellen védettek legyenek és gumiból készüljenek vagy gumi bevonattal rendelkezzenek.

Általános biztonsági tudnivalók

- A pótalkatrészek feleljenek meg a gyártó által meghatározott követelményeknek. Ezért csak eredeti WOLF-Garten pótalkatrészeket vagy a gyártó által jóváhagyott pótalkatrészeket használjon. Csere esetén mindig tartsa be a mellékelt beszerelési tudnivalókat és előzőleg mindig húzza ki a hálózati csatlakozódugót.
- A javításokat kizárólag szakképzett szakemberrel vagy szakszervizben végeztesse el.
- Biztonsági okokból cseréltesse ki az elkopott vagy sérült alkatrészeket.
- Ezt a fűnyírót házi környezetben való használatra, fű- és gyepfelületek ápolására terveztük. A használó vagy más személyek testi épségének veszélyeztetése miatt tilos más célokra használni a fűnyírót.
- A fűnyírót csak nappali fénynél vagy jó mesterséges megvilágítás mellett használja. Tartsa tisztán és világítsa meg jól a munkaterületet.
- A fűnyírót csak száraz időjárás mellett használja. Óvja az esőtől és a nedvességtől. Ha víz jut a fűnyíróba, nő az áramütés veszélye.

Rendeltetésszerű használat

A fűnyírót kizárólag a következőkre terveztük:
 - ház körüli és a hobbikertben lévő fűfelületek nyírása
 - az ebben a használati útmutatóban megadott leírások és biztonsági tudnivalók szerinti használat
 Minden ezen túlmenő használat nem rendeltetésszerű használatnak minősül.
 A nem rendeltetésszerű használatból eredő károkért a használatot terheli a felelősség.

Adattábla

Elhelyezkedés

Az adattábla a kidobófedélen található.



Tudnivaló

A jelölés oklevélnek számít, ezért azt tilos módosítani vagy olvashatatlanná tenni.

Magyarázat

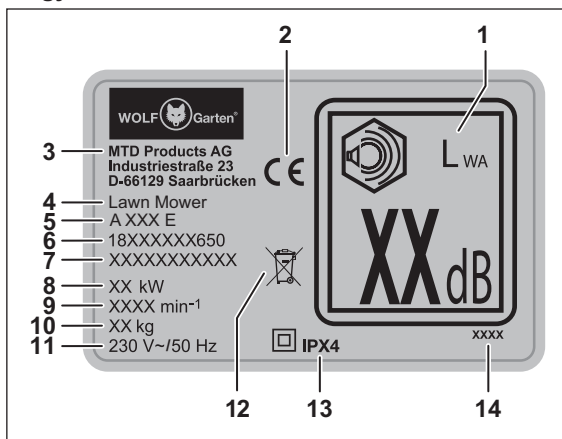

- 1 szavatolt hangteljesítmény
- 2 CE-jelölés
- 3 gyártó
- 4 készülékcsoport
- 5 modellnév
- 6 modellszám
- 7 sorozatszám
- 8 teljesítmény
- 9 motor fordulatszáma min⁻¹-ben
- 10 súly
- 11 névleges feszültség, áramtípus, hálózati frekvencia
- 12 hulladékkezelési tudnivaló
- 13 védelmi osztály / védettség
- 14 gyártási év

Összeszerelés

Kormánycső rögzítése

(**A B C D E F G H I U** ábra)

Figyelem!

A kormánycső összehajtásakor vagy kinyitásakor megrongálódhat a kábel. Ügyeljen arra, nehogy megtörjön a kábel.

- Fogja meg a kidobófedelel a markolathoronynál **B 1** és húzza fel a kidobófedelel, amíg hangos kattanással szét nem válik a ház hátoldalának karma és a kidobófedél alsó részének karma **B 2**.
- Ezután helyezze vissza a kidobófedelel **B 3**.

✓ Fűgyújtó zsák nélküli munka esetén a fű gond nélkül távozik a kidobófedél és a ház közötti nyíláson keresztül. További információkhoz lásd a „Munkavégzés fűgyújtó zsák nélkül” című fejezetet.

- Szerelje fel a két csőtartót **A e** a kormánycső alsó részére **A I**; lásd: **C 1**.
- Helyezze a kormánycső alsó részét a csőtartóra és hagyja bekattanni **C 2**. Tolja a kormánycsövet a csőtartó végéig **C 3**.
- Húzza kicsit egymásba a kormánycső alsó részét a végeinél, és akassza ezeket a ház bal és jobb oldalán található menetes csavarokra **D 1**.
- Ezután helyezze fel a két alátétet **A g** a menetes csavarokra **D 2**.
- Helyezze be a menetes csapot **A j** a gyorsrögzítő karba **A d**, hogy látható legyen a furat **E 1**. Tartsa meg ezeket a hüvely- és mutatóujjával, majd csavarozza be a gyorsrögzítő kart a menetes csappal együtt az óramutató járásának megfelelően **E 2** kb. 10 mm távolsáig **E 3**.
- Rögzítse a kormánycső alsó részét úgy, hogy a gyorsrögzítő kart a fűnyíró irányába felfelé hajtsa **E 4**.
- Rögzítse a kormánycső felső részét **A k** úgy, hogy a tartócső alsó részére helyezi **F 1**. Tartsa meg az egyik kezével a kormánycső felső részét és a másik kezével helyezze be a csavart a kormánycső bal oldalán **A h** kívülről a furatba **F 2**.
- Helyezze az alátétet **A g** a másik oldalról a csavarra **F 3**.
- Helyezze be a menetes csapot **A j** a gyorsrögzítő karba **A d**, hogy látható legyen a furat. Tartsa meg ezeket a hüvely- és mutatóujjával, majd csavarozza be a gyorsrögzítő kart a menetes csappal együtt az óramutató járásának megfelelően kb. 10 mm távolsáig **F 3/4**.
- Helyezze fel a kormánycső jobb oldalára a kábel törésvédőt **A a** a csavarral együtt **A h** a furatba **G 1**.
- Helyezze az alátétet **A g** a másik oldalról a csavarra **G 3**.

- Helyezze be a menetes csapot **A j** a gyorsrög-zítő karba **A d**, hogy látható legyen a furat **G 2**. Tartsa meg ezeket a hüvelyk- és mutatóujjával, majd csavarozza be a gyorsrög-zítő kart a menetes csappal együtt az óramutató járásának megfelelően **G 3** kb. 10 mm távolságig **G 4**.
- Rögzítse a kormánycső felső részét úgy, hogy a jobb és bal gyorsrög-zítő kart lefelé hajtja **G 5**.

**Tudnivaló**

Testmagasságtól függően a kormánycső három munkahelyzetbe állítható **U I/II/III**, ha kioldja a két alsó gyorsrög-zítő kart **U 1**, majd az összeépített kormánycső dőlésszögét addig változtatja, amíg el nem éri a kívánt magasságot **U 2**. Miután beállította a kormánycső kívánt magasságát, hajtsa fel ismét az alsó gyorsrög-zítő kart **U 3**.

- Rögzítse a hálózati kábelt a fűnyíróhoz úgy, hogy átvezeti a kábel törésvédő nyitott fülein és egy kábelleszorítóval **A f** a jelzett helyre rögzíti **H** (lásd a nyilat).

**Tudnivaló**

Ügyeljen arra, nehogy megtörjön a kábel.

- Fogja meg az **A b** tehermentesítőt és akassza be a nagy nyílásánál a WOLF-Garten Flick-Flack® kábelvezetőre **A c / I 1**
- Végül akassza rá a WOLF-Garten Flick-Flack® kábelvezetőt belülről, a kormánycső felső részének bal és jobb oldalán lévő két fülbe. **I 2**.

**Tudnivaló**

Az egyszerű szállítás és a tárolás érdekében összecsuksukhatja a kormánycsövet. További információkhoz lásd a „Szállítás és tárolás” című fejezetet.

Fűgyűjtő zsák felszerelése (J K L ábra)

- Egyik kezével fogja meg a markolat csövét **J 1**, míg a másik kezével húzza rá a fűgyűjtő zsákot a cső hosszú végére **J 2**. Vezesse át a fűgyűjtő zsákot a profiljával a markolat alatt a csövön, majd helyezze rá a fűgyűjtő zsák profilját a csőre a markolat alá **J 3**.
- Ezután rögzítse a fűgyűjtő zsák oldalprofiljait a csőhöz; lásd: **K 1 – 3**.
- Ezután fordítsa meg a fűgyűjtő zsákot és helyezze fel a profilokat; lásd: **L 1 – 2**.

Üzemeltetés**Kezelőelemek (Z ábra)**

- 1 tartófogantyú
- 2 biztonsági kar
- 3 Wolf-Garten Flick-Flack® kábelvezető
- 4 fűgyűjtő zsák
- 5 töltöttségjelző
- 6 Kidobófedél
- 7 kormánycső beállítása
- 8 vágásmagasság beállítása
- 9 Tápkábel csatlakozó
- 10 BE/KI kapcsoló (bekapcsolásgátló)
- 11 kábel tehermentesítő
- 12 kábel törésvédő
- 13 vágásmagasság kijelzője
- 14 váltókapcsoló (nyírás-gyűjtés/mulcsozás)
- 15 készzár

Üzemidők

- Kérjük, tartsa be a területileg érvényes előírásokat.
- Az engedélyezett munkavégzési időkről érdeklődjön a helyi hatóságoknál.

Tehermentesítő (Ábra M N)

- Vezesse át a kábelt a tehermentesítőn az **M 1** ábra szerint. A kábel rögzítésének módja az átmérőjétől függ.

**Tudnivaló**

A WOLF-Garten Flick-Flack® kábelvezető távol tartja a kábelt a vágószerkezettől **M 2+ N**.

Fűgyűjtő zsák beakasztása (O ábra)**⚠ VESZÉLY!**

Sérülésveszély a forgó készzár miatt.

- Kapcsolja le a motort. Várja meg, amíg leáll a készzár, majd húzza ki a hálózati csatlakozódugót, mielőtt beállításokat végezne a készüléken.

- Emelje meg a kidobófedelet **O 1**.
- Fogja meg a fűgyűjtő zsákot a markolatánál és finoman billentse meg, hogy a fűgyűjtő zsák karmait be tudja akasztani a fűnyíró hátoldalának hornyába **O 2**.
- Akassza be a fűgyűjtő zsákot a fűnyíróba **O 2**.
- Hajtsa le a kidobófedelet **O 3**.

Vágásmagasság beállítása (P ábra)

⚠ VESZÉLY !



Sérülésveszély a forgó késszár miatt.

- Kapcsolja le a motort. Várja meg, amíg leáll a késszár, majd húzza ki a hálózati csatlakozódugót, mielőtt beállításokat végezne a készüléken.

→ Húzza a kart egy kicsit kifelé **P 1**.

→ Állítsa be a kívánt vágásmagasságot **P 2**.

→ Engedje el a kart **P 3**.



Tudnivaló (vágásmagasság - fűállapot)

Lehetőleg száraz gyepet nyírjon, hogy megővje a gyeptakarót.

Állítson be 45 mm-es vágásmagasságot.

Nedves és magas fű esetén nagyobb vágásmagassággal nyírjon.

Csatlakoztatás a dugaljhoz (230 Volt, 50 Hz)

Figyelem!

A fűnyírót csak olyan dugaljhoz csatlakoztassa, amely 16 amperes biztosítékkal (vagy B típusú gyorskioldó kismegszakítóval) van biztosítva.

Fontos tudnivaló a hibaáram-védőkapcsolóról

Ezek a védőberendezések a sérült vezetékek megérintése, a szigetelési hibák és bizonyos esetekben a feszültség alatt álló vezetékek károsodása miatti súlyos sérülésektől védenek.

➔ A fűnyírót csak olyan dugaljhoz csatlakoztassa, amely hibaáram-védőkapcsolóval, legfeljebb 30 mA hibaáramig van biztosítva.

- Régi szerelvényekhez utólagosan felszerelhető készletek kaphatók. Egyeztessen egy szakképzett villanyszerelővel.

Fűnyíró be-/kikapcsolása (Q R ábra)

⚠ VIGYÁZAT !



Sérülésveszély a forgó késszár miatt.

- Ne kapcsolja be a fűnyírót, ha a fűkidobó nyílás előtt áll!
- A fűnyírót mindig sík felületen kapcsolja be.

Figyelem!

- Magas fűben ne kapcsolja be a fűnyírót, szükség esetén emelje meg a **Q** ábrán látható módon.

Motor bekapcsolása (R ábra)

➔ Nyomja meg az **R 1** gombot és tartsa lenyomva

➔ Húzza meg a biztonsági kart **R 2**.

➔ Engedje el a gombot **R 1**.

Motor kikapcsolása (R ábra)

➔ Engedje el a biztonsági kart **R 3**.

Nyíró/gyűjtő funkció bekapcsolása (O S T ábra)

⚠ VESZÉLY !



Sérülésveszély a forgó késszár miatt.

- A fűnyíró beállításait csak lekapcsolt motor és nyugalomban lévő késszár mellett végezze el.



A fűnyírót egy váltókapcsolóval szereltük fel (cut-collect-mulch). A cut-collect nyírást és gyűjtést jelent, a mulch mulcsozást.

Ezzel a kapcsolóval állíthatja be a nyírás-gyűjtés vagy mulcsozás funkciót a fűnyírón.

➔ Emelje meg a kidobófedelelet **T 1**.

➔ Vegye le a fűgyűjtő zsákot **T 2**.

➔ Engedje vissza kidobófedelelet **T 3**.

➔ Forgassa a kapcsolót cut-collect állásba **S 1**.

➔ Emelje meg a kidobófedelelet **O 1**.

➔ Akassza be a fűgyűjtő zsákot **O 2**.

➔ Engedje vissza kidobófedelelet **O 3**.

Fűgyűjtő zsák levétele és ürítése (T V W ábra)

Ha a nyeresedék a talajon marad vagy a töltöttségjelzőn a sárga STOP tábla látható **V 2**, akkor a fűgyűjtő zsák megtelt és haladéktalanul ki kell üríteni **W 1**.

⚠ VESZÉLY !



Sérülésveszély a forgó késszár miatt.

- Kapcsolja le a motort. Várja meg, amíg leáll a késszár, majd húzza ki a hálózati csatlakozódugót, mielőtt beállításokat végezne a készüléken.

➔ Kapcsolja ki a motort és húzza ki a hálózati csatlakozódugót.

➔ Emelje meg a kidobófedelelet **T 1**.

➔ Vegye le a fűgyűjtő zsákot **T 2**.

➔ Engedje vissza kidobófedelelet **T 3**.

➔ Ürítse ki a fűgyűjtő zsákot **W 1**.

➔ Indítás előtt szüntesse meg a nyíróter esetleges eltömődéseit **W 2**.

Tudnivalók a töltöttségjelzőről (V W ábra)

➔ A fűgyűjtő zsák telítettségét a töltöttségjelző fedelének állása jelzi.

- Ha üres a fűgyűjtő zsák, a töltöttségjelző fedele felfelé áll **V 1**.
- Ha tele van a fűgyűjtő zsák, a töltöttségjelző fedele lefelé áll és a sárga STOP tábla látható **V 2**.

- A fűgyűjtő zsákot haladéktalanul ki kell üríteni **W 1**.
- A töltöttségjelző zökkenőmentes funkciója érdekében rendszeresen tisztítsa meg a töltöttségjelző alatti felületet a fűgyűjtő zsák belső oldalán egy kéziszeprével **M 3**.

Fűgyűjtő zsák nélküli munka

- Ha leveszi a fűgyűjtő zsákot, a kidobófedél lecsapódik.
- Fűgyűjtő zsák nélküli munka esetén a gép közvetlenül lefelé dobja ki a nyesevéket.

Mulcsozás **(S ábra)**

Mulcsozás során egy különleges vágórendszer többször elvágja a fűvet, amely visszakerül a talajra. Így nem keletkezik fűhulladék. A mulcsozás ezenkívül védi a gyepet a kiszáradástól. A mulcsozott fű rengeteg tápanyagot tartalmaz. Az optimális eredményhez mindig röviden kell tartani a gyepet. További információkhoz lásd a „Fűápolási tanácsok” című fejezetet.

i Tudnivaló
Javasoljuk, hogy a fű növekedésétől függően hetente 1–2 alkalommal mulcsozzon. A fű ne legyen túl magas és túl nedves!

- Mulcsozáskor lassan tolja a fűnyírót.
- Ügyeljen arra, hogy a vágósávok átfedésben legyenek.
- Ne vágjon le 20 mm-nél többet a fűből.

i Tudnivaló
Mohásodás vagy a gyeperfilcesedés esetén nem javasoljuk a mulcsozást, mert a nyesevék a mohafelületen, illetve a filcesedésen maradhat, azaz nem kerül a talajra.

- Rendszeresen szellőztesse és trágyázza a gyepet.

Mulcsozás funkció bekapcsolása **(S T ábra)**

VESZÉLY!



Sérülésveszély a forgó késszár miatt.

- Kapcsolja le a motort. Várja meg, amíg leáll a késszár, majd húzza ki a hálózati csatlakozódugót, mielőtt beállításokat végezne a készüléken.



A fűnyírót egy váltókapcsolóval szereltük fel (cut-collect-mulch). A cut-collect nyírás és gyűjtést jelent, a mulch mulcsozást.

Ezzel a kapcsolóval állíthatja be a nyírás-gyűjtés vagy mulcsozás funkciót a fűnyírón.

- Emelje meg a kidobófedelet **T 1**.
- Vegye le a fűgyűjtő zsákot **T 2**.
- Engedje vissza kidobófedelet **T 3**.
- Forgassa a kapcsolót mulch állásba **S 2**.

Figyelem!

- Ne akassza vissza a fűgyűjtő zsákot, mert megsérülhet az ejtőnyílás.

Fűápolási tippek **(N ábra)**

A gyeptakaró különféle fűfajtákból áll. Ha gyakran nyír, jobban nőnek az olyan fűvek, amelyek erős gyökérrzel rendelkeznek és összefüggő gyeptakarót képeznek. Ha ritkábban nyír, inkább magasabbra nő a fűfajták és egyéb vadvirágok fognak nőni (pl. lóhere, szákszorszép).

Ahhoz, hogy a gyeper mindig egészséges legyen és egyenletesen nőjön és ne alakuljanak ki fűcsíkok, a vágósávok mindig fedjék egymást néhány centiméterrel **N**.

- A kábelt mindig biztonságosan vezesse a teraszon, úton vagy a már lenyírt fűvön.
- A gyeper normál magassága 40–50 mm. Nyírja le a teljes magasság kb. egyharmadát, ha a gyeper magassága elérte a 60–70 mm-t.
- Ne vágja 45 mm-nél rövidebbre a gyepet, különben szárazság idején megsérülhet a gyeptakaró.
- A magasra nőtt fűvet fokozatosan nyírja normál magasságúra.

Munkavégzés után **(W ábra)**

- Kapcsolja ki a fűnyírót, várja meg, amíg leáll a késszár, majd húzza ki a hálózati csatlakozódugót.
- Ürítse ki a fűgyűjtő zsákot **W 1**.
- Tegye el a fűnyírót egy biztonságos helyre.

Karbantartás

FIGYELMEZTETÉS!



Sérülések vagy anyagi károk veszélye.

- A készülék karbantartási és tisztítási munkáit kizárólag leállított motor és kihúzott hálózati csatlakozódugó mellett szabad végezni.
- Ne nyúljon a forgó késszárak közé.
- A javítási és karbantartási munkákat, valamint a biztonsági elemek, kábelek és hasonlók cseréjét csak képzett szakemberekkel vagy szakszervizzel végeztesse el.

- A fűnyírót ne tárolja nedves helyiségekben.
- Az idény végén ellenőriztesse a fűnyírót egy szak-képzett szakemberrel vagy szakszervizzben.

Fűnyíró tisztítása (W ábra)

⚠ VESZÉLY !



Sérülésveszély a forgó késszár miatt.

- Kapcsolja le a motort. Várja meg, amíg leáll a késszár, majd húzza ki a hálózati csatlakozódugót, mielőtt megtisztítaná a készüléket.

- ➔ Minden nyírás után tisztítsa meg a fűnyírót egy kézi seprűvel.
- ➔ Rendszeresen tisztítsa ki a mulcsnyílást egy kézi seprűvel **W 2**.

Figyelem!

A fűnyírót tilos vízzel vagy nagynyomású mosóval lemosni.

Fűgyűjtő zsák tisztítása (T V W ábra)



Tudnivaló

A fűgyűjtő zsákot lehetőleg rögtön a nyírás után tisztítsa meg.

- ➔ Emelje meg a kidobófedelet **T 1**.
- ➔ Vegye le a fűgyűjtő zsákot **T 2**.
- ➔ Engedje vissza kidobófedelet **T 3**.
- ➔ Ürítse ki a fűgyűjtő zsákot **W 1**.
- ➔ Tisztítsa meg a fűgyűjtő zsákot és a csövet vízzel vagy kézi seprűvel.
- ➔ Különösen a töltöttségjelző alatti felületet tisztítsa meg **V 3**.
- ➔ A következő használat előtt hagyja megszáradni a fűgyűjtő zsákot.

Szállítás és tárolás (X ábra)

⚠ VESZÉLY !



Sérülésveszély a forgó késszár miatt.

- Kapcsolja le a motort. Várja meg, amíg leáll a késszár, majd húzza ki a hálózati csatlakozódugót, mielőtt szállítaná és eltenné a készüléket.

- ➔ Megfelelően biztosítsa a fűnyírót véletlen elcsúszás ellen, ha járművel szállítja.
- ➔ Az egyszerű tárolás érdekében összecukhatja a kormánycsövet **X**.
- ➔ Ehhez oldja ki a két felső gyorsrögzítő kart **X 1** és csavarozza ki őket kb. 5 mm-re. Jól fogja meg a kormánycső felső részét, különben becsípheti a kezét vagy az ujját.
- ➔ Hajtsa hátra a kormánycső felső részét **X 2**.

Figyelem!

Ha a kormánycsövet előre hajtja, a kábel megrongálódhat.

- ➔ Oldja ki a két alsó gyorsrögzítő kart **X 3**.
- ➔ Hajtsa mindkét kormánycsövet előre és helyezze rá őket a fűnyíró első kerekeire **X 4**.
- ✓ A fűnyírót így könnyen szállíthatja a markolatánál fogva vagy tárolás céljából leteheti egy biztonságos helyen **X 5** (lásd a nyilat).

Tárolás télen

- ➔ Minden fűnyírási idény után alaposan tisztítsa meg a fűnyírót.
- ➔ Összel vizsgáltsa át a fűnyírót egy szakszervizben.
- ➔ A fűnyírót tiszta és száraz helyiségben tárolja.
- ➔ Hosszabb idejű tárolás esetén óvja a fűnyírót a téli rozsdásodástól.

Késszár cseréje (V ábra)

⚠ FIGYELMEZTETÉS !



Sérülésveszély.

- A késszár cseréjét szakszervizben végeztesse el.
- A készüléken kizárólag leállított motor mellett szabad munkákat végezni.
- Húzza ki a hálózati csatlakozódugót.
- Viseljen megfelelő védőkesztyűt.

Figyelem!

A késszár utánélezésekor kiegyensúlyozatlanság keletkezhet. Ezért végeztessen kiegyensúlyozatlansági vizsgálatot egy szakszervizben.



Tudnivaló

A késszár cseréjéhez egy 13-as (M8) nyomatékkulcsra lesz szüksége. A csavarok meghúzási nyomatékai: 19–21 Nm **V**.

Üzemzavarok elhárítása

FIGYELMEZTETÉS !



Sérülések vagy anyagi károk veszélye

- Készségek esetén keressen fel egy szakszervizt.
- Minden ellenőrzés és a késszáron végzett munkák előtt állítsa le a fűnyírót és húzza ki a hálózati csatlakozódugót.

Probléma	Lehetséges ok	Elhárítás
Nyugtalanul fut, erősen rezeg a fűnyíró.	Megsérült a késszár. Kilazult a késszár rögzítése.	Keressen fel egy szakszervizt.
Nem jár a motor.	Kioldott vagy meghibásodott a hálózati főcsatlakozás biztosítója. Eljárás a kábel sérülése esetén: Vigyázat, áramütés! A biztosíték nem mindig old ki, ha elszakad vagy megsérül a kábel. Ne érintse meg a kábelt, mielőtt kihúzná a hálózati csatlakozó-dugót a dugaljából. A sérült kábeleket villanszerelővel vagy szakszervizzel javíttassa meg. A kábelt tilos szigetelőszalaggal megjavítani.	Javíttassa meg egy villanszerelővel. Keressen fel egy szakszervizt.
Rossz nyíró/gyújtó teljesítmény.	Tompa a késszár. Eltömődött a fűgyújtó zsák. Nem megfelelő a vágásmagasság.	Keressen fel egy szakszervizt. Kövesse a „Vágásmagasság beállítása” című fejezet utasításait. Kövesse a „Vágásmagasság beállítása” című fejezet utasításait.

Garancia

Minden országban a társaságunk vagy az importőr által kiadott garanciális feltételek érvényesek. A garancia keretében térítésmentesen elvégezzük készülékén az üzemzavarok elhárítását, ha az üzemzavar oka anyag- vagy gyártási hiba. Garanciális esetben, kérjük, forduljon a kereskedőjéhez vagy a legközelebbi telephelyhez.

Környezetbarát ártalmatlanítás

Az elektromos kéziszerszámokat, tartozékokat és csomagolásokat el kell juttatni egy környezetbarát újrahasznosítási gyűjtőhelyre.

 Ne dobja a leselejtezett elektromos vagy elektronikus berendezéseket a háztartási hulladék közé! Adja le egy megfelelő hulladékgyűjtő helyen.

EK megfelelőségi nyilatkozat



A készülék további adatai a külön mellékelt EK megfelelőségi nyilatkozaton találhatóak, amely ezen használati útmutató része.

Spis treści

Dla własnego bezpieczeństwa	140
Znaczenie symboli	140
Zasady bezpieczeństwa	141
Użytkowanie zgodne z przeznaczeniem	144
Tabliczka znamionowa	144
Montaż	144
Eksploatacja	145
Konserwacja	148
Usuwanie usterek	149
Gwarancja	149
Deklaracja zgodności WE	149
Utylizacja bezpieczna dla środowiska	149

Znaczenie symboli



Przed uruchomieniem przeczytać instrukcję eksploatacji!

**Ostrożnie!**

Zadbać o to, aby w strefie zagrożenia nie przebywały osoby trzecie.

**Ostrożnie! Ostre części tnące**

Po wyłączeniu silnika noże nadal się obracają. Wyciągnąć wtyczkę sieciową przed rozpoczęciem prac konserwacyjnych lub w razie uszkodzenia przewodu przyłączeniowego.

**Ostrożnie! Ostre części tnące**

Po wyłączeniu silnika noże nadal się obracają. Aktywować blokadę przed rozpoczęciem prac konserwacyjnych w przypadku urządzeń akumulatorowych.

**Ostrożnie! „Trzymać przewód przyłączeniowy z dala od części tnących”**

- w przypadku urządzeń elektrycznych.

Dla własnego bezpieczeństwa



Przed pierwszym uruchomieniem urządzenia przeczytać niniejszą instrukcję obsługi i stosować się do niej. Zachować niniejszą instrukcję eksploatacji do późniejszego użytku lub w celu przekazania jej następnemu posiadaczowi urządzenia.

- Przed pierwszym uruchomieniem koniecznie zapoznać się z zasadami bezpieczeństwa! Nieprzestrzeganie instrukcji eksploatacji i zasad bezpieczeństwa może prowadzić do uszkodzenia urządzenia oraz stwarzać ryzyko dla użytkownika oraz innych osób.
- Wszystkie osoby odpowiedzialne za uruchomienie, obsługę i konserwację urządzenia muszą mieć odpowiednie kwalifikacje.

Zakaz samowolnych zmian i modyfikacji

Zabrania się wprowadzania zmian konstrukcyjnych urządzenia oraz podłączania go do innych urządzeń. Zmiany takie mogą prowadzić do obrażeń ciała lub nieprawidłowej pracy urządzenia.

- Prace związane z naprawą urządzenia mogą być wykonywane tylko przez upoważnione i przeszkolone osoby. Stosować zawsze oryginalne części zamienne. Tylko w ten sposób można zapewnić bezpieczną obsługę urządzenia.

Symbole informacyjne w niniejszej instrukcji

Celem oznaczeń i symboli w niniejszej instrukcji jest umożliwienie szybkiego korzystania z instrukcji eksploatacji oraz bezpiecznej obsługi urządzenia.

**Wskazówka**

Informacje dot. najwydajniejszej i najlepszej obsługi urządzenia.

→ Czynność

Informuje o konieczności działania.

✓ Wynik czynności

Tutaj można znaleźć wynik sekwencji czynności.

[1] Numer pozycji

Numery pozycji ujęto w tekście w nawiasy kwadratowe [].

A Oznaczenie ilustracji

Ilustracje oznaczono w tekście literami alfabetu.

① Numer czynności

Kolejność wykonywanych czynności została określona w tekście za pomocą kolejnych cyfr.

Zasady bezpieczeństwa

Stopnie zagrożenia we wskazówkach ostrzegawczych

W niniejszej instrukcji eksploatacji stosuje się poniższe oznaczenia stopnia zagrożenia w celu wskazania potencjalnych sytuacji niebezpiecznych:

NIEBEZPIECZEŃSTWO!



Grożąca bezpośrednio niebezpieczna sytuacja, która może doprowadzić do poważnych obrażeń lub nawet śmierci, o ile nie zostaną podjęte odpowiednie środki.

OSTRZEŻENIE!



Niebezpieczna sytuacja, która może wystąpić i doprowadzić do poważnych obrażeń lub nawet śmierci, o ile nie zostaną podjęte odpowiednie środki.

OSTROŻNIE!



Niebezpieczna sytuacja, która może wystąpić i doprowadzić do lekkich lub średnio ciężkich obrażeń, o ile nie zostaną podjęte odpowiednie środki.

Uwaga!

Sytuacja, która może potencjalnie doprowadzić do szkód materialnych, o ile nie zostaną podjęte odpowiednie środki.

Struktura zasad bezpieczeństwa

NIEBEZPIECZEŃSTWO!



Rodzaj i źródło niebezpieczeństwa!
 ➤ Skutek nieprzestrzegania instrukcji
 ➤ Środki zapobiegawcze

Ochrona użytkownika i innych osób

- Ze względów bezpieczeństwa kosiarki nie mogą obsługiwać dzieci, młodzież poniżej 16. roku życia ani osoby niezaznajomione z instrukcją obsługi i obsługą kosiarki. Lokalne przepisy mogą określać minimalny wiek użytkownika.
- Nie jest dopuszczalna obsługa kosiarki przez osoby będące pod wpływem środków odurzających (np. alkoholu, narkotyków lub leków).

- Pamiętać, że operator urządzenia lub użytkownik ponoszą odpowiedzialność za wypadki z udziałem innych osób lub ich własności.
- Kosiarka nie może być obsługiwana przez osoby (w tym dzieci) o ograniczonych zdolnościach fizycznych, umysłowych lub sensorycznych lub osoby nieposiadające odpowiedniego doświadczenia i/lub wiedzy, chyba że są one nadzorowane przez osobę odpowiedzialną za ich bezpieczeństwo i zostały poinstruowane w zakresie obsługi kosiarki.
- Osobom poniżej 16 roku życia zabrania się obsługi tego urządzenia oraz wykonywania innych prac przy urządzeniu, takich jak np. konserwacja, czyszczenie czy ustawianie – minimalny wiek użytkowników może być określony lokalnymi przepisami.
- Nie używać kosiarki, jeżeli w pobliżu znajdują się ludzie (zwłaszcza dzieci) lub zwierzęta. Zadbaj o to, aby dzieci nie bawiły się kosiarką.
- Przerwać koszenie, jeżeli w pobliżu kosiarki pojawiają się inne osoby (zwłaszcza dzieci) lub zwierzęta.
- Nie używać kosiarki na boso ani w sandałach.
- Włączyć silnik tylko wtedy, gdy stopy znajdują się w bezpiecznej odległości od listwy tnącej.
- Podczas prac z kosiarką lub przy kosiarce nosić zawsze solidne obuwie i długie spodnie oraz korzystać ze środków ochrony indywidualnej (okulary ochronne, nauszники ochronne, rękawice robocze itp.). Stosowanie środków ochrony indywidualnej zmniejsza ryzyko zranienia. Unikać noszenia luźnej odzieży oraz odzieży ze zwisającymi sznurkami lub paskami.
- Zachować ostrożność i nie sięgać dłońmi do strefy obrotowej listwy tnącej.

Przed koszeniem

- Przed rozpoczęciem pracy zapoznać się z kosiarką, jej funkcjami oraz elementami obsługowymi.
- Sprawdzić, czy wszystkie nakrętki i śruby są prawidłowo osadzone, aby zapewnić bezpieczną obsługę kosiarki.
- Sprawdzić kosiarkę przed uruchomieniem i w przypadku uderzenia pod kątem zużycia lub uszkodzenia. Przed przystąpieniem do regulacji i czyszczenia kosiarki upewnić się, że silnik jest wyłączony, a wtyczka sieciowa została wyciągnięta z gniazdka w celu uniemożliwienia przypadkowego uruchomienia urządzenia. Naprawę uszkodzeń zlecić wykwalifikowanemu specjalście lub w specjalistycznym punkcie serwisowym.

Zasady bezpieczeństwa

- **Nie używać kosiarki, jeżeli uszkodzony jest włącznik i nie jest możliwe włączenie i wyłączenie kosiarki.** Naprawę włącznika zlecić wykwalifikowanemu specjalście lub w specjalistycznym punkcie serwisowym.
 - **Usunąć narzędzia do regulacji i klucz płaski przed włączeniem kosiarki.** Narzędzie lub klucz znajdujące się w obrotowej listwie tnącej mogą spowodować obrażenia ciała.
 - **Sprawdzić przewód przyłączeniowy oraz przewód zamontowany po zewnętrznej stronie kosiarki pod kątem uszkodzeń i oznak zużycia (pęknięcia).** Przewód musi być zawsze w nienagannym stanie. Naprawę uszkodzonego przewodu zlecić elektrykowi lub w specjalistycznym punkcie serwisowym.
 - **Nigdy nie używać kosiarki w przypadku uszkodzenia lub braku elementów ochronnych, np. klapy tylnej i/lub kosza na trawę, obudowy itp.** Naprawę lub ewentualną wymianę tych elementów zlecić wykwalifikowanemu specjalście lub w specjalistycznym punkcie serwisowym.
 - **Sprawdzić klapę tylną pod kątem pęknięć i prawidłowego osadzenia.**
 - **Upewnić się przed koszeniem, że w trawie nie znajdują się gałęzie, kamienie, druty itp. oraz sprawdzać trawnik na bieżąco przez cały czas podczas koszenia.**
 - **Sprawdzać regularnie kosz na trawę pod kątem zużycia lub utraty funkcjonalności.**
 - **Sprawdzać (kontrola wzrokowa), czy listwa tnąca i elementy mocujące nie są tępe, uszkodzone lub zdeformowane.**
- Podczas koszenia**
- **Unikać nienaturalnej pozycji ciała. Zadbać o stabilną postawę, umożliwiającą utrzymanie równowagi przez cały czas.** Nigdy nie biec, zawsze iść spokojnym krokiem do przodu. Umożliwia to lepszą kontrolę nad kosiarką w nagłych sytuacjach.
 - **Nie używać kosiarki w miejscach zagrożonych wybuchem, w których znajdują się łatwopalne ciecze, gazy lub pyły.** Kosiarka może się iskrzyć, co z kolei może spowodować zapalenie się pyłu lub oparów.
 - **Nie przechylać kosiarki podczas startu lub uruchamiania silnika, chyba że kosiarka musi być przy tej czynności uniesiona.** W takim przypadku należy ją przechylić tylko tyle, ile jest to niezbędne, i podnosić tylko stronę przeciwną do użytkownika.
 - **Zachowywać odstęp bezpieczeństwa określony przez pałąk uchwytu.**
 - **Wyłączyć kosiarkę w poniższych sytuacjach i wyciągnąć wtyczkę sieciową. Upewnić się, że wszystkie ruchome części całkowicie się zatrzymały:**
 - w przypadku oddalenia się od kosiarki;
 - w celu odblokowania zablokowanej listwy tnącej;
 - w celu wykonania prac kontrolnych i serwisowych przy kosiarce lub jej wyczyszczenia;
 - w przypadku zderzenia z ciałem obcym (upewnić się, czy nie została uszkodzona kosiarka lub listwa tnąca);
 - w przypadku silnych drgań wskutek nieprawidłowego wyważenia kosiarki;
 - w przypadku uszkodzenia przewodu przyłączeniowego podczas użytkowania kosiarki.
 - **Zachować szczególną ostrożność w przypadku cofania się podczas koszenia i ciągnięcia kosiarki za sobą.**
 - **Wyłączyć kosiarkę, jeżeli konieczne jest jej przechylenie lub transport, np. na trawnik, z trawnika lub po ścieżkach.**
 - **Nie stawać przed otworem wyrzutu trawy.** W przeciwnym razie istnieje ryzyko pochycenia przez listwę tnącą lub obsypania wyrzucaną trawą.
 - **W przypadku przerwy w pracy nie pozostawiać kosiarki bez nadzoru i przechowywać ją w bezpiecznym miejscu.**
 - **Przed podniesieniem lub przeniesieniem kosiarki wyłączyć silnik, wyciągnąć wtyczkę sieciową i odczekać, aż listwa tnąca się zatrzyma.**
 - **Regulować wysokość cięcia tylko po wyłączeniu silnika i przy nieruchomej listwie tnącej.**
 - **Wyłączyć silnik przed zdjęciem kosza na trawę i odczekać, aż listwa tnąca się zatrzyma.** Po opróżnieniu starannie zamontować kosz na trawę i upewnić się, że został on prawidłowo zamocowany w kosiarce.
 - **Nie otwierać klapy tylnej podczas pracy silnika.**

Zasady bezpieczeństwa

- Nie przejeżdżać kosiarką po żwirze, jeżeli silnik jest włączony. Ryzyko uderzenia kamieniem!
- O ile to możliwe, nie kosić wilgotnej trawy.

Koszenie na stromych zboczach

- Zwrócić uwagę na stabilną postawę i kosić powoli.
- Zawsze kosić w poprzek zbocza, a nigdy z dołu do góry lub z góry do dołu.
- Zachować szczególną ostrożność przy zmianie kierunku. Ryzyko potknięcia się!
- Nie kosić na stromych stokach.

Po koszeniu

- Wyłączyć kosiarkę i odstawić ją w bezpiecznym miejscu.
- W przypadku wykonywania przy kosiarce prac związanych z konserwacją i czyszczeniem wyłączyć kosiarkę i wyciągnąć wtyczkę sieciową oraz zdjąć kosz na trawę.
- Podczas prac konserwacyjnych zwrócić uwagę na to, aby nie doszło do zakleszczenia palców między ruchomymi częściami tnącymi i wystającymi częściami urządzenia.
- Podczas prac konserwacyjnych zwrócić uwagę na to, że części tnące mogą się poruszać nawet wtedy, gdy źródło napięcia jest wyłączone.
- Zadać o to, aby otwory wentylacyjne były wolne od zabrudzeń.
- Przechowywać kosiarkę poza zasięgiem dzieci.
- Nie wykonywać samodzielnie napraw kosiarki, lecz zlecić je tylko wykwalifikowanemu specjalście lub w specjalistycznym punkcie serwisowym.
- Przed odstawieniem kosiarki odczekać, aż ostygnie silnik.

Bezpieczeństwo elektryczne



Porażenie prądem wskutek uszkodzenia przewodu!

W przypadku uszkodzenia lub przerwania przewodu nie zawsze wyzwalany jest bezpiecznik.

- Nie dotykać przewodu przed wyciągnięciem wtyczki sieciowej z gniazdka.
- Naprawę uszkodzonego przewodu zlecić elektrykowi lub w specjalistycznym punkcie serwisowym. Niedozwolona jest naprawa przewodu przy użyciu taśmy izolacyjnej.

- Przełożyć przewód przyłączeniowy przez uchwyt zapobiegający jego nadmiernemu naprężeniu i unikać obcierania przewodu o krawędzie oraz ostre lub spiczaste przedmioty.
- Nie przeciskać przewodu przez szpary w drzwiach lub oknach.
- Nie usuwać ani dezaktywować elementów ochronnych (np. mocując pałąk bezpieczeństwa do uchwytu).
- Urządzenie należy eksploatować w sieci z wyłącznikiem różnicowoprądowym (RCD) z prądem zadziałania wynoszącym nie więcej niż 30 mA.
- Stosować tylko odpowiednio oznaczone przewody przyłączeniowe dopuszczone do użytku na zewnątrz, np. H07RN – F 3 x 1,5 mm² (maks. 25 m).
- Połączenia przewodów przyłączeniowych muszą być zabezpieczone przed opryskaniem wodą i wykonane z gumy lub powleczone gumą.

Ogólne zasady bezpieczeństwa

- Części zamienne muszą spełniać wymagania określone przez producenta. Stosować tylko oryginalne części zamienne marki WOLF-Garten lub części zamienne dopuszczone przez producenta. W przypadku wymiany zawsze przestrzegać dołączonych instrukcji montażowych i wyciągnąć uprzednio wtyczkę sieciową.
- Naprawy zlecić wyłącznie wykwalifikowanemu specjalście lub w specjalistycznym punkcie serwisowym.
- Ze względów bezpieczeństwa należy wymieniać zużyte lub uszkodzone części.
- Kosiarka jest przeznaczona do użytku prywatnego do pielęgnacji powierzchni trawiastych i trawników. Ze względu na potencjalne zagrożenie dla operatora i innych osób kosiarka nie może być używana do celów niezgodnych z jej przeznaczeniem.
- Używać kosiarki tylko przy świetle dziennym lub dobrym oświetleniu sztucznym. Obszar pracy powinien być czysty i dobrze oświetlony.
- Używać kosiarki tylko w suchych warunkach atmosferycznych. Nie wystawiać jej na działanie deszczu lub wilgoci. Wniknięcie wody do wnętrza kosiarki zwiększa ryzyko porażenia prądem elektrycznym.

Użytkowanie zgodne z przeznaczeniem

Kosiarka jest przeznaczona wyłącznie

- do koszenia trawników w ogrodach przydomowych i ogródkach działkowych.
- do użytku zgodnie z opisem i zasadami bezpieczeństwa podanymi w tej instrukcji eksploatacji.

Każdy odbiegający od powyższego sposób użytkowania jest uznawany za niezgodny z przeznaczeniem.

Za szkody wynikłe z użytkowania niezgodnego z przeznaczeniem odpowiada użytkownik.

Tabliczka znamionowa

Położenie

Tabliczka znamionowa znajduje się na klapie tylnej.



Wskazówka

Oznaczenie posiada wartość dokumentu i nie może być zmieniane lub zamaskowane.

Budowa

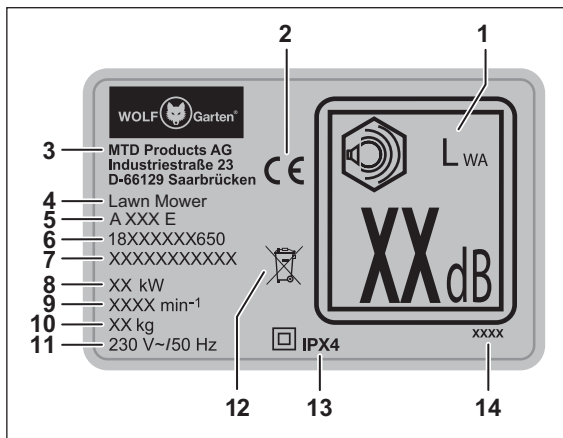

- 1 Moc akustyczna gwarantowana
- 2 Oznakowanie CE
- 3 Producent
- 4 Grupa urządzeń
- 5 Nazwa modelu
- 6 Numer modelu
- 7 Numer seryjny
- 8 Moc
- 9 Prędkość obrotowa silnika w min⁻¹
- 10 Masa
- 11 Napięcie znamionowe, rodzaj prądu, częstotliwość
- 12 Wskazówka dotycząca utylizacji
- 13 Klasa ochrony/stopień ochrony
- 14 Rok produkcji

Montaż

Montaż pałaka uchwytu

(rys. **A B C D E F G H I U**)

Uwaga!

Podczas składania i rozkładania pałaka uchwytu może dojść do uszkodzenia przewodu. Nie zginać przewodu.

- Włożyć dłoń w uchwyt wklęsły kłapy tylnej **B 1** i pociągnąć klapę tylną do góry, aż haczyk z tyłu obudowy i haczyk na spodniej stronie kłapy tylnej słyszalnie zaskoczą jeden w drugi **B 2**.
- Opuścić następnie klapę tylną **B 3**.

✓ Trawa może być bez problemu wyrzucana przez powstałą szczelinę między klapą tylną a obudową podczas koszenia bez kosza na trawę. Szczegółowe informacje patrz rozdz. „Koszenie bez kosza na trawę”.

- Nałożyć oba elementy mocujące pałaka **A e** na dolne końce pałaka uchwytu **A l**, patrz **C 1**.
- Nasunąć dolną część pałaka uchwytu na element mocujący pałaka, aż zaskoczy **C 2**. Dosunąć pałak uchwytu do końca elementu mocującego pałaka **C 3**.
- Rozsunąć lekko dolne końce pałaka uchwytu i nałożyć je na śruby gwintowane znajdujące się z lewej i prawej strony obudowy **D 1**.
- Następnie umieścić obie podkładki **A g** na śrubach **D 2**.
- Wsunąć kołki gwintowane **A j** w dźwignie szybko-mocujące **A d**, aż będzie widoczny otwór **E 1**. Przytrzymać je kciukiem i palcem wskazującym i nakręcić dźwignie szybko-mocujące wraz z kołkami z otworem gwintowanym w kierunku ruchu wskazówek zegara **E 2**, pozostawiając odstęp ok. 10 mm **E 3**.
- Zamocować dolną część pałaka uchwytu, zamykając dźwignie szybko-mocujące do góry w kierunku kosiarki **E 4**.
- Zamocować górną część pałaka uchwytu **A k**, nakładając go na dolną część pałaka **F 1**. Przytrzymać górną część pałaka uchwytu jedną ręką, a drugą ręką włożyć śrubę **A h** z lewej strony pałaka uchwytu od zewnątrz w otwór **F 2**.
- Założyć podkładkę **A g** z drugiej strony na śrubę **F 3**.
- Wsunąć kołki gwintowane **A j** w dźwignie szybko-mocujące **A d**, aż będzie widoczny otwór. Przytrzymać je kciukiem i palcem wskazującym i nakręcić dźwignie szybko-mocujące wraz z kołkami z otworem gwintowanym w prawo, pozostawiając odstęp ok. 10 mm **F 3/4**.
- Z prawej strony pałaka uchwytu włożyć zabezpieczenie przed zgięciem przewodu **A a** razem ze śrubą **A h** w otwór **G 1**.

- Założyć podkładkę **A 9** z drugiej strony na śrubę **G 3**.
- Wsunąć kołki gwintowane **A j** w dźwignie szybko-mocujące **A d**, aż będzie widoczny otwór **G 2**. Przytrzymać je kciukiem i palcem wskazującym i nakręcić dźwignie szybko-mocujące wraz z kołkami z otworem gwintowanym w kierunku ruchu wskazówek zegara **G 3**, pozostawiając odstęp ok. 10 mm **G 4**.
- Zamocować górną część pałaka uchwytu, składając lewą i prawą dźwignię szybko-mocującą w dół **G 5**.

**Wskazówka**

Pałak uchwytu można ustawić w zależności od wzrostu użytkownika w jednej z trzech pozycji roboczych **U I/II/III**, zwalniając obie dolne dźwignie szybko-mocujące **U 1** i zmieniając tak nachylenie złożonego pałaka uchwytu, aż zostanie ustawiona wymagana wysokość **U 2**. Po ustawieniu pałaka uchwytu na wymaganej wysokości należy ponownie zamknąć dolne dźwignie szybko-mocujące do góry **U 3**.

- Zamocować na kosiarce przewód sieciowy, przeprowadzając go przez otwarte uchwyty zabezpieczenia przed zgięciem przewodu i nakładając obejmę przewodu **A f** we wskazanym miejscu **H** (patrz strzałka).

**Wskazówka**

Nie zginać przewodu.

- Uchwyt zapobiegający nadmiernemu naprężeniu przewodu **A b** powiesić od strony dużego otworu na pałaku Flick-Flack® marki WOLF-Garten **A c** / **U 1**.
- Na koniec włożyć kabłąk Flick-Flack® marki WOLF-Garten od wewnątrz w oba otwory z lewej i prawej strony górnej części pałaka uchwytu **U 2**.

**Wskazówka**

Aby zapewnić prosty transport i przechowywanie kosiarki, istnieje możliwość złożenia pałaka uchwytu. Szczegółowe informacje patrz rozdz. „Transport i składowanie”.

Montaż kosza na trawę (rys. **J K L)**

- Chwycić stelaż jedną ręką za uchwyt **J 1**, a drugą ręką nałożyć materiałowy worek na dłuższy koniec stelaża **J 2**. Poprowadzić profil materiałowego worka pod uchwytem stelaża i zamocować go na stelażu pod uchwytem **J 3**.
- Potem zamocować boczne profile materiałowego worka na stelażu, patrz **K 1 - 3**.
- Następnie obrócić kosz na trawę i zamocować profile, patrz **L 1 - 2**.

Eksploatacja**Elementy obsługowe (rys. **Z**)**

- 1 Uchwyt do trzymania
- 2 Pałak bezpieczeństwa
- 3 Kabłąk Flick-Flack® marki Wolf-Garten
- 4 Kosz na trawę
- 5 Wskaźnik poziomu napelnienia
- 6 Kłapa tylna
- 7 Regulacja wysokości uchwytu
- 8 Regulacja wysokości cięcia
- 9 Wtyczka przewodu sieciowego
- 10 Włacznik/wyłacznik (blokada)
- 11 Uchwyt zapobiegający nadmiernemu naprężeniu przewodu
- 12 Zabezpieczenie przed zgięciem przewodu
- 13 Wskaźnik wysokości cięcia
- 14 Przełącznik trybu (koszenie i zbieranie/mulczowanie)
- 15 Listwa tnąca

Godziny eksploatacji

- Przestrzegać lokalnych przepisów.
- Zasięgnąć informacji na temat dopuszczalnych godzin eksploatacji we właściwym urzędzie.

Uchwyt zapobiegający nadmiernemu naprężeniu przewodu (rys. **M N)**

- Wprowadzić przewód przez uchwyt zapobiegający jego nadmiernemu naprężeniu zgodnie z rys. **M 1**. Sposób przeprowadzenia przewodu przez uchwyt zależy od jego przekroju.

**Wskazówka**

Kabłąk Flick-Flack® marki WOLF-Garten trzyma przewód z dala od mechanizmu tnącego **M 2** + **N**.

Zakładanie kosza na trawę (rys. **O)****⚠ NIEBEZPIECZEŃSTWO!**

Ryzyko obrażeń w wyniku kontaktu z obrotową listwą tnącą.

- Wyłączyć silnik. Przed dokonaniem ustawień w urządzeniu zacząć, aż listwa tnąca się zatrzyma i wyciągnąć wtyczkę sieciową.

- Podnieść kłapę tylną **O 1**.
- Chwycić kosz na trawę za uchwyt i lekko go przechylić tak, aby umożliwić wprowadzenie haczyków znajdujących się na koszu na trawę w otwory z tyłu kosiarki **O 2**.
- Zawiesić kosz na trawę na kosiarce **O 2**.
- Opuścić ponownie kłapę tylną **O 3**.

Regulacja wysokości cięcia (rys. P)

⚠ NIEBEZPIECZEŃSTWO!



Ryzyko obrażeń w wyniku kontaktu z obrotową listwą tnącą.

- Wyłączyć silnik. Przed dokonaniem ustawień w urządzeniu zaczekać, aż listwa tnąca się zatrzyma i wyciągnąć wtyczkę sieciową.

- ➔ Pociągnąć dźwignię lekko na zewnątrz **P 1**.
- ➔ Ustawić wymaganą wysokość cięcia **P 2**.
- ➔ Zwolnić ponownie dźwignię **P 3**.



Wskazówka (wysokość cięcia a stan trawy)

O ile to możliwe, kosić suchy trawnik, aby chronić darń.

Ustawić wysokość cięcia wynoszącą 45 mm. Jeżeli trawa jest wilgotna i wysoka, ustawić wyższą wysokość cięcia.

Podłączenie do gniazdka (230 V, 50 Hz)

Uwaga!

Podłączać kosiarkę tylko do gniazdek zabezpieczonych bezpiecznikiem zwłocznym 16 A (lub wyłącznikiem nadmiarowo-prądowym typu B).

Istotne wskazówki dotyczące wyłącznika różnicowoprądowego

Wyłączniki te służą do ochrony przed poważnymi obrażeniami wskutek dotknięcia uszkodzonych przewodów, nieprawidłowej izolacji oraz w niektórych przypadkach również w przypadku uszkodzenia przewodów znajdujących się pod napięciem.

- ➔ Podłączać kosiarkę tylko do gniazdek zabezpieczonych wyłącznikiem różnicowoprądowym (RCD) z prądem zadziałania wynoszącym nie więcej niż 30 mA.

- Istnieje możliwość doposażenia starych instalacji. Zalecamy konsultację z wykwalifikowanym elektrykiem.

Włączanie/wyłączanie kosiarki (rys. Q R)

⚠ OSTROŻNIE!



Ryzyko obrażeń w wyniku kontaktu z obrotową listwą tnącą.

- Nie włączać kosiarki, stojąc przed otworem wyrzutu trawy!
- Włączyć kosiarkę na płaskiej powierzchni.

Uwaga!

- Nie włączać kosiarki w wysokiej trawie, ewentualnie unieść ją zgodnie z rys. Q.

Włączanie silnika (rys. R)

- ➔ Nacisnąć przycisk **R 1** i przytrzymać.
- ➔ Przyciągnąć pałąk bezpieczeństwa **R 2**.
- ➔ Zwolnić przycisk **R 1**.

Wyłączanie silnika (rys. R)

- ➔ Zwolnić pałąk bezpieczeństwa **R 3**.

Włączanie funkcji koszenia/zbierania (rys. O S T)

⚠ NIEBEZPIECZEŃSTWO!



Ryzyko obrażeń w wyniku kontaktu z obrotową listwą tnącą.

- Ustawienia na kosiarce wykonywać tylko po wyłączeniu silnika i przy nieruchomej listwie tnącej.



Kosiarka posiada przełącznik trybu (cut-collect-mulch). Cut-collect oznacza koszenie i zbieranie, a mulch – mulczowanie.

Przełącznik służy do przełączenia między funkcjami koszenia i zbierania oraz mulczowania.

- ➔ Podnieść kłapę tylną **T 1**.
- ➔ Zdjąć kosz na trawę **T 2**.
- ➔ Opuścić ponownie kłapę tylną **T 3**.
- ➔ Przekręcić przełącznik do poz. cut-collect **S 1**.
- ➔ Podnieść kłapę tylną **O 1**.
- ➔ Zawiesić kosz na trawę **O 2**.
- ➔ Opuścić ponownie kłapę tylną **O 3**.

Zdejmowanie i opróżnianie kosza na trawę (rys. T V W)

Jeżeli skoszona trawa pozostaje na koszonym trawniku lub na wskaźniku poziomu napełnienia pojawi się żółty znak STOP **V 2**, wówczas kosz na trawę jest pełen i należy go niezwłocznie opróżnić **W 1**.

⚠ NIEBEZPIECZEŃSTWO!







Ryzyko obrażeń w wyniku kontaktu z obrotową listwą tnącą.

- Wyłączyć silnik. Przed dokonaniem ustawień w urządzeniu zaczekać, aż listwa tnąca się zatrzyma i wyciągnąć wtyczkę sieciową.

- ➔ Wyłączyć silnik i wyciągnąć wtyczkę sieciową.
- ➔ Podnieść kłapę tylną **T 1**.
- ➔ Zdjąć kosz na trawę **T 2**.
- ➔ Opuścić ponownie kłapę tylną **T 3**.
- ➔ Opróżnić kosz na trawę **W 1**.
- ➔ Przed uruchomieniem usunąć ewentualne pozostałości w strefie koszenia **W 2**.

Wskazówki dot. wskaźnika poziomu napełnienia (rys.

- W zależności od ustawienia klapki wskaźnika poziomu napełnienia sygnalizowany jest aktualny poziom napełnienia kosza na trawę.
 - Jeżeli kosz na trawę jest pusty, klapka wskaźnika poziomu napełnienia jest ustawiona do góry  ①.
 - Jeżeli kosz na trawę jest pełen, klapka wskaźnika poziomu napełnienia jest opuszczona do dołu i widoczny jest żółty znak STOP  ②.
- Należy niezwłocznie opróżnić kosz na trawę  ①.
- Aby zapewnić prawidłowe działanie wskaźnika poziomu napełnienia, należy regularnie czyścić zmiotką powierzchnię pod wskaźnikiem poziomu napełnienia po wewnętrznej stronie kosza na trawę  ③.

Koszenie bez kosza na trawę

- Po zdjęciu kosza na trawę klapa tylna opada do dołu.
- Podczas koszenia bez kosza na trawę skoszona trawa jest wyrzucana bezpośrednio w dół.

Mulczowanie (rys.

Podczas mulczowania specjalny system cięcia rozdrabnia trawę, a następnie doprowadza ją ponownie do gleby. W ten sposób nie powstaje zbędny pokos. Dodatkowo mulczowanie chroni trawnik przed wysychaniem. Proces mulczowania dostarcza trawnikowi licznych składników odżywczych. Optymalne rezultaty uzyskuje się, utrzymując niską wysokość trawy. Szczegółowe informacje patrz rozdz. „Wskazówki dot. pielęgnacji trawnika”.

 **Wskazówka**
Zalecamy mulczowanie 1–2 razy w tygodniu w zależności od wzrostu trawy. Trawa nie może być przy tym zbyt wysoka ani zbyt wilgotna!

- Podczas mulczowania powoli prowadzić kosiarkę.
- Tory przejazdu kosiarki powinny na siebie nachodzić.
- Przyciąć maksymalnie 20 mm trawy.

 **Wskazówka**
Odradza się mulczowanie w przypadku filcu lub mchu, ponieważ skoszona trawa pozostaje wtedy na mchu lub sfilcowanej powierzchni trawnika, a nie jest doprowadzana do gleby.

- Regularnie grabić i nawozić trawnik.

Włączanie funkcji mulczowania (rys.

NIEBEZPIECZEŃSTWO!







Ryzyko obrażeń w wyniku kontaktu z obrotową listwą tnącą.

- Wyłączyć silnik. Przed dokonaniem ustawień w urządzeniu zaczekać, aż listwa tnąca się zatrzyma i wyciągnąć wtyczkę sieciową.



Kosiarka posiada przełącznik trybu (cut-collect-mulch). Cut-collect oznacza koszenie i zbieranie, a mulch – mulczowanie.

Przełącznik służy do przełączania między funkcjami koszenia i zbierania oraz mulczowania.

- Podnieść klapę tylną  ①.
- Zdjąć kosz na trawę  ②.
- Opuścić ponownie klapę tylną  ③.
- Przekręcić przełącznik do poz. mulch  ②.

Uwaga!

- Nie zakładać ponownie kosza na trawę, ponieważ może dojść do uszkodzenia zsypu.

Wskazówki dotyczące pielęgnacji trawnika (rys.

Na trawniku rosną różne gatunki traw. W przypadku częstego koszenia przeważają trawy o mocnych korzeniach, tworzące zwartą darń. W przypadku sporadycznego korzenia rozprzestrzeniają się głównie trawy wysokie i inne rośliny dziko rosnące (np. koniczyna, stokrotki).

Aby trawnik wyglądał zdrowo, mógł równomiernie rosnąć i nie tworzyły się pasy zieleni, tory przejazdu kosiarki powinny zawsze na siebie nachodzić na szerokości kilku centymetrów .

- Przewód kłaść zawsze w bezpiecznym miejscu na tarasie, ścieżce lub skoszonej już trawie.
- Normalna wysokość trawy wynosi ok. 40–50 mm. Przyciąć trawę mniej więcej o jedną trzecią, gdy osiągnie wysokość 60–70 mm.
- Nie przycinać trawy krócej niż 45 mm, ponieważ może to prowadzić do uszkodzenia darni w przypadku braku opadów.
- Wysoką trawę przyciąć do normalnej wysokości w kilku etapach.

Po zakończeniu koszenia (rys.

- Wyłączyć kosiarkę, odczekać, aż listwa tnąca się zatrzyma, i wyciągnąć wtyczkę sieciową.
- Opróżnić kosz na trawę  ①.
- Odstawić kosiarkę w bezpiecznym miejscu.

Konserwacja**⚠ OSTRZEŻENIE!**

Niebezpieczeństwo obrażeń lub szkód materialnych.

- Prace związane z konserwacją i czyszczeniem urządzenia mogą być przeprowadzane tylko przy wyłączonym silniku i wyciągniętej wtyczce.
- Nie sięgać dłońmi do strefy obrotowej listwy tnącej.
- Prace serwisowe i konserwacyjne oraz wymianę elementów zabezpieczających, przewodów itp. zlecić wyłącznie wykwalifikowanemu specjalistcie lub w specjalistycznym punkcie serwisowym.

- ➔ Nie przechowywać kosiarki w wilgotnych pomieszczeniach.
- ➔ Na koniec sezonu zlecić przegląd kosiarki wykwalifikowanemu specjalistcie lub w specjalistycznym punkcie serwisowym.

Czyszczenie kosiarki (rys. W)**⚠ NIEBEZPIECZEŃSTWO!**

Ryzyko obrażeń w wyniku kontaktu z obrotową listwą tnącą.

- Wyłączyć silnik. Przed przystąpieniem do czyszczenia urządzenia zaczekać, aż listwa tnąca się zatrzyma i wyciągnąć wtyczkę sieciową.

- ➔ Po każdym koszeniu oczyścić kosiarkę zmiotką.
- ➔ W regularnym odstępie czasu czyścić zmiotką kłapę do mulczowania **W 2**.

Uwaga!

Nie spryskiwać kosiarki wodą ani nie stosować myjek wysokociśnieniowych.

Czyszczenie kosza na trawę (rys. T V W)**Wskazówka**

Czyścić kosz na trawę najlepiej bezpośrednio po koszeniu.

- ➔ Podnieść kłapę tylną **T 1**.
- ➔ Zdjąć kosz na trawę **T 2**.
- ➔ Opuścić ponownie kłapę tylną **T 3**.
- ➔ Opróżnić kosz na trawę **W 1**.
- ➔ Oczyścić materiałowy worek i stelaż wodą lub zmiotką.
- ➔ Oczyścić zwłaszcza powierzchnię pod wskaźnikiem poziomu napełnienia **V 3**.
- ➔ Pozostawić materiałowy worek do wyschnięcia przed kolejnym koszeniem.

Transport i przechowywanie (rys. X)**⚠ NIEBEZPIECZEŃSTWO!**

Ryzyko obrażeń w wyniku kontaktu z obrotową listwą tnącą.

- Wyłączyć silnik. Przed transportem lub przechowaniem urządzenia zaczekać, aż listwa tnąca się zatrzyma i wyciągnąć wtyczkę sieciową.

- ➔ Na czas transportu na lub w innym pojeździe odpowiednio zabezpieczyć kosiarkę przed przypadkowym przemieszczeniem.
- ➔ W celu łatwiejszego spakowania kosiarki można złożyć pałąk uchwytu **X**.
- ➔ Zwolnić obie górne dźwignie szybkoocuczące wraz z kołkami z otworami gwintowanymi **X 1** i odkręcić je do uzyskaniu odstępu ok. 5 mm. Trzymać przy tym mocno górną część pałąka uchwytu, aby nie przytrzasnąć sobie dłoni ani palców.
- ➔ Złożyć górną część pałąka uchwytu w tył **X 2**.

Uwaga!

Podczas składania pałąka uchwytu w przód może dojść do uszkodzenia przewodu.

- ➔ Zwolnić obie dolne dźwignie szybkoocuczące **X 3**.
- ➔ Złożyć oba pałąki uchwytu w przód i położyć je na przednich kołach kosiarki **X 4**.
- ✓ W ten sposób można bez problemu transportować kosiarkę lub przenosić ją w bezpieczne miejsce składowania, trzymając za uchwyt **X 5** (patrz strzałka).

Przechowywanie w ziemie

- ➔ Po zakończeniu sezonu koszenia dokładnie oczyścić kosiarkę.
- ➔ Zlecić jesienią wykonanie przeglądu kosiarki w specjalistycznym punkcie serwisowym.
- ➔ Przechowywać kosiarkę w czystym i suchym pomieszczeniu.
- ➔ W przypadku dłuższego przechowywania zimą chronić kosiarkę przed korozją.

Wymiana listwy tnącej (rys. Y)**⚠ OSTRZEŻENIE!**

Niebezpieczeństwo obrażeń.

- Wymianę listwy tnącej zlecić w specjalistycznym punkcie serwisowym.
- Prace przy urządzeniu mogą być przeprowadzane tylko przy wyłączonym silniku.
- Wyciągnąć wtyk sieciowy.
- Nosić odpowiednie rękawice ochronne.

Uwaga!

Po naostrzeniu listwy tnącej kosiarka może być nieprawidłowo wyważona. Zlecić kontrolę wyważenia kosiarki w specjalistycznym punkcie serwisowym.

**Wskazówka**

Do wymiany listwy tnącej potrzebny jest klucz dynamometryczny o rozstawie 13 (M8). Moment dociągający śrub: 19–21 Nm

**Usuwanie usterek****⚠ OSTRZEŻENIE!**

Ryzyko obrażeń lub szkód materialnych.

- W razie wątpliwości zawsze zasięgnąć porady w specjalistycznym punkcie serwisowym.
- Przed każdym przeglądem i przystąpieniem do prac przy listwie tnącej wyłączyć kosiarkę i wyciągnąć wtyczkę sieciową.

Problem	Możliwa przyczyna	Rozwiązanie
Niespokojna praca, silne drgania kosiarki.	Listwa tnąca jest uszkodzona. Listwa tnąca obluźowała się w uchwycie.	Zasięgnąć porady w specjalistycznym punkcie serwisowym.
Silnik nie działa	Zadziałał bezpiecznik głównego przyłącza sieci lub jest niesprawny. Sposób postępowania w przypadku uszkodzonego przewodu: Uwaga! Ryzyko porażenia prądem! Bezpiecznik nie zawsze jest wyzwalany w przypadku uszkodzenia lub przerwania przewodu. Nie dotykać przewodu przed wyciągnięciem wtyczki sieciowej z gniazdka. Naprawę uszkodzonego przewodu zlecić elektrykowi lub w specjalistycznym punkcie serwisowym. Niedozwolona jest naprawa przewodu przy użyciu taśmy izolacyjnej.	Zlecić naprawę wykwalifikowanemu elektrykowi. Zasięgnąć porady w specjalistycznym punkcie serwisowym.
Niezadawalający wynik koszenia/zbierania trawy.	Listwa tnąca jest tępą. Kosz na trawę się zatkał. Została dobrana nieodpowiednia wysokość cięcia.	Zasięgnąć porady w specjalistycznym punkcie serwisowym. Stosować się do instrukcji w rozdz. „Regulacja wysokości cięcia”. Stosować się do instrukcji w rozdz. „Regulacja wysokości cięcia”.

Gwarancja

W każdym kraju obowiązują przepisy gwarancyjne wydane przez naszą firmę lub importera. Ewentualne usterki urządzenia usuwane są w okresie gwarancji bezpłatnie, o ile ich przyczyną jest wada materiału lub błąd produkcyjny. W przypadku roszczeń gwarancyjnych prosimy o kontakt ze sprzedawcą lub najbliższym oddziałem naszej firmy.

Utylizacja bezpieczna dla środowiska

Elektronarzędzia, akcesoria i opakowania muszą być utylizowane w sposób nieszkodliwy dla środowiska.



Nie wyrzucać zużytych urządzeń elektrycznych i elektronicznych z odpadami komunalnymi! Oddać elektronarzędzie do właściwego zakładu utylizacyjnego.

Deklaracja zgodności WE

Szczegółowe informacje o urządzeniu znajdują się w oddzielnej, dołączonej deklaracji zgodności WE, stanowiącej integralną część niniejszej instrukcji obsługi.

Obsah

Pro vaši bezpečnost	150
Význam symbolů	150
Bezpečnostní pokyny	151
Použití v souladu s určením	154
Typový štítek.....	154
Montáž.....	154
Provoz	155
Údržba	157
Odstraňování poruch	159
Záruka	159
ES prohlášení o shodě	159
Ekologická likvidace	159

Význam symbolů



Před uvedením do provozu si přečtěte návod k použití!

**Varování!**

V nebezpečné oblasti se nesmí zdržovat žádné osoby.

**Varování! Ostré žací nože**

Po vypnutí motoru se žací nože otáčejí dále. Před zahájením údržby nebo při poškození připojovacího kabelu vytáhněte zástrčku z elektrické zásuvky.

**Varování! Ostré žací nože**

Po vypnutí motoru se žací nože otáčejí dále. Před zahájením údržby strojů poháněných z akumulátoru aktivujte blokovací zařízení.

**Varování! „Připojovací kabel chraňte před kontaktem s žacím nožem“**

- platí pro stroje poháněné z elektrické sítě.

Pro vaši bezpečnost



Před použitím přístroje si přečtěte tento návod k použití a řiďte se všemi v něm uvedenými pokyny. Tento návod k použití uschovejte pro pozdější použití nebo další vlastníky.

- Před prvním uvedením do provozu si bezpodmínečně přečtěte bezpečnostní pokyny! Při nedodržení návodu k použití a bezpečnostních pokynů může dojít k poškození přístroje a ohrožení uživatele nebo jiných osob.
- Všechny osoby, které se podílejí na uvedení přístroje do provozu nebo na jeho obsluze a údržbě, musí mít odpovídající kvalifikaci.

Zákaz svépomocí prováděných změn a přestaveb

Přístroj je zakázáno upravovat nebo z něj vyrábět doplňkové přístroje. Takové změny mohou zapříčinit poškození zdraví osob a chybné fungování přístroje.

- Opravy přístroje smí provádět jen pověřené a vyškolené osoby. Vždy používejte originální náhradní díly. Zajistíte tak zachování bezpečnosti přístroje.

Informační symboly v tomto návodu

Symboly a značky použité v tomto návodu vám mají pomoci při rychlém a bezpečném použití návodu i přístroje.

**Upozornění**

Informace o nejefektivnějším, resp. nejpraktičtějším způsobu používání přístroje.

→ Pracovní krok

Vyzývá k provedení činnosti.

✓ Pracovní výsledek

Popisuje výsledek sekvence pracovních kroků.

[1] Číslo pozice

Číslo pozic jsou v textu vyznačena hranatými závorkami [].

A Značení obrázků

Obrázky jsou značeny písmeny a následně uváděny v textu.

① Číslo pracovního kroku

Definovaná sekvence pracovních kroků je číslována a následně uváděna v textu.

Bezpečnostní pokyny

Stupně nebezpečnosti výstražných upozornění

V tomto návodu k použití používáme jako upozornění na potenciálně nebezpečné situace následující stupně nebezpečnosti:

NEBEZPEČÍ !



Upozorňuje na bezprostředně hrozící nebezpečnou situaci, která při nedodržení uvedených pokynů zapříčiní těžké nebo dokonce smrtelné zranění.

VÝSTRAHA !



Upozorňuje na potenciálně nebezpečnou situaci, která při nedodržení uvedených pokynů může zapříčinit těžké nebo dokonce smrtelné zranění.

VAROVÁNÍ !



Upozorňuje na potenciálně nebezpečnou situaci, která při nedodržení uvedených pokynů zapříčiní lehké nebo drobné zranění.

Pozor !

Upozorňuje na možnou škodlivou situaci, které je nutné zamezit, aby nedošlo k věcným škodám.

Struktura bezpečnostních pokynů

NEBEZPEČÍ !



Druh a zdroj nebezpečí!

- Následky při nedodržení
- Opatření pro zamezení vzniku nebezpečí

Ochrana uživatele a jiných osob

- Z bezpečnostních důvodů nesmí tuto sekačku používat děti a mladiství mladší 16 let ani osoby, které nejsou seznámené s návodem k použití a manipulací se sekačkou. Minimální věk uživatele může být stanoven platnými místními předpisy.
- Osoby obsluhující sekačku nesmí být pod vlivem návykových látek (např. alkoholu, drog nebo léků).
- Pamatujte, že odpovědnost za zranění jiných osob nebo poškození jejich majetku nese obsluha resp. uživatel sekačky.

- Sekačku nesmí obsluhovat osoby (včetně dětí) s omezenými fyzickými, senzorickými nebo duševními schopnostmi nebo s nedostatkem zkušeností a/nebo znalostí. Tyto osoby mohou přístroj případně používat pod dohledem osoby odpovědné za jejich bezpečnost, nebo poté, co byly osobou odpovědnou za jejich bezpečnost poučeny o tom, jak sekačku používat.
- Osoby mladší 16 let nesmějí přístroj obsluhovat ani na přístroji provádět jiné práce, například údržbu, čištění, seřizování v místních předpisech může být určen minimální věk uživatelů.
- Neuvádějte sekačku do provozu, nacházeli se v bezprostřední blízkosti jiné osoby (především děti) nebo zvířata. Zajistěte, aby si děti se sekačkou nehrály.
- Přerušete sekání, zjistíte-li, že se v blízkosti nachází osoby (především děti) nebo zvířata.
- Nikdy nesekejte bosí nebo v sandálech.
- Motor zapněte jen v případě, že jsou vaše nohy v bezpečné vzdálenosti od nožové lišty.
- Při práci se sekačkou resp. na sekačce noste vždy pevnou obuv a dlouhé kalhoty, jakož i další vhodné osobní ochranné prostředky (ochranné brýle, ochranu sluchu, pracovní rukavice atd.). Používání osobních ochranných prostředků snižuje riziko zranění. Nenoste volné oděvy ani oděvy s volně visícími šňůrkami, řemínky a pásy.
- Buďte opatrní a nikdy nezasahujte do rotující nožové lišty.

Před použitím

- Před zahájením práce se seznámte se sekačkou, jejími funkcemi a ovládacími prvky.
- Zkontrolujte, zda jsou všechny matice a šrouby pevně utažené a že je sekačku možné bezpečně provozovat.
- Před uvedením do provozu a po každém nárazu zkontrolujte, zda sekačka nevykazuje známky opotřebení nebo poškození. Před provedením nastavení nebo čištění se ujistěte, že je motor vypnutý a zástrčka vytažená z elektrické zásuvky, takže je vyloučeno neúmyslné opětovné zapnutí. Škody nechte opravit kvalifikovaným odborníkem nebo odbornou opravnou.

Bezpečnostní pokyny

- **Nepoužívejte sekačku, jejíž vypínač je vadný a neumožňuje řádné vypnutí nebo zapnutí.** Vypínač nechte opravit kvalifikovaným odborníkem nebo specializovaným servisem.
 - **Před zapnutím sekačky odstraňte seřizovací nářadí, šroubováky a klíče.** Nářadí nebo klíč nacházející se uvnitř rotující nožové lišty může způsobit zranění.
 - **Zkontrolujte přípojovací kabel a ostatní vnější rozvody na sekačce, zda nejsou poškozené, opotřebené nebo staré (křehkost).** Kabel používejte jen v bezvadném stavu. Poškozený kabel nechte opravit kvalifikovaným elektrikářem nebo odbornou opravnou.
 - **Nikdy nepoužívejte sekačku s poškozenými nebo chybějícími ochrannými zařízeními, např. bez vyhazovací klapky a/nebo sběrného koše, pláště atd.** Tyto díly nechte opravit resp. vyměnit kvalifikovaným odborníkem nebo specializovaným servisem.
 - **Zkontrolujte pevný sed a stav vyhazovací klapky (ulomení).**
 - **Před zahájením sečení se ujistěte, že na trávníku neleží větve, kameny, dráty atd.** Těmto předmětům věnujte pozornost po celou dobu sekání.
 - **Pravidelně kontrolujte sběrný koš, zda není opotřebený nebo neztratil svou funkčnost.**
 - **Zkontrolujte (pohledem), zda nožová lišta a příslušné upevňovací prostředky nejsou tupé, poškozené nebo zdeformované.**
- Při použití**
- **Vyvarujte se nepřirozeného držení těla. Stůjte stabilně a neustále zachovávejte rovnováhu.** Nikdy neběhejte, vždy se pohybujte klidnou chůzí vpřed. To vám umožní lepší kontrolu nad sekačkou v případě nečekaných situací.
 - **Se sekačkou nepracujte ve výbušném prostředí, ve kterém se nachází hořlavé kapaliny, plyny nebo prachy.** Sekačka může produkovat jiskry, které mohou prach nebo páry zapálit.
 - **Při spouštění motoru sekačku nenaklápějte. Výjimkou jsou případy, kdy je nutné sekačku při spouštění nadzvednout.** V tomto případě ji nadzvedávejte pouze natolik, jak je to bezpodmínečně nutné. Zvedejte pouze stranu odvrácenou od uživatele.
 - **Udržujte bezpečnostní odstup daný konstrukcí rukojeti.**
 - **V následujících situacích sekačku vypněte a vytáhněte zástrčku z elektrické zásuvky. Ujistěte se, že se všechny pohyblivé díly zcela zastavily:**
 - při opuštění sekačky;
 - při uvolňování zablokované nožové lišty;
 - při kontrole a čištění sekačky, při práci na sekačce;
 - při zásahu cizího předmětu (přesvědčte se, že nedošlo k poškození sekačky ani nožové lišty);
 - při silných vibracích sekačky způsobených nevyvážeností;
 - při poškození přípojovacího kabelu během použití.
 - **Zvláště opatrní buďte při sekání pozpátku, kdy sekačku táhnete.**
 - **Chcete-li sekačku naklonit nebo přepravit, např. na trávník, z trávníku nebo přes cesty, vypněte ji.**
 - **Nestavte se před otvor pro výhoz trávy.** Jinak vás může zachytit nožová lišta nebo zasáhnout vyhozená tráva.
 - **Během pracovních přestávek nenechávejte sekačku nikdy bez dozoru a odstavte ji na bezpečném místě.**
 - **Než začnete sekačku nadzdvíhat nebo přenášet, vypněte motor, vytáhněte zástrčku z elektrické zásuvky a počkejte, než se nožová lišta zastaví.**
 - **Žací výšku upravujte vždy jen při vypnutém motoru a stojící nožové liště.**
 - **Před odebráním sběrného koše vypněte motor a počkejte, než se nožová lišta zastaví.** Sběrný koš po vysypání pečlivě upevněte a přesvědčte se, zda je spolehlivě upevněn k sekačce.
 - **Vyhazovací klapku nikdy neotvírejte při běžícím motoru.**

Bezpečnostní pokyny

- S běžícím motorem nikdy nepřejíždějte přes šterk. Hrozí nebezpečí zásahu kamenem!
- Je-li to možné, nesekejte vlhkou travu.

Sekání ve svahu

- Dbejte na dobrou stabilitu, sekejte pomalu.
- Trávu sekejte vždy příčně vůči spádu, nikoli proti svahu nebo po svahu.
- Změně směru věnujte vždy zvýšenou pozornost. Hrozí nebezpečí zakopnutí!
- Nesekejte na příkrých svazích.

Po použití

- Vypněte sekačku a odstavte ji na bezpečném místě.
- Chcete-li na sekačce provádět údržbové nebo čistící práce, vypněte sekačku, vytáhněte zástrčku z elektrické zásuvky a odstraňte sběrný koš.
- Při provádění údržbových prací pozor na přiskřípnutí prstů mezi pohyblivými žacími noži a pevnými částmi stroje.
- Při provádění údržbových prací pamatujte na to, že i při vypnutém napětíovém zdroji se žací nože mohou pohybovat.
- Dbejte na to, aby ventilační otvory nebyly zanesené.
- Uskladněte sekačku mimo dosah dětí.
- Sekačku sami neopravujte, nechte ji opravit kvalifikovaným odborníkem nebo odbornou opravnou.
- Nechte motor vychladnout, až pak sekačku odstavte.

Elektrická bezpečnost



Úraz elektrickým proudem při poškození kabelu!

Při přeseknutí nebo poškození kabelu nemusí pojistka vždy zareagovat.

- Nedotýkejte se kabelu, dokud není zástrčka vytážená z elektrické zásuvky.
- Poškozený kabel nechte opravit kvalifikovaným elektrikářem nebo odbornou opravnou. Oprava kabelu izolační páskou je zakázaná.

- Připojovací kabel připevněte k prvku pro odlehčení tahu, chraňte kabel před kontaktem s hranami a špičatými/ostrými předměty.
- Neskřípejte kabel ve šterbinách dveří ani oken.
- Neodstraňujte ani nepřemost'ujte spínací zařízení (např. přivázání bezpečnostního třmenu k rukojeti).
- Stroj je nutné provozovat s proudovým chráničem (RCD) s vybavovacím proudem do 30 mA.
- V otevřeném terénu používejte jen k tomu účelu schválené a příslušně značené připojovací kabely, např. H07RN – F 3 x 1,5 mm² (max. 25 m).
- Spojovací díly připojovacích kabelů musí být chráněné proti stříkající vodě a musí být vyrobené z gumy nebo pogumované.

Obecné bezpečnostní pokyny

- Náhradní díly musí splňovat požadavky definované výrobcem. Používejte proto jen originální náhradní díly WOLF-Garten nebo náhradní díly schválené výrobcem. Při výměně vždy dbejte dodaných pokynů pro montáž. Před montáží vytáhněte zástrčku z elektrické zásuvky.
- Opravy nechte provést výhradně kvalifikovaným odborníkem nebo odbornou opravnou.
- Opotřebené nebo poškozené díly nechte z bezpečnostních důvodů vyměnit.
- Tato sekačka je určena k péči o zatravněné plochy a trávníky v soukromém sektoru. Vzhledem k fyzickému ohrožení uživatele nebo jiných osob je sekačku zakázáno používat k jiným účelům než těm, k nimž je určena.
- Používejte sekačku jen za denního světla nebo dobrého umělého osvětlení. Pracovní oblast udržujte čistou a dobře osvětlenou.
- Sekačku používejte jen za suchého počasí. Chraňte ji před deštěm a vlhkem. Vniknutí vody do sekačky zvyšuje riziko úrazu elektrickým proudem.

Použití v souladu s určením

Sekačka je určena výhradně k sekání
 - trávy domácích a volnočasových zahrad,
 - pro použití podle popisu a bezpečnostních upozor-
 nění uvedených v tomto návodu k obsluze.
 Jakékoli použití nad tento rámec se považuje za
 použití v rozporu s určením.
 Za škody způsobené použitím v rozporu s určením
 odpovídá uživatel.

Typový štítek

Umístění

Typový štítek se nachází na vyhadzovací klapce.



Upozornění

Označení představuje oficiální doklad a je zakázáno ho pozměňovat nebo zhoršovat jeho čitelnost.

Uspořádání

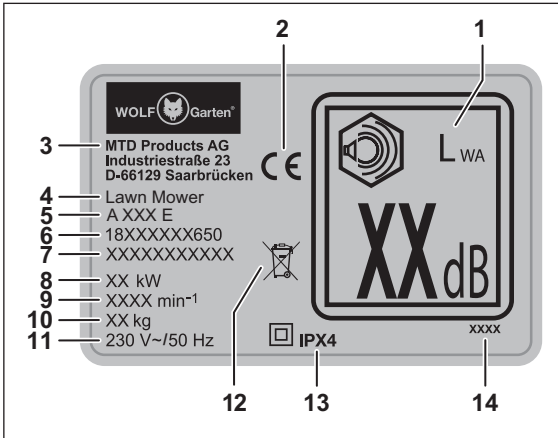

- 1 Garantovaný akustický výkon
- 2 Značka CE
- 3 Výrobce
- 4 Skupina zařízení
- 5 Název modelu
- 6 Číslo modelu
- 7 Sériové číslo
- 8 Výkon
- 9 Otáčky motoru v min.⁻¹
- 10 Hmotnost
- 11 Jmenovité napětí, druh proudu, frekvence
- 12 Pokyny pro likvidaci
- 13 Třída ochrany / krytí
- 14 Rok výroby

Montáž

Upevnění rukojeti

(obr. **A B C D E F G H I U**)

Pozor !

Při sklápění a vyklápění rukojeti může dojít k poškození kabelu. Dbejte na to, aby se kabel nelámал.

- Vložte ruku do úchopu vyhadzovací klapky **B 1** a vytáhněte vyhadzovací klapku nahoru, až háček na zadní straně pláště a háček na spodní straně vyhadzovací klapky slyšitelně odskočí **B 2**.
- Vyhadzovací klapku sklopte opět dolů **B 3**.

✓ Spárou vzniklou mezi vyhadzovací klapkou a pláštěm může být tráva během práce bez sběrného koše bez problémů vyhadzována. Další informace najdete v kapitole „Práce bez sběrného koše“.

- Na spodní části rukojeti **A I** nainstalujte oba držáky **A e**, viz **C 1**.
- Přiložte spodní část rukojeti na držáky a nechte je zacvaknout **C 2**. Zasuňte rukojeť až na konec držáků **C 3**.
- Roztáhněte spodní část rukojeti na koncích trochu od sebe a nasadte rukojeť na závitové šrouby na levé a na pravé straně pláště **D 1**.
- Poté na závitové šrouby **D 2** nasadte obě podložky **A g**.
- Zastrčte závitové čepy **A j** do rychloupínacích pák **A d** tak, aby byl vidět otvor **E 1**. Pevně je přidržte palcem a ukazovákem a našroubujte rychloupínací páky spolu se závitovými čepy ve směru hodinových ručiček **E 2** až na odstup cca 10 mm **E 3**.
- Upevněte spodní část rukojeti přiklopením rychloupínacích pák směrem nahoru k sekačce **E 4**.
- Horní část rukojeti **A k** nyní přiložte na spodní část rukojeti **F 1**. Horní část rukojeti pevně podržte jednou rukou, druhou rukou zastrčte zevnitř do otvorů ve levé části rukojeti šroub **A h** zvenku do otvoru **F 2**.
- Umístěte podložku **A g** z druhé strany na šroub **F 3**.
- Zastrčte závitové čepy **A j** do rychloupínacích pák **A d** tak, aby byl vidět otvor. Pevně je přidržte palcem a ukazovákem a našroubujte rychloupínací páky spolu se závitovými čepy ve směru hodinových ručiček až do vzdálenosti cca 10 mm **F 3/4**.
- Umístěte na pravé straně rukojeti ochranu proti zlomení kabelu **A a** spolu se šroubem **A h** do otvoru **G 1**.
- Umístěte podložku **A g** z druhé strany na šroub **G 3**.

- Zastrčte závitový čep **A j** do rychloupínacích pák **A d** tak, aby byl vidět otvor **G 2**. Pevně je přidržte palcem a ukazovákem a našroubujte rychloupínací páku spolu se závitovými čepy ve směru hodinových ručiček **G 3** až do vzdálenosti cca 10 mm **G 4**.
- Upevněte horní část rukojeti sklopením levé a pravé rychloupínací páky směrem dolů **G 5**.

i **Upozornění**
*Rukojeť je možné nastavit podle tělesné výšky do třech různých pracovních pozic **U I/II/III**, a to povolením obou spodních rychloupínacích pák **U 1** a úpravou sklonu zkompleťované rukojeti do požadované výšky **U 2**. Po nastavení rukojeti do požadované výšky přiklopte spodní rychloupínací páky opět nahoru **U 3**.*

- Síťový kabel připevněte k sekačce tak že ho protáhněte otevřenými **A e** umístěné na vyznačeném místě **H** (viz šipka).

i **Upozornění**
Dbejte na to, aby se kabel nelámá.

- Uchopte prvek pro odlehčení tahu **A b** a navlékněte ho velkým otvorem na třmen WOLF-Garten Flick-Flack® **A c** / **I 1**.
- Nakonec nasadte třmen WOLF-Garten Flick-Flack® zevnitř do obou ok na levé a pravé straně horní části rukojeti **I 2**.

i **Upozornění**
Pro snadnější přepravu a uskladnění je rukojeť sekačky možné složit. Další informace najdete v kapitole „Přeprava a skladování“.

Montáž sběrného koše (obr. **J K L**)

- Uchopte jednou rukou rám za držadlo **J 1** a druhou rukou natáhněte přes dlouhý konec rámu látkový vak **J 2**. Čelní profil látkového vaku zasuňte pod držadlo rámu a tam ho upevněte **J 3**.
- Poté upevněte k rámu boční profily látkového vaku, viz **K 1 - 3**.
- Nakonec sběrný koš otočte a nainstalujte zbývající profily, viz **L 1 - 2**.

Provoz

Ovládací prvky (obr. **Z**)

- 1 držadlo
- 2 bezpečnostní třmen
- 3 třmen Wolf-Garten Flick-Flack®
- 4 sběrný koš
- 5 indikátor naplnění
- 6 vyhazovací klapka
- 7 nastavení výšky rukojeti
- 8 nastavení žací výšky
- 9 konektor napájecího kabelu
- 10 vypínač zap./vyp. (blokování zapnutí)
- 11 prvek pro odlehčení tahu
- 12 ochrana proti zlomení kabelu
- 13 indikátor žací výšky
- 14 přepínač (sekání-sběr / mulčování)
- 15 nožová lišta

Provozní doba

- Dodržujte prosím regionální předpisy.
- O dovolených provozních dobách se informujte na místním úřadě.

Prvek pro odlehčení tahu (obr. **M N**)

- Protáhněte kabel prvkem pro odlehčení tahu podle **M 1**. Způsob upevnění kabelu je dán jeho průměrem.

i **Upozornění**
*Třmen WOLF-Garten Flick-Flack® chrání kabel před kontaktem s žacím mechanismem **M 2**+ **N**.*

Zavěšení sběrného koše (obr. **O**)

NEBEZPEČÍ!



Nebezpečí zranění rotující nožovou lištou.

- Vypněte motor. Počkejte, než se nožová lišta zastaví, a vytáhněte zástrčku z elektrické zásuvky, až poté proveďte nastavení přístroje.

- Zvedněte vyhazovací klapku **O 1**.
- Uchopte sběrný koš za držadlo a mírně ho naklopte tak, aby ho bylo možné zavěsit za háčky do prohlubní na zadní straně sekačky **O 2**.
- Sběrný koš zavěste do sekačky **O 2**.
- Vyhazovací klapku sklopte opět dolů **O 3**.

Nastavení žací výšky (obr. P)**⚠ NEBEZPEČÍ !**

Nebezpečí zranění rotující nožovou lištou.

- Vypněte motor. Počkejte, než se nožová lišta zastaví, a vytáhněte zástrčku z elektrické zásuvky, až poté proveďte nastavení přístroje.

- ➔ Zatáhněte páku mírně směrem ven **P 1**.
- ➔ Nastavte požadovanou žací výšku **P 2**.
- ➔ Páku opět uvolněte **P 3**.

**Upozornění (žací výška – stav trávy)**

Trávu sekejte pokud možno zasucha, řez je pro pažit šetrnější.
Nastavte žací výšku 45 mm.
Vlhký a vysoký trávník sekejte s vyšší žací výškou.

Připojení do zásuvky (230 V, 50 Hz)**Pozor !**

Sekačku připojujte jen do elektrických zásuvek jištěných setrvačnou 16A pojistkou (nebo jističem vedení typu B).

Důležité upozornění k proudovým chráničům

Tato ochranná zařízení vás chrání před těžkým zraněním při kontaktu s poškozenými kabely, při závadách izolace a v určitých případech i přímo při poškození kabelů pod napětím.

- ➔ Sekačku připojujte jen do zásuvek jištěných proudovým chráničem (RCD) s vybavovacím proudem do 30 mA.
- Pro starší instalace jsou k dispozici sady pro dodatečnou úpravu. Informujte se u kvalifikovaného elektrikáře.

Zapnutí/vypnutí sekačky (obr. Q R)**⚠ VAROVÁNÍ !**

Nebezpečí zranění rotující nožovou lištou.

- Nezapínejte sekačku, stojíte-li před otvorem pro výhoz trávy!
- Zapněte sekačku na rovné ploše.

Pozor !

- Sekačku nezapínejte ve vysoké trávě – případně ji nadzdvihněte tak, jak je to uvedeno na obr. Q.

Zapnutí motoru (obr. R)

- ➔ Stiskněte a podržte tlačítko **R 1**.
- ➔ Přitáhněte bezpečnostní třmen **R 2**.
- ➔ Uvolněte tlačítko **R 1**.

Vypnutí motoru (obr. R)

- ➔ Uvolněte bezpečnostní třmen **R 3**.

Aktivace funkce sekání-sběr (obr. O S T)**⚠ NEBEZPEČÍ !**

Nebezpečí zranění rotující nožovou lištou.

- Nastavení sekačky provádějte vždy jen při vypnutém motoru a stojící nožové liště.



Sekačka je vybavena přepínačem (cut-collect/mulch). Cut-collect znamená sekání-sběr, mulch znamená mulčování. Tímto přepínačem můžete zvolit funkci sekačky podle toho, jakou péči požadujete: buď sekání se sběrem, nebo mulčování.

- ➔ Zvedněte vyhazovací klapku **T 1**.
- ➔ Odstraňte sběrný koš **T 2**.
- ➔ Vyhazovací klapku sklopte opět dolů **T 3**.
- ➔ Otočte přepínač na cut-collect **S 1**.
- ➔ Zvedněte vyhazovací klapku **O 1**.
- ➔ Zavěste sběrný koš **O 2**.
- ➔ Vyhazovací klapku sklopte opět dolů **T 3**.

Odebrání a vyprázdnění sběrného koše (obr. T V W)

Zůstává-li posekaná tráva ležet na zemi nebo je na indikátoru naplnění vidět žlutý štítek STOP **V 2**, je sběrný koš plný a je ho nutné neprodleně vyprázdnit **W 1**.

⚠ NEBEZPEČÍ !

Nebezpečí zranění rotující nožovou lištou.

- Vypněte motor. Počkejte, než se nožová lišta zastaví, a vytáhněte zástrčku z elektrické zásuvky, až poté proveďte nastavení přístroje.

- ➔ Vypněte motor a vytáhněte zástrčku z elektrické zásuvky.
- ➔ Zvedněte vyhazovací klapku **T 1**.
- ➔ Odstraňte sběrný koš **T 2**.
- ➔ Vyhazovací klapku sklopte opět dolů **T 3**.
- ➔ Vyprázdněte sběrný koš **W 1**.
- ➔ Před spuštěním případně uvolněte ucpaný žací prostor **W 2**.

Upozornění k indikátoru naplnění (obr. V W)

- ➔ Klapka indikátoru naplnění vás informuje o stavu naplnění sběrného koše.
 - Je-li sběrný koš prázdný, je klapka indikátoru naplnění nahoře **V 1**.
 - Je-li sběrný koš plný, je klapka indikátoru naplnění dole a je vidět žlutý štítek STOP **V 2**.

- Sběrný koš je nutné neprodleně vyprázdnit **W 1**.
- Pro zajištění správné funkce indikátoru naplnění pravidelně čistěte smetáčkem plochu pod indikátorem na vnitřní straně sběrného koše **V 3**.

Práce bez sběrného koše

- Po odebrání sběrného koše se vyhazovací klapka sklopí dolů.
- Při práci bez sběrného koše se posekaná tráva vyhazuje přímo dolů.

Mulčování (obr. S)

Při mulčování je tráva speciálním žací systémem několikrát posekána a nakonec vyhozena na zem. Nevzniká tak žádný travní odpad. Mulčování zároveň chrání trávník před vysycháním. Mulčovaná tráva obsahuje mnoho živin. Pro dosažení optimálního výsledku je trávník nutné neustále zastříhovat nakrátko. Další informace najdete v kapitole „Typy pro péči o trávník“.



Upozornění

Mulčovat doporučujeme v závislosti na růstu trávy 1–2x za týden. Trávník přitom nesmí být příliš vysoký ani příliš vlhký!

- Při mulčování pojeďte sekačkou pomalu.
- Dbejte na to, aby se žací dráhy překrývaly.
- Nesekejte více než 20 mm trávy najednou.



Upozornění

Při prorůstání trávníku mechem nebo při zplstnatění trávníku mulčování nedoporučujeme, protože posekaná tráva zůstává ležet na mechovém resp. zplstnatělém povrchu a nedostává se až k půdě.

- Trávník pravidelně vertikutujte a hnojte.

Aktivace funkce mulčování (obr. S T)

⚠ NEBEZPEČÍ !



Nebezpečí zranění rotující nožovou lištou.

- Vypněte motor. Počkejte, než se nožová lišta zastaví, a vytáhněte zástrčku z elektrické zásuvky, až poté provedte nastavení přístroje.



Sekačka je vybavena přepínačem (cut-collect/mulch). Cut-collect znamená sekání-sběr, mulch znamená mulčování. Tímto přepínačem můžete zvolit funkci sekačky podle toho, jakou péči požadujete: buď sekání se sběrem, nebo mulčování.

- Zvedněte vyhazovací klapku **T 1**.
- Odstraňte sběrný koš **T 2**.
- Vyhazovací klapku sklopte opět dolů **T 3**.
- Otočte přepínač na mulch **S 2**.

Pozor !

- Nezavěšujte sběrný koš zpět na sekačku, mohlo by dojít k poškození výhozu.

Typy pro péči o trávník (obr. N)

Trávník se skládá z různých druhů trav. Při častém sekání přirůstají především silně kořenící trávy, které vytváří pevný pažit. Při občasném sekání se prosazují především vysoké trávy a ostatní plevelné byliny (např. jetel, sedmikráska).

Aby mohl trávník zdravě a rovnoměrně dorůstat a vytvořily se v něm pruhy, musí se žací dráhy vždy o několik centimetrů překrývat **N**.

- Kabel ukládejte vždy bezpečně na terasu, cestu nebo již posekanou trávu.
- Normální výška trávníku je přibližně 40–50 mm. Jakmile trávník dosáhne výšky 60–70 mm, zkratěte ho o třetinu.
- Trávník nesekejte na méně než 45 mm, pažit by se mohl v případě sucha poškodit.
- Přerostlou trávu sekejte po etapách až na normální výšku.

Po dokončení práce (obr. W)

- Vypněte sekačku, počkejte, než se nožová lišta zastaví, a vytáhněte zástrčku z elektrické zásuvky.
- Vyprázdněte sběrný koš **W 1**.
- Odstavte sekačku na bezpečném místě.

Údržba

⚠ VÝSTRAHA !



Nebezpečí zranění nebo vzniku věcných škod.

- Údržbové a čistící práce na přístroji provádějte jen při vypnutém motoru a zástrčce vytažené z elektrické zásuvky.
- Nezasahujte do rotující nožové lišty.
- Opravné/údržbové práce a výměnu bezpečnostních prvků, kabelů atd. nechte provést kvalifikovaným odborníkem nebo odbornou opravnou.

- Neodstavujte sekačku ve vlhkých prostorech.
- Na konci sezóny nechte sekačku zkontrolovat kvalifikovaným odborníkem nebo odbornou opravnou.

Čištění sekačky (obr. W)

NEBEZPEČÍ !



Nebezpečí zranění rotující nožovou lištou.

- Vypněte motor. Počkejte, než se nožová lišta zastaví, a vytáhněte zástrčku z elektrické zásuvky, až poté proveďte vyčištění přístroje.

- ➔ Sekačku po každém sekání vyčistěte smetáčkem.
- ➔ Mulčovací klapku čistěte v pravidelných intervalech smetáčkem **W 2**.

Pozor !

Sekačku v žádném případě neostříkujte vodou ani vysokotlakými čističi.

Čištění sběrného koše (obr. T V W)



Upozornění

Sběrný koš čistěte nejlépe ihned po dokončení sekání.

- ➔ Zvedněte vyhazovací klapku **T 1**.
- ➔ Odstraňte sběrný koš **T 2**.
- ➔ Vyhazovací klapku sklopte opět dolů **T 3**.
- ➔ Vyprázdněte sběrný koš **W 1**.
- ➔ Látkový vak a rám očistěte vodou nebo smetáčkem.
- ➔ Vyčistěte především plochu pod indikátorem naplnění **V 3**.
- ➔ Před dalším použitím nechte látkový vak uschnout.

Přeprava a skladování (obr. X)

NEBEZPEČÍ !



Nebezpečí zranění rotující nožovou lištou.

- Vypněte motor. Počkejte, než se nožová lišta zastaví, a vytáhněte zástrčku z elektrické zásuvky, až poté proveďte přepravu nebo uskladnění.

- ➔ Při přepravě na/ve vozidle sekačku dostatečně zajistěte proti neúmyslnému pohybu.
- ➔ Pro snadnější uskladnění je rukojeť sekačky možné složit **X**.
- ➔ Za tím účelem povolte obě rychloupínací páky se závitovými čepy **X 1** a vyšroubujte je o cca 5 mm. Horní část rukojeti přitom pevně podržte, aby nedošlo ke skřípnutí ruky a prstů.
- ➔ Sklopte horní část rukojeti dolů **X 2**.

Pozor !

Při sklápění rukojeti dopředu může dojít k poškození kabelu.

- ➔ Uvolněte obě spodní rychloupínací páky **X 3**.
- ➔ Sklopte obě rukojeti dopředu a položte je na přední kola sekačky **X 4**.
- ✓ Sekačku je tímto způsobem možné bez problémů přepravit za držadlo **X 5** (viz šipka) na skladovací nebo jiné bezpečné místo.

Skladování v zimě

- ➔ Na konci každé sekací sezóny sekačku důkladně vyčistěte.
- ➔ Sekačku nechte na podzim zkontrolovat odbornou opravou.
- ➔ Uskladněte sekačku na čistém a suchém místě.
- ➔ Při delším skladování v zimě chraňte sekačku proti korozi.

Výměna nožové lišty (obr. Y)

VÝSTRAHA !



Nebezpečí zranění.

- Výměnu nožové lišty nechte provést odbornou opravou.
- Práce na přístroji smí být prováděny jen při vypnutém motoru.
- Vytáhněte zástrčku z elektrické zásuvky.
- Noste vhodné ochranné rukavice.

Pozor !

Dodatečným broušením nožové lišty může vzniknout její nevyváženost. Nechte proto provést kontrolu vyváženosti odbornou opravou.



Upozornění

*K výměně nožové lišty je potřeba momentový klíč rozměru SW13 (M8). Utahovací moment šroubů: 19–21 Nm **Y**.*

Odstraňování poruch

⚠ VÝSTRAHA !



Nebezpečí zranění nebo vzniku věcných škod.

- V případě pochybností vždy vyhledejte specializovaný servis.
- Před každou kontrolou nebo prací na nožové liště sekačku vypněte a vytáhněte zástrčku z elektrické zásuvky.

Problém	Možná příčina	Náprava
Neklidný běh, silné vibrace sekačky.	Nožová lišta je poškozená.	Kontaktujte odbornou opravnu.
	Nožová lišta je uvolněná.	
Motor neběží.	Zareagovala nebo je vadná pojistka hlavního síťového přívodu.	Nechte závadu opravit pracovníkem s elektrotechnickou kvalifikací.
	Postup v případě poškození kabelu: Pozor, nebezpečí úrazu elektrickým proudem! Při přeseknutí nebo poškození kabelu nemusí pojistka vždy zareagovat. Nedotýkejte se kabelu, dokud není zástrčka vytažena z elektrické zásuvky. Poškozený kabel nechte opravit kvalifikovaným elektrikářem nebo odbornou opravnou. Oprava kabelu izolační páskou je zakázaná.	Kontaktujte odbornou opravnu.
Špatný žací/sběrný výkon.	Nožová lišta je tupá.	Kontaktujte odbornou opravnu.
	Sběrný koš je ucpaný.	Řiďte se pokyny v kapitole „Nastavení žací výšky“.
	Není nastavena správná žací výška.	Řiďte se pokyny v kapitole „Nastavení žací výšky“.

Záruka

V každé zemi platí záruční podmínky vydané naší společností nebo dovozcem. Závady na přístroji odstraníme v rámci záruky zdarma, je-li příčinou chyba materiálu nebo výrobního zpracování. Chcete-li uplatnit nárok ze záruky, obraťte se na prodejce nebo nejbližší pobočku.

Ekologická likvidace

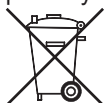
Elektrické přístroje, příslušenství a obaly musí být předány k ekologické recyklaci.  Použité elektrické a elektronické přístroje nevyhazujte do domovního odpadu! Odevzdejte je vhodnému zařízení, které zajistí jejich likvidaci.

ES prohlášení o shodě



Další informace o přístroji najdete v samostatném ES prohlášení o shodě, které je součástí tohoto návodu k použití.

Obsah	
Pre vašu bezpečnosť.....	160
Význam symbolov	160
Bezpečnostné upozornenia.....	161
Použitie v súlade s určením.....	164
Typový štítok.....	164
Montáž.....	164
Prevádzka.....	165
Údržba	168
Odstraňovanie porúch	169
Záruka	169
Vyhlasenie o zhode ES	169
Ekologická likvidácia.....	169

Význam symbolov



Pred uvedením do prevádzky si prečítajte návod na použitie!



Opatrne!
Tretie osoby udržiavajte mimo nebezpečnú oblasť.



Opatrne! Ostré rezacie nože
Rezacie nože sa otáčajú ďalej, potom čo bol motor vypnutý. Pred údržbovými prácami alebo pri poškodení prípojného vedenia vytiahnite sieťovú zástrčku.



Opatrne! Ostré rezacie nože
Rezacie nože sa otáčajú ďalej, potom čo bol motor vypnutý. Pred údržbovými prácami vyťahujte blokovacie zariadenie u strojov prevádzkovaných na batérie.



Opatrne! „Prípojné vedenie udržiavajte mimo rezacieho noža“
- pri strojoch napájaných zo siete.

Pre vašu bezpečnosť



Pred prvým použitím vášho prístroja si prečítajte tento návod na použitie a konajte podľa neho. Tento návod na použitie uschovajte pre neskoršie použitie alebo pre ďalšieho majiteľa.

- Pred prvým uvedením do prevádzky si bezpodmienečne prečítajte bezpečnostné upozornenia! Pri nedodržaní návodu na použitie a bezpečnostných upozornení môžu vzniknúť škody na stroji a nebezpečenstvá pre obsluhujúcu osobu a pre iné osoby.
- Všetky osoby, ktoré majú dočinenia s uvedením do prevádzky, obsluhou a údržbou stroja, musia byť príslušne kvalifikované.

Zákaz svojvoľných zmien a prestavieb

Je zakázané vykonávať zmeny na stroji alebo vytvárať z neho dodatočné prístroje. Takéto zmeny môžu viesť k poraneniám osôb a k chybným funkciám.

- Opravy na stroji smú vykonávať iba na tento účel oprávnené a vyškolené osoby. Používajte pri tom vždy iba originálne náhradné diely. Tým sa zabezpečí, že ostane zachovaná bezpečnosť stroja.

Informačné symboly tohto návodu

Znaky a symboly uvedené v tomto návode vám majú pomôcť používať návod a stroj rýchlo a bezpečne.



Upozornenie

Informácie o najefektívnejšom, resp. najpraktickejšom použití stroja.

→ Krok činnosti

Vyzve vás k činnosti.

✓ Výsledok činnosti

Tu nájdete výsledok poradia krokov činnosti.

[1] Číslo pozície

Čísla pozícií sú v texte označené hranatými zátvorkami [].

A Označenie ilustrácií

Ilustrácie sú označené písmenami a sú vyznačené v texte.

① Číslo kroku činnosti

Definované poradie krokov činnosti je číslované a označené v texte.

Bezpečnostné upozornenia

Stupne nebezpečenstiev výstražných upozornení

V tomto návode na použitie sa používajú nasledujúce stupne nebezpečenstiev, aby sa upozornilo na potenciálne nebezpečné situácie:

NEBEZPEČENSTVO !



Bezprostredne hrozí nebezpečná situácia a táto vedie, ak sa nedodržia opatrenia, k ťažkým poraneniam alebo až k smrti.

VÝSTRAHA !



Môže sa vyskytnúť nebezpečná situácia a táto vedie, ak sa nedodržia opatrenia, k ťažkým poraneniam alebo až k smrti.

OPATRNE !



Môže sa vyskytnúť nebezpečná situácia a táto vedie, ak sa nedodržia opatrenia, k ľahkým alebo k nepatrným poraneniam.

Pozor!

Môže sa vyskytnúť pravdepodobne škodlivá situácia a táto vedie, ak sa jej nezabráni, k vecným škodám.

Štruktúra bezpečnostných upozornení

NEBEZPEČENSTVO !



Druh a zdroj nebezpečenstva!

➔ Následky pri nedodržaní

➤ Opatrenia na odvrátenie nebezpečenstva

Vlastná ochrana a ochrana osôb

- Z bezpečnostných dôvodov nesmú kosačku na trávu obsluhovať deti, mladiství do veku 16 rokov a osoby, ktoré nie sú oboznámené s návodom na použitie a s manipuláciou s kosačkou na trávu. Miestne nariadenia môžu stanovovať minimálny vek používateľa.
- Osoby, ktoré obsluhujú kosačku na trávu, nesmú byť pod vplyvom omamných prostriedkov (napr. alkohol, drogy alebo lieky).
- Myslite na to, že vedúci stroja alebo používateľ je zodpovedný za nehody s inými osobami alebo s ich majetkom.

➤ Kosačku na trávu by nemali obsluhovať osoby (vrátane detí) s obmedzenými fyzickými, sensorickými alebo duševnými schopnosťami alebo s nedostatkom skúseností a/alebo vedomostí, iba ak sú pod dozorom osoby zodpovednej za ich bezpečnosť a dostali pokyny k manipulácii s kosačkou na trávu.

➤ Osoby mladšie ako 16 rokov, nesmú prístroj obsluhovať ani na prístroji vykonávať iné práce, ako napr. údržbu, nastavenie – minimálny vek používateľa môžu určovať miestne ustanovenia.

➤ Kosačku na trávu neuvádzajte do prevádzky, keď sa v bezprostrednej blízkosti nachádzajú osoby (predovšetkým deti) alebo zvieratá. Dbajte na to, aby sa deti s kosačkou na trávu nehrali.

➤ Prerušte kosenie, keď zistíte, že sa v blízkosti nachádzajú osoby (predovšetkým deti) alebo domáce zvieratá.

➤ Nikdy nekoste bosý ani v sandáloch.

➤ Motor zapínajte iba vtedy, keď sú vaše nohy v bezpečnej vzdialenosti od nožovej lišty.

➤ Pri prácach s kosačkou alebo na kosačke vždy noste pevnú obuv a dlhé nohavice, ako aj ďalšie príslušne vhodné osobné ochranné vybavenie (ochranné okuliare, ochranu sluchu, pracovné rukavice atď.). Nosenie osobného ochranného vybavenia znižuje riziko poranení. Vyhnite sa noseniu voľného odevu s visiacimi šnúrkami alebo pásmi.

➤ **Buďte opatrný a nesiahajte do rotujúcej nožovej lišty.**

Pred použitím

- Pred začiatkom práce sa oboznámte s kosačkou na trávu a s jej funkciami, ako aj s jej ovládacími prvkami.
- Prekontrolujte, či sú utiahnuté všetky matice a skrutky, aby ste zabezpečili bezpečnú prevádzku kosačky na trávu.
- Pred uvedením do prevádzky a po náraze prekontrolujte kosačku na trávu na znaky opotrebovania alebo poškodenia. Presvedčte sa, či je motor pred nastavovaním a čistením vypnutý a či je sieťová zástrčka vyťahnutá zo zásuvky, aby sa zabránilo neúmyselnému spusteniu. Škody nechajte opraviť kvalifikovanému odborníkovi alebo v odbornej dielni.

Bezpečnostné upozornenia

- **Nepoužívajte kosačku na trávu, ktorá má chybný spínač a už ju nie je možné zapnúť alebo vypnúť.** Škody nechajte opraviť kvalifikovanému odborníkovi alebo v odbornej dielni.
 - **Skôr ako zapnete kosačku na trávu, odstráňte nastavovacie nástroje alebo kľúče na skrutky.** Nástroj alebo kľúč, ktorý sa nachádza v rotujúcej nožovej lište, môže viesť k poraneniám.
 - **Prípojný kábel a vedenie zvonku nainštalované na kosačku prekontrolujte na poškodenie a starnutie (krehkosť).** Kábel používajte iba v bezchybnom stave. Poškodený kábel nechajte opraviť elektrotechnikovi alebo v odbornej dielni.
 - **Nikdy nepoužívajte kosačku na trávu s poškodenými alebo chýbajúcimi ochrannými zariadeniami, ako napr. vyhadzovacia klapka a/alebo vak na zachytávanie trávy, teleso atď.** Tieto nechajte opraviť, prípadne vymeniť kvalifikovanému odborníkovi alebo v odbornej dielni.
 - **Vyhadzovaciu klapku prekontrolujte na krehkosť a pevné utiahnutie.**
 - **Pred kosením sa presvedčte, či je trávnik bez vetiev, kameňov, drôtov atď. a zohľadnite to počas celého kosenia.**
 - **Vak na zachytávanie trávy pravidelne kontrolujte na opotrebovanie alebo stratu funkčnosti.**
 - **Prekontrolujte (vizuálna kontrola), či nie sú nožová lišta a jej upevňovacie prostriedky tupé, poškodené alebo deformované.**
- Pri použití**
- **Zabráňte abnormálnemu držaniu tela.** Postarajte sa o bezpečný postoj a neustále udržiavajte rovnováhu. Nikdy nebežte, ale pohybujte sa pokojnou chôdzou vpred. V neočakávaných situáciách tak dokážete lepšie kontrolovať kosačku na trávu.
 - **S kosačkou na trávu nepracujte v prostredí ohrozenom výbuchom, v ktorom sa nachádzajú horľavé kvapaliny, plyny alebo prachy.** Kosačka na trávu môže vytvárať iskry, ktoré môžu zapáliť prach alebo výpary.
 - **Kosačka sa nesmie prevracať pri štartovaní alebo spúšťaní motora, iba ak sa kosačka musí pri procese nadvihnúť.** V tomto prípade túto nakloňte iba do takej miery, ako je nevyhnutne potrebné, a zdvíhajte ju iba na strane odvrátenej od používateľa.
 - **Dodržiavajte bezpečnostný odstup daný rukoväťou.**
 - **Za nasledujúcich okolností vypnite kosačku na trávu a vytiahnite sieťovú zástrčku. Presvedčte sa, že sa úplne zastavili všetky pohybujúce sa diely:**
 - pri opustení kosačky na trávu;
 - na uvoľnenie zablokovanej nožovej lišty;
 - na kontrolu, čistenie kosačky na trávu alebo na účely práce na kosačke;
 - keď sa zasiahlo cudzie teleso (presvedčte sa, či nebola poškodená kosačka alebo nožová lišta);
 - keď kosačka na trávu silno vibruje v dôsledku nevyváženia;
 - keď sa počas použitia poškodí prípojné vedenie.
 - **Buďte mimoriadne opatrný, keď kosíte smerom dozadu a kosačku na trávu ťaháte smerom k sebe.**
 - **Kosačku na trávu vypnite, keď ju preklopíte alebo prepravujete, napr. od trávnik/k trávniku alebo po ceste.**
 - **Nestavajte sa pred otvor na vyhadzovanie trávy.** V opačnom prípade môžete byť zachytený nožovou lištou alebo zasiahnutý vyhodenu trávou.
 - **Pri prerušeníach práce nenechávajte kosačku na trávu nikdy bez dozoru a uschovajte ju na bezpečnom mieste.**
 - **Skôr ako kosačku na trávu nadvihnete alebo odnesiete, vypnite motor, vytiahnite sieťovú zástrčku zo zásuvky a vyčkajte, kým sa nezastaví nožová lišta.**
 - **Výšku kosenia nastavujte iba pri vypnutom motore a pri stojacej nožovej lište.**
 - **Pred odobratím vaku na zachytávanie trávy vypnite motor a vyčkajte kým sa nezastaví nožová lišta.** Po vyprázdnení starostlivo upevnite vak na zachytávanie trávy a presvedčte sa, či je tento bezpečne upevnený na kosačke na trávu.
 - **Nikdy neotvárajte vyhadzovaciu klapku, keď ešte beží motor.**

Bezpečnostné upozornenia

➤ Nikdy s bežiacim motorom neprechádzajte cez štrk. Hrozí nebezpečenstvo zásahu kameňom!

➤ Podľa možnosti nekoste v mokrej tráve.

Kosenie na strmých svahoch

- Dbajte na bezpečný postoj a koste pomaly.
- Koste vždy priečne k svahu a nie hore a dole kopcom.
- Dávajte mimoriadny pozor pri zmene smeru. Hrozí nebezpečenstvo zakopnutia!
- Nekoste na strmých zrázoch.

Po použití

- Vypnite kosačku na trávnu a odstavte ju na bezpečnom mieste.
- Ak máte na kosačke na trávnu vykonávať údržbové práce a opravy, vypnite ju, vytiahnite sieťovú zástrčku a odstráňte vak na zachytávanie trávy.
- Pri údržbových prácach dbajte na to, aby sa prsty nezovreli medzi pohybujúcimi sa rezacími nožmi a pevnými dielmi stroja.
- Pri údržbových prácach prihliadajte na to, že sa rezacie nože môžu pohybovať aj vtedy, keď sa vypne zdroj napätia.
- Dbajte na to, aby boli vetracie štrbiny bez znečistení.
- Kosačku na trávnu neskladujte v dosahu detí.
- Sami nevykonávajte žiadne opravy na kosačke na trávnu, ale nechajte ju opraviť kvalifikovanému odborníkovi alebo v odbornej dielni.
- Skôr ako stroj odstavíte, nechajte vychladnúť motor.

Elektrická bezpečnosť



Zásah elektrickým prúdom v dôsledku poškodenia kábla!

Poistka nezareaguje vždy, keď sa pretne alebo poškodí kábel.

- Nedotýkajte sa kábla, kým sa sieťová zástrčka nevytiahne zo zásuvky.
- Poškodený kábel nechajte opraviť elektrotechnikovi alebo v odbornej dielni. Je zakázané opravovať kábel izolačnou páskou.

➤ Prípojný kábel upevnite na odľahčenie od ťahu a nenechajte ho odierať na hranách a špicatých alebo ostrých predmetoch.

➤ Kábel nikdy nestláčajte v škáre dverí alebo okien.

➤ Neodstraňujte ani nepremosťujte spínacie zariadenia (napr. priviazaním bezpečnostného ramienka k rukoväti).

➤ Stroj by sa mal prevádzkovať cez prúdový chránič (RCD) s vypinacím prúdom nie vyšším ako 30 mA.

➤ Vonku používajte iba schválené a príslušne označené prípojné káble, napr. H07RN – F 3 x 1,5 mm² (max. 25 m).

➤ Spojovacie časti prípojných káblov musia byť chránené proti striekajúcej vode a byť z gumy alebo potiahnuté gumou.

Všeobecné bezpečnostné upozornenia

- Náhradné diely musia zodpovedať požiadavkám, ktoré stanovil výrobca. Používajte preto iba originálne náhradné diely WOLF-Garten alebo náhradné diely schválené výrobcom. Pri výmene vždy prihliadajte na dodané upozornenia k montáži a najskôr vytiahnite sieťovú zástrčku zo zásuvky.
- Opravy nechajte realizovať výhradne kvalifikovanému odborníkovi alebo v odbornej dielni.
- Z bezpečnostných dôvodov nechajte vymeniť opotrebované alebo poškodené diely.
- Táto kosačka na trávnu je určená na starostlivosť o trávniky a trávnaté plochy v súkromnej oblasti. Kvôli telesnému ohrozeniu používateľa alebo iných osôb sa kosačka na trávnu nesmie používať na iné účely.
- Kosačku na trávnu používajte iba za denného svetla alebo za dobrého umelého osvetlenia. Pracovnú oblasť udržiavajte čistú a dobre osvetlenú.
- Kosačku na trávnu používajte iba za suchého počasia. Udržiavajte ju mimo dažďa a mokra. Vniknutím vody do kosačky na trávnu sa zvyšuje riziko zásahu elektrickým prúdom.

Použitie v súlade s určením

Kosačka na trávu je výlučne určená na
- kosenie trávnatých plôch záhrady pri dome alebo záhradkárskejších osadách,
- použitie zodpovedajúco opisom a bezpečnostným pokynom, ktoré sú uvedené v tomto návode na obsluhu.

Každé použitie prekračujúce tento rozsah sa považuje za použitie v rozpore s určením.
Za škody pri použití v rozpore s určením ručí používateľ.

Typový štítok

Umiestnenie

Typový štítok sa nachádza na vyhadzovacej klapke.



Upozornenie

Označenie má vypovedaciu hodnotu a nesmie sa meniť ani zotierať.

Štruktúra

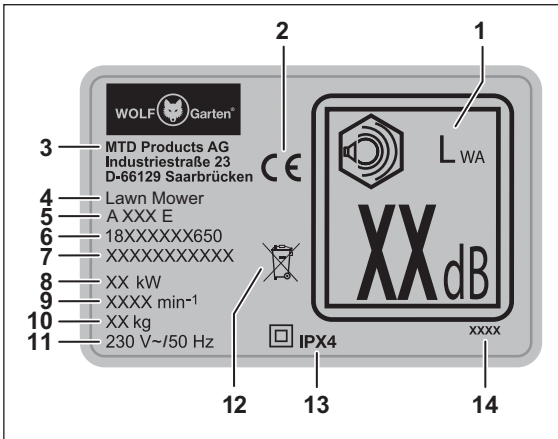

- 1 Akustický výkon garantovaný
- 2 Označenie CE
- 3 Výrobca
- 4 Skupina prístrojov
- 5 Názov modelu
- 6 Číslo modelu
- 7 Sériové číslo
- 8 Výkon
- 9 Otáčky motora v min⁻¹
- 10 Hmotnosť
- 11 Požadované napätie, druh prúdu, frekvencia
- 12 Upozornenie na likvidáciu
- 13 Trieda ochrany/stupeň ochrany
- 14 Rok výroby

Montáž

Upevnenie rukoväte (obr. A B C D E F G H I U)

Pozor!

Pri skladaní alebo vyklápaní rukoväte sa môže poškodiť kábel. Dbajte na to, aby sa kábel nezalomal.

- Siahnite do priehlbiny pre rukoväť vyhadzovacej klapky **B 1** a vyhadzovaciu klapku vyťahnite smerom hore, kým sa od seba s hlasným zvukom neodistia háčik na zadnej strane telesa a háčik na spodnej strane vyhadzovacej klapky **B 2**.
- Vyhadzovaciu klapku následne opäť odložte **B 3**.

✓ Tráva sa môže pri práci bez vaku na zachytávanie trávy bez problémov vyhazovať cez vzniknutú štrbinu medzi vyhadzovacou klapkou a telesom. Ďalšie informácie nájdete v kapitole „Práca bez vaku na zachytávanie trávy“.

- Teraz namontujte obidve uchytenia rukoväte **A e** na spodné časti rukoväte **A l**, pozri **C 1**.
- Spodnú časť rukoväte priložte k uchyteniu rukoväte a nechajte ju zaistiť **C 2**. Rukoväť nasuňte až na koniec uchytenia rukoväte **C 3**.
- Dolnú časť rukoväte potiahnite na jej koncoch neopatrne od seba a túto nastrčte na závitové skrutky, ktoré sa nachádzajú na ľavej a pravej strane telesa **D 1**.
- Následne nasuňte obidve podložky **A g** na závitové skrutky **D 2**.
- Čapy so závitom **A j** zasunúte do rýchlopínacích páčok **A d**, kým nebude vidieť otvor **E 1**. Tieto podržte palcom a ukazovákom a rýchlopínacie páčky naskrutkujte s čapmi so závitom v smere hodinových ručičiek **E 2** až po vzdialenosť cca 10 mm na **E 3**.
- Dolnú časť rukoväte upevnite tým, že rýchlopínaciu páčku vyklopíte v smere ku kosačke smerom hore **E 4**.
- Hornú časť rukoväte **A k** upevnite tým, že ju priložíte na dolnú časť nosnej rukoväte **F 1**. Hornú časť rukoväte držte pevne rukou a druhou rukou nasuňte obidve skrutky **A h** zvonku do otvoru **F 2**.
- Podložku **A g** nasuňte z druhej strany na skrutku **F 3**.
- Zastrčte svorník so závitom **A j** do rýchlopínacích páčok **A d** tak, aby bol vidieť otvor. Pridržte ich palcom a ukazovákom a zaskrutkujte rýchlopínaciu páčku vrátane svorníka so závitom v smere otáčania hodinových ručičiek po odstup cca 10 mm na **F 3/4**.
- Na pravú stranu rukoväte nasuňte ochranu proti zlomeniu kábla **A a** spolu so skrutkou **A h** v otvore **G 1**.

- Umiestnite podložku **A 9** z druhej strany na skrutku **G 3**.
- Zastrčte svorník so závitom **A 1** do rýchloupínacích páčok **A d** tak, aby bo vidieť otvor **G 2**. Pridržte ich palcom a ukazovák a zaskrutkujte rýchloupínaciu páčku vrátane svorníka so závitom v smere otáčania hodinových ručičiek **G 3** po odstup ~10 mm na **G 4**.
- Upevnite hornú časť násady držadla tak, že ľavú a pravú rýchloupínaciu páčku sklopite nadol **G 5**.

**Upozornenie**

V závislosti od výšky tela môžete násadu držadla nastaviť do troch pracovných polôh **U 1/II/III** tak, že uvoľníte obe dolné rýchloupínacie páčky **U 1** a zmeníte sklon zloženej násady držadla do takej miery, kým nedosiahnete požadovanú výšku **U 2**. Ak je rukoväť nastavená na želanú výšku, potom opäť vyklepte dolné rýchloupínacie páčky smerom hore **U 3**.

- Sieťový kábel upevnite na kosačku na trávu tak, že ho prevediete cez otvorené lamely ochrany proti zalomeniu kábla a namontujete pomocou svorky **A F** na zobrazované miesto **H** (pozri šípku).

**Upozornenie**

Dbajte na to, aby sa kábel nezalomil.

- Zoberte si odľahčenie od ťahu **A b** a zaveste ho veľkým otvorom na ramienko WOLF-Garten Flick-Flack® **A c** / **I 1**
- Nakoniec zasuňte ramienko WOLF-Garten Flick-Flack® dobovútra do oboch otvoroch na ľavej a pravej strane hornej časti rukoväte **I 2**.

**Upozornenie**

Na jednoduchú prepravu a skladovanie máte možnosť rukoväť sklopiť. Ďalšie informácie nájdete v kapitole „Preprava a skladovanie“.

Montáž vaku na zachytávanie trávy (obr. **J K L)**

- Jednou rukou chyťte sútyčie za úchyt **J 1** a druhou rukou natiahnite látkový záchytný vak cez dlhý koniec sútyčia **J 2**. Látkový záchytný vak prevedte s jeho profilom pod úchyt na sútyči a profil látkového záchytného vaku nasadte na sútyčie pod úchyt **J 3**.
- Potom upevnite bočné profily látkového záchytného vaku na sútyčie, pozri **K 1 - 3**.
- Následne otočte vak na zachytávanie trávy a namontujte profily, pozri **L 1 - 2**.

Prevádzka**Ovládacie prvky (obr. **Z**)**

- 1 Rukoväť
- 2 Bezpečnostné ramienko
- 3 Ramienko Wolf-Garten Flick-Flack®
- 4 Vak na zachytávanie trávy
- 5 Ukazovateľ stavu naplnenia
- 6 Vyhadzovacia klapka
- 7 Nastavenie výšky rukoväte
- 8 Nastavenie výšky kosenia
- 9 Zástrčka pre elektrický kábel
- 10 Spínač ZAP/VYP (blokovanie zapnutia)
- 11 Odľahčenie kábla od ťahu
- 12 Ochrana proti zalomeniu kábla
- 13 Ukazovateľ výšky kosenia
- 14 Prepínač (kosenie-zachytávanie/mulčovanie)
- 15 Nožová lišta

Doby prevádzkovania

- Dodržiavajte, prosím, národné predpisy.
- Na doby prevádzkovania sa opýtajte na vašom miestnom úrade.

Odľahčenie od ťahu (obr. **M N)**

- Zavedte kábel podľa **M 1** do prvku na odľahčenie od ťahu. To, akým spôsobom sa kábel upevní, závisí od jeho priemeru.

**Upozornenie**

Ramienko WOLF-Garten Flick-Flack® udržiava kábel rezacieho ústrojenstva **M 2+ N**.

Zavesenie vaku na zachytávanie trávy (obr. **Q)****⚠ NEBEZPEČENSTVO !**

Nebezpečenstvo poranení rotujúcou nožovou lištou.

- Vypnite motor. Vyčkajte, kým sa nezastaví nožová lišta a vyťahnite sieťovú zástrčku, skôr ako budete vykonávať nastavenia na prístroji.

- Nadvihnite vyhadzovaciu klapku **Q 1**.
- Vak na zachytávanie trávy chyťte za jeho úchyt a ľahko ho naklopte tak, aby bolo možné zavesiť vak na zachytávanie trávy s jeho háčikmi do vybráni v kosačke na trávu na zadnej strane **Q 2**.
- Zaveste vak na zachytávanie trávy do kosačky na trávu **Q 2**.
- Skopte klapku otvoru vyhadzovania znovu nadol **Q 3**.

Nastavenie výšky kosenia (obr. P)

⚠ NEBEZPEČENSTVO !



Nebezpečenstvo poranení rotujúcou nožovou lištou.

- Vypnite motor. Vyčkajte, kým sa nezastaví nožová lišta a vytiahnite sieťovú zástrčku, skôr ako budete vykonávať nastavenia na prístroji.

- ➔ Páčku potiahnite ľahko smerom von **P 1**.
- ➔ Nastavte želanú výšku kosenia **P 2**.
- ➔ Opäť uvoľnite páčku **P 3**.



Upozornenie (výška kosenia – stav trávy)

Podľa možnosti koste suchú trávu, aby ste ochránili mačinu.

Nastavte výšku kosenia 45 mm.

Pri vlhkom a vysokom trávniku koste s vyššou výškou kosenia.

Pripojenie na zásuvku (230 V, 50 Hz)

Pozor!

Kosačku na trávu pripájajte iba na zásuvky, ktoré sú istené pomocou poistky s hodnotou 16 A (alebo ističa typu B).

Dôležité upozornenia k prúdovému chrániču

Tieto ochranné zariadenia vás chránia pred ťažkými poraneniami pri kontakte s poškodenými vedeniami, pri chybách izolácie a v určitých prípadoch aj pri poškodení vedení pod napätím.

➔ Kosačku na trávu pripájajte iba na zásuvky, ktoré sú istené pomocou prúdového chrániča (RCD) s chybovým prúdom menším ako 30 mA.

- Pre staré inštalácie existujú súpravy na dovybavenie. Konzultujte to s vaším kvalifikovaným elektrotechnikom.

Zapnutie/vypnutie kosačky na trávu (obr. Q R)

⚠ OPATRNE !



Nebezpečenstvo poranení rotujúcou nožovou lištou.

- Kosačku na trávu nikdy nezapínajte, keď stojíte pred otvorom na vyhadzovanie trávy!
- Kosačku na trávu zapínajte na rovnej ploche.

Pozor!

- Kosačku na trávu nezapínajte vo vysokej tráve – v prípade núdze ju nadvihnite, ako je to vyobrazené na **Q**.

Zapnutie motora (obr. R)

- ➔ Stlačte gombík **R 1** a podržte ho stlačený.
- ➔ Pritiahnite bezpečnostné ramienko **R 2**.
- ➔ Uvoľnite gombík **R 1**.

Vypnutie motora (obr. R)

- ➔ Uvoľnite bezpečnostné ramienko **R 3**.

Aktivácia funkcie kosenia/zachytávania trávy (obr. O S T)

⚠ NEBEZPEČENSTVO !



Nebezpečenstvo poranení rotujúcou nožovou lištou.

- Nastavenia na kosačke na trávu vykonávajte iba pri vypnutom motore a pri stojacej nožovej lište.



Kosačka na trávu je vybavená prepínačom (cut-collect-mulch). Cut-collect je kosenie-zachytávanie trávy, mulch je mulčovanie.

Pomocou tohto prepínača môžete na vašej kosačke nastaviť funkcie kosenie-zachytávanie trávy alebo mulčovanie na účely starostlivosti o vašu záhradu.

- ➔ Nadvihnite vyhadzovaciu klapku **T 1**.
- ➔ Odstráňte vak na zachytávanie trávy **T 2**.
- ➔ Opäť spustite vyhadzovaciu klapku **T 3**.
- ➔ Prepínač otočte do polohy cut-collect **S 1**.
- ➔ Nadvihnite vyhadzovaciu klapku **O 1**.
- ➔ Zaveste vak na zachytávanie trávy **O 2**.
- ➔ Opäť spustite vyhadzovaciu klapku **O 3**.

Odobratie a vyprázdnenie vaku na zachytávanie trávy (obr. T V W)

Keď zostáva pokosená hmota ležať na zemi alebo ukazovateľ stavu naplnenia ukazuje žltý štítok STOP **V 2**, je vak na zachytávanie trávy plný a mali by ste ho obratom vyprázdniť **W 1**.

⚠ NEBEZPEČENSTVO !



Nebezpečenstvo poranení rotujúcou nožovou lištou.

- Vypnite motor. Vyčkajte, kým sa nezastaví nožová lišta a vytiahnite sieťovú zástrčku, skôr ako budete vykonávať nastavenia na prístroji.

- ➔ Vypnite motor a vytiahnite sieťovú zástrčku.
- ➔ Nadvihnite vyhadzovaciu klapku **T 1**.
- ➔ Odstráňte vak na zachytávanie trávy **T 2**.
- ➔ Opäť spustite vyhadzovaciu klapku **T 3**.
- ➔ Vyprázdnite vak na zachytávanie trávy **W 1**.
- ➔ Pred spustením odstráňte eventuálne upchatia v priestore kosenia **W 2**.

Upozornenia k ukazovateľu stavu naplnenia (obr. **V** **W**)

- Podľa polohy klapky ukazovateľa stavu naplnenia sa zobrazuje stav naplnenia vaku na zachytávanie trávy.
 - Ak je vak na zachytávanie trávy prázdny, potom sa klapka ukazovateľa nachádza hore **V** **1**.
 - Ak je vak na zachytávanie trávy plný, potom sa klapka ukazovateľa nachádza dole a je viditeľný štítok STOP **V** **2**.
- Obratom musíte vymeniť vak na zachytávanie trávy **W** **1**.
- Na zaručenie bezchybnej funkcie ukazovateľa stavu naplnenia pravidelne čistite plochu pod ukazovateľom na vnútornej strane vaku na zachytávanie trávy pomocou metličky **V** **3**.

Práca bez vaku na zachytávanie trávy

- Keď odoberiete vak na zachytávanie trávy, sklopí sa vyhadzovacia klapka nadol.
- Pri práci bez vaku na zachytávanie trávy sa kosená hmota vyhadzuje priamo nadol.

Mulčovanie (obr. **S**)

Pri mulčovaní sa tráva reže viackrát prostredníctvom špeciálneho rezacieho systému a opäť sa privádza do pôdy. Vďaka tomu nevzniká odpad po kosení. Okrem toho chráni mulčovanie pred vyschnutím trávnik. Mulčovaný trávnik obsahuje množstvo živín. Na optimálny výsledok sa musí trávnik udržiavať vždy krátky. Ďalšie informácie nájdete v kapitole „Tipy na starostlivosť o trávnik“.



Upozornenie

Podľa vzhľadu trávnik odporúčame mulčovať 1 – 2 x za týždeň. Trávnik pri tom nesmie byť príliš vysoký ani príliš vlhký!

- Pri mulčovaní posúvajte kosačku na trávu pomaly.
- Dbajte na to, aby sa prekrývali dráhy mulčovania.
- Neodrezávajújte viac ako 20 mm trávy.



Upozornenie

Pri postihnutí machom alebo pri splstnení trávnik sa mulčovanie neodporúča, pretože rezaná hmota ostáva ležať na machovej ploche, resp. na splstnení a tým ju nie je možné privádzať k pôde.

- Vykonávajújte pravidelnú vertikutáciu a hnojenie trávnik.

Aktivácia funkcie mulčovania (obr. **S** **T**)

⚠ NEBEZPEČENSTVO !



Nebezpečenstvo poranení rotujúcou nožovou lištou.

- Vypnite motor. Vyčkajte, kým sa nezastaví nožová lišta a vytiahnite sieťovú zástrčku, skôr ako budete vykonávať nastavenia na prístroji.



Kosačka na trávu je vybavená prepínačom (cut-collect-mulch). Cut-collect je kosenie-zachytávanie trávy, mulch je mulčovanie.

Pomocou tohto prepínača môžete na vašej kosačke nastaviť funkcie kosenie-zachytávanie trávy alebo mulčovanie na účely starostlivosti o vašu záhradu.

- Nadvihnite vyhadzovaciu klapku **T** **1**.
- Odstráňte vak na zachytávanie trávy **T** **2**.
- Opäť spustíte vyhadzovaciu klapku **T** **3**.
- Prepínač otočte do polohy mulch **S** **2**.

Pozor!

- Vak na zachytávanie trávy opäť nezavesujte, pretože sa môže poškodiť násypka.

Tipy na starostlivosť o trávnik (obr. **N**)

Trávnik pozostáva z rôznych druhov tráv. Keď kosíte často, rastú viac trávy, ktoré silno zakorenia a tvoria pevnú mačinu. Keď kosíte zriedkavejšie, vyvíjajú sa viac vysoko rastúce trávy a iné divoké rastliny (napr. ďatelina, sedmokráska)

Aby bol váš trávnik zdravý, mohol rovnomerne rásť a nevznikali pásy po kosení, musia sa dráhy kosenia o niekoľko centimetrov prekrývať **N**.

- Kábel pokladajte vždy bezpečne na terasu, cestu alebo na už pokosenú trávu.
- Normálna výška trávnik je približne 40–50 mm. Vždy pokoste približne jednu tretinu z celkovej výšky, hneď ako trávnik dosiahne výšku 60–70 mm.
- Trávnik nekoste na menej ako 45 mm, pretože sa inak môže za sucha poškodiť mačina.
- Vysoko rastúcu trávu skoste na normálnu výšku po etapách.

Po konci práce (obr. **W**)

- Vypnite kosačku na trávu, vyčkajte, kým sa nezastaví nožová lišta a vytiahnite sieťovú zástrčku.
- Vyprázdňte vak na zachytávanie trávy **W** **1**.
- Kosačku na trávu umiestnite na bezpečnom mieste.

Údržba

VÝSTRAHA !



Nebezpečenstvo poranení alebo vecných škôd.

- Údržbové a čistiace práce na prístroji sa smú vykonávať iba pri zastavenom motore a pri vytiahnutej sieťovej zástrčke.
- Nesiahajte na rotujúcu nožovú lištu.
- Opravy a údržbové práce, ako aj výmenu bezpečnostných prvkov, káblov atď. nechajte vykonať výhradne kvalifikovanému odborníkovi alebo v odbornej dielni.

- ➔ Kosačku na trávu neskladujte vo vlhkých priestoroch.
- ➔ Kosačku na trávu nechajte na konci sezóny prekontrolovať kvalifikovanému odborníkovi alebo v odbornej dielni.

Čistenie kosačky na trávu (obr. W)

NEBEZPEČENSTVO !



Nebezpečenstvo poranení rotujúcou nožovou lištou.

- Vypnite motor. Vyčkajte, kým sa nezastaví nožová lišta a vytiahnite sieťovú zástrčku, skôr ako budete vykonávať čistenie prístroja.

- ➔ Po každom kosení očistite kosačku pomocou metličky.
- ➔ V pravidelných intervaloch čistite mulčovaciu klapku pomocou metličky **W** ②.

Pozor!

Na kosačku na trávu v žiadnom prípade nestriekajte vodu ani ju nečistite vysokotlakovým čistiacim zariadením.

Čistenie vaku na zachytávanie trávy (obr. T V W)



Upozornenie

Vak na zachytávanie trávy čistite najlepšie priamo po kosení.

- ➔ Nadvihnite vyhadzovaciu klapku **T** ①.
- ➔ Odstráňte vak na zachytávanie trávy **T** ②.
- ➔ Opäť spustíte vyhadzovaciu klapku **T** ③.
- ➔ Vyprázdňte vak na zachytávanie trávy **W** ①.
- ➔ Vak na zachytávanie trávy vyčistite aj so súčtím pomocou vody alebo metličky.
- ➔ Očistite predovšetkým plochu pod ukazovateľom stavu naplnenia **V** ③.
- ➔ Látkový vak nechajte pred nasledujúcim použitím vyschnúť.

Preprava a skladovanie (obr. X)

NEBEZPEČENSTVO !



Nebezpečenstvo poranení rotujúcou nožovou lištou.

- Vypnite motor. Vyčkajte, kým sa nezastaví nožová lišta a vytiahnite sieťovú zástrčku, skôr ako budete prístroj prepravovať.

- ➔ Kosačku dostatočne zaistíte proti neúmyselnému zošmyknutiu, keď ju prepravujete na vozidle alebo v ňom.
- ➔ Na jednoduchšie uschovanie kosačky na trávu máte možnosť sklopiť rukoväť **X**.
- ➔ Uvoľnite k tomu obidve horné rýchlopínacie páčky aj s čapmi so závitom **X** ① a odskrutkujte ich o cca 5 mm. Dobré pri tom držte časť rukoväte, pretože by ste si inak mohli privrieť ruku a prsty.
- ➔ Hornú časť rukoväte sklopte dozadu **X** ②.

Pozor!

Keď sklápate rukoväť smerom dopredu, môže sa poškodiť kábel.

- ➔ Uvoľnite obidve dolné rýchlopínacie páčky **X** ③.
- ➔ Sklopte obidve rukoväte smerom dopredu a odložte ich na predné kolesá kosačky na trávu **X** ④.
- ✓ Takto môžete kosačku na trávu bez problémov prepravovať za jej rukoväť alebo ju premiestniť na bezpečné miesto na uskladnenie **X** ⑤ (pozri šípku).

Skladovanie v zime

- ➔ Po každej sezóne vykonajte dôkladné očistenie vašej kosačky na trávu.
- ➔ Vašu kosačku na trávu nechajte na jeseň prekontrolovať v odbornej dielni.
- ➔ Kosačku na trávu uskladnite v čistom a suchom priestore.
- ➔ Pri dlhšom skladovaní v zime chráňte kosačku proti hrdzi.

Výmena nožovej lišty (obr. Y)

VÝSTRAHA !



Nebezpečenstvo poranení.

- Výmenu nožovej lišty nechajte vykonať v odbornej dielni.
- Práce na stroji sa smú vykonávať iba pri zastavenom motore.
- Vytiahnite sieťovú zástrčku.
- Noste vhodné ochranné rukavice.

Pozor!

V dôsledku dodatočného prebrúsenia nožovej lišty môže vzniknúť nevyváženosť. Kontrolu vyváženia nožovej lišty nechajte vykonať v odbornej dielni.

**Upozornenie**

Aby bolo možné vymeniť nožovú lištu, je na to potrebný momentový kľúč veľkosti 13 (M8). Uťahovací moment skrutiek: 19–21 Nm .

Odstraňovanie porúch**⚠ VÝSTRAHA !**

Nebezpečenstvo poranení alebo vecných škôd

- V prípade pochybností vždy vyhľadajte odbornú dielňu.
- Pred každou kontrolou alebo pred prácami na nožovej lište vypnite kosačku na trávnu a vytiahnite sieťovú zástrčku.

Problém	Možná příčina	Náprava
Nepokojný chod, silné vibrovanie kosačky na trávnu.	Nožová lišta je poškodená. Nožová lišta sa uvoľnila z upevnenia.	Vyhľadajte odbornú dielňu.
Motor nebeží	Poistka na hlavnej prípojke zareagovala/je chybná. Postup v prípade poškodenia kábla: Pozor zásah elektrickým prúdom! Poistka nezareaguje vždy, keď sa pretne alebo poškodí kábel. Nedotýkajte sa kábla, kým sa sieťová zástrčka nevytiahne zo zásuvky. Poškodený kábel nechajte opraviť elektrotechnikovi alebo v odbornej dielni. Je zakázané opravovať kábel izolačnou páskou.	Nechajte ju opraviť elektrotechnikovi. Vyhľadajte odbornú dielňu.
Zlý výkon pri kosení/ zachytávaní trávy.	Nožová lišta je tupá. Kôš na zachytávanie trávy je upchatý. Výška kosenia nie je prispôsobená.	Vyhľadajte odbornú dielňu. Nasledujte pokyny uvedené v kapitole „Nastavenie výšky kosenia“. Nasledujte pokyny uvedené v kapitole „Nastavenie výšky kosenia“.

Záruka

V každej krajine platia záručné podmienky vydané našou spoločnosťou alebo importérom. Poruchy na vašom prístroji odstránime v rámci záruky bezplatne, pokiaľ by bola príčinou chyba materiálu alebo výroby. V záručnom prípade sa, prosím, obráťte na vášho predajcu alebo na najbližšiu pobočku.

Ekologická likvidácia

Elektrické náradie, príslušenstvo a obaly sa musia odovzdať na ekologické opätovné zhodnotenie.  Staré elektrické a elektronické náradie nevyhadzujte do domového odpadu. Odovzdajte ho vo vhodnej prevádzke na likvidáciu odpadov.

Vyhlasenie o zhode ES

Ďalšie údaje k prístroju nájdete na samostatne priloženom vyhlásení o zhode ES, ktoré je súčasťou tohto návodu na použitie.

Vsebina	
Za vašo varnost.....	170
Pomen simbolov.....	170
Varnostna opozorila.....	171
Pravilna namenska uporaba.....	174
Tipska tablica.....	174
Montaža.....	174
Delovanje.....	175
Vzdrževanje.....	177
Odprava motenj.....	179
Garancija.....	179
Izjava o skladnosti ES.....	179
Okolju prijazna odstranitev.....	179

Pomen simbolov	
 	Pred prvo uporabo naprave preberite navodila za uporabo!
 	Previdnost! Ostale osebe naj se umaknejo iz nevarnega območja naprave.
 	Previdnost! Ostra rezila Po izklopu motorja se rezila naprave še nekaj časa vrtijo. Izvlecite vtič pred vzdrževalnimi deli ali če je prišlo do poškodbe na priključnem kablu.
 	Previdnost! Ostra rezila Po izklopu motorja se rezila naprave še nekaj časa vrtijo. Povlecite blokado preden začnete z vzdrževalnimi deli pri strojih, ki jih poganja akumulator.
 	Previdnost! »Priključni kabel naj bo stran od rezil« - pri strojih, ki jih poganja električni tok.

Za vašo varnost



Pred prvo uporabo te naprave preberite navodila za uporabo in jih upoštevajte. Shranite navodila za uporabo za kasnejšo uporabo ali morebitnega novega lastnika.

- Pred prvo uporabo naprave preberite varnostna opozorila!
Če ne upoštevate napotkov v navodilih za uporabo ali varnostnih opozoril lahko povzročite škodo na napravi in nevarnosti za upravljavca in ostale osebe v bližini.
- Vse osebe, ki se ukvarjajo z zagonom, uporabo in vzdrževanjem te naprave, morajo biti ustrezno usposobljene in kvalificirane.

Prepoved kakršnekoli spremembe ali predelave naprave

Prepovedano je spreminjati napravo oz. dodajati druge naprave in pripomočke. Takšne spremembe lahko povzročijo telesne poškodbe oseb in motnje pri delovanju naprave.

- Popravila na napravi smejo izvajati samo pooblaščen in usposobljeni strokovnjaki. Vedno uporabljajte originalne nadomestne dele. S tem zagotovite in ohranite varnost pri uporabi naprave.

Informacijski simboli v teh navodilih

Znaki in simboli v teh navodilih za uporabo vam pomagajo pri razumevanju navodil za uporabo in uporabi te naprave.



Napotek

Informacije o učinkoviti in praktični uporabi naprave.

→ **Korak**

Usmerja vas k postopkom.

✓ **Rezultat upravljanja**

Tu najdete rezultat, ki je posledica akcijskega koraka.

[1] **Številka poz.**

Številka poz. je v besedilu označena z oglatimi oklepaji [].

A **Oznake slik**

Slike so označene s črkami in označene v besedilu.

① **Številka akcijskega koraka**

Vrstni red akcijskih korakov je oštevilčen in označen v besedilu.

Varnostna opozorila

Stopnje nevarnosti in napotki o varnosti

V teh navodilih za uporabo so opisane sledeče stopnje nevarnosti, ki vas opozarjajo na možne nevarne situacije:

NEVARNOST!



Neposredno grozeča nevarnost, če ne upoštevate predpisanih ukrepov, lahko to povzroči hude telesne poškodbe ali celo smrt.

OPOZORILO!



Lahko pride do nevarne situacije, če ne upoštevate predpisanih ukrepov, lahko to povzroči hujše telesne poškodbe ali celo smrt.

PREVIDNOST!



Lahko pride do nevarne situacije, če ne upoštevate predpisanih ukrepov, lahko to povzroči manjše ali lažje telesne poškodbe.

Pozor!

Škodljiva situacija in če ne preprečite lahko posledično povzroči materialno škodo.

Sestava varnostnih opozoril

NEVARNOST!



Vrsta in izvor nevarnosti!
 ➤ Posledice, če ne upoštevate
 ➤ Ukrepi za preprečevanje nevarnosti

Osebna zaščita in zaščita ljudi v okolici

- Iz varnostnih razlogov kosilnice ne smejo uporabljati otroci ali mladostniki pod 16 leti starosti in osebe, ki niso seznanjene z navodili za uporabo kosilnice. Lokalna določila lahko dodatno določajo minimalno starost uporabnika.
- Oseba, ki upravlja s kosilnico, ne sme biti pod vplivom mamil (npr. alkohol, droge ali zdravila).
- Pomislite na to, da ste kot upravljalec stroja odgovorni za materialno škodo ali nesreče, ki bi se zaradi uporabe te naprave zgodile drugim osebam.

- Kosilnice ne smejo uporabljati osebe (vključno z otroci) z omejenimi psihičnimi, zaznavnimi ali duševnimi omejitvami ali osebe s pomanjkljivimi izkušnjami in/ali znanjem, razen v primeru če to delo delajo pod nadzorom za varnost pristojne osebe, ki je seznanjena z navodili za uporabo te kosilnice.
- Osebe, mlajše od 16 let, ne smejo upravljati z napravo ali opravljati drugih del, kot so npr. servisiranje, čiščenje, nastavljanje. Lokalni predpisi lahko določijo minimalno starost uporabnikov naprave.
- Ne vklapljajte kosilnice, če so v bližini osebe (še posebej če so to otroci) ali živali. Bodite pozorni na to, da se otroci ne bodo igrali s kosilnico.
- Prekinite postopek košnje, če se vam približajo druge osebe (še posebej bodite pozorni na otroke) ali živali.
- Nikoli ne kosite bosi ali v sandalah.
- Motor vklopite šele takrat, ko so vaše noge v varni razdalji od rezil kosilnice.
- Pri delu s kosilnico vedno imejte obute trdne čevlje in dolge hlače in uporabljajte ustrezno zaščitno opremo (zaščitna očala, zaščita sluha, delovne rokavice itd.). Uporaba osebne zaščitne opreme zmanjšuje tveganje poškodb. Ne nosite ohlapnih oblačil, oblačil z visečimi trakovi ali pasovi.
- Bodite previdni in ne segajte z rokami v območje vrtečih rezil.

Pred uporabo

- Pred pričetkom del se seznanite z funkcijami in delovanjem kosilnice in preučite vse upravljalne elemente.
- Preverite če so pritrjene vse matice in vijaki, da zagotovite varno delovanje kosilnice.
- Pred zagonom preverite kosilnico in tudi v primeru udarca, glede znakov obrabe ali poškodb. Pred čiščenjem se prepričajte, da je motor izklopljen in vtičnik izvlečen iz vtičnice, da preprečite nezaželene vklop kosilnice. Poškodbe in okvare naj popravi usposobljen strokovnjak v pooblašteni delavnici.

Varnostna opozorila

- **Ne uporabljajte kosilnice, ki ima poškodovano stikalo in se je ne da več vklopiti ali izklopiti.** To naj popravi usposobljen strokovnjak ali v pooblaščen servisni delavnici.
 - **Odstranite nastavitevno orodje in vse ostalo orodje preden vklopite kosilnico.** Orodje ali ključ, ki bi zašli v vrteča rezila lahko povzročijo hude poškodbe.
 - **Preglejte električni priključni kabel na kosilnici in vso nameščeno električno napeljavo glede poškodb in znakov staranja (razpoke).** Uporabljajte samo kable, ki so v brezkompromisnem stanju. Poškodovani kabel naj zamenja usposobljen strokovnjak električar v pooblaščen servisni delavnici.
 - **Nikoli ne uporabljajte kosilnice, ki ima poškodovane ali pomanjkljive zaščitne naprave kot npr. izmetalni pokrov in/ali vreča za travo, ohišje itd.** To naj popravi ali zamenja usposobljen strokovnjak v pooblaščen delavnici.
 - **Preverite, če je izmetalni pokrov dobro pritrjen in nio poškodovan.**
 - **Pred košnjo najprej preverite, če je trata očiščena, da je brez vej, kamenja, žice itd.,** bodite pozorni na te ovire med celotno košnjo.
 - **Redno preverjajte vrečo za travo glede poškodb ali obrabe in če pravilno deluje.**
 - **Preverite (vizualni pregled), če so rezila ostra in da pritrdilni elementi niso poškodovani ali deformirani.**
- Pri uporabi**
- **Bodite pozorni na pravilno držo telesa. Poskrbite za varno stojišče in vzdržujte ravnotežje.** Nikoli ne tecite, ampak se premikajte v enakomernih korakih naprej. Na ta način ste lažje pozorni na kosilnico in na nepredvidene situacije.
 - **S kosilnico ne delajte v eksplozivno nevarnem območju, v katerem se nahajajo vnetljive tekočine, plini ali prah.** Kosilnica lahko proizvaja iskre, ki lahko vnamejo vnetljivi prah ali hlape.
 - **Pri vklopu ali zagonu motorja ne nagibajte in ne prevračajte kosilnice, razen če jo je pri tem postopku treba privzdigniti.** V takem primeru jo nagnite le toliko, kolikor je potrebno, in privzdignite le tisto stran, ki je obrnjena stran od uporabnika.
 - **Držite kosilnico za držalo in s tem vzpostavite varnostno razdaljo.**
 - **V sledečih primerih izklopite kosilnico in izvlecite vtikač iz vtičnice. Prepričajte se, da so se vsi vrteči deli popolnoma zaustavili:**
 - ko zapustite kosilnico;
 - za sprostitvev blokiranih rezil;
 - za preverjanje kosilnice, za čiščenje ali delo na kosilnici;
 - če je kosilnica z rezili udarila ob tujek (prepričajte se, da se ni poškodovala kosilnica ali rezila);
 - če kosilnica zaradi neuravnoteženosti rezil močno vibrira;
 - če se poškoduje priključni kabel med uporabo kosilnice.
 - **Bodite še posebej previdni, če se premikate nazaj in vlečete kosilnico za seboj.**
 - **Izklopite kosilnico, če jo nameravate prenašati oz. če jo želite prekucniti npr. s trate na trato ali prek poti.**
 - **Ne stojte pred odprtino za izmetavanje trave.** Obstaja nevarnost, da vas zajamejo rezila ali vas zadene trava, ki odletava skozi odprtino.
 - **Med prekinitvami dela ne puščajte kosilnice brez nadzora, shranite jo na varnem mestu.**
 - **Preden dvignete kosilnico ali jo odnesete stran, izklopite motor in izvlecite vtikač iz vtičnice in počakajte, da se vsi vrteči deli dokončno zaustavijo.**
 - **Višino košnje nastavljajte samo, ko je motor izklopljen in rezila kosilnice mirujejo.**
 - **Pred odstranjevanjem vreče za travo zaustavite motor kosilnice in počakajte, da se rezila kosilnice zaustavijo.** Po izpraznitvi, vrečo ponovno skrbno namestite na kosilnico in se prepričajte da je pravilno in trdno nameščena.
 - **Nikoli ne odpirajte izmetalnega pokrova, kadar motor kosilnice deluje.**

Varnostna opozorila

- Kosilnice z delujočim motorjem nikoli ne zapeljite prek peščene poti. Obstaja nevarnost udara rezila ob kamenje.
- Po možnosti ne kosite vlažne trave.

Košenje trave na vzpetinah

- Bodite pozorni na varnostno razdaljo in delajte počasi.
- Kosite vedno prečno na vzpetino in nikoli gor ali dol.
- Še posebej bodite pozorni pri menjavi smeri. Nevarnost spotikanja!
- Ne kosite na zelo strmih pobočjih.

Po uporabi

- Izklopite kosilnico in jo postavite na varno mesto.
- Pred vzdrževanjem ali čiščenjem kosilnice, izklopite kosilnico in izvlecite vtiaka iz vtičnice ter odstranite vrečo za travo.
- Pri vzdrževanju bodite pozorni, da ne zagozdite prstov med gibljivim rezili in fiksnimi deli stroja.
- Pri vzdrževalnih delih bodite pozorni, da se rezilo lahko premakne tudi, če je prekinjen dovod električnega toka.
- Bodite pozorni na to, da so prezačevalne reže neovirane in čiste.
- Ne shranjuje kosilnice v dosegu otrok.
- Nikoli ne popravljajte kosilnice sami, ampak naj to stori kvalificirani strokovnjak ali v pooblaščen servisni delavnici.
- Počakajte, da se motor ohladi, nato shranite kosilnico.

Električna varnost



Električni udar zaradi poškodbe kabla! Varovalka se ne izklopi v vseh primerih, ko se poškoduje ali prereže električni kabel.

- Ne dotikajte se kabla, preden izvlečete vtiaka iz vtičnice.
- Poškodovani kabel naj zamenja usposobljen strokovnjak električar v pooblaščen servisni delavnici. Prepovedano je kabel popravljati z izolirnim trakom.

- Pritrdite priključni kabel na razbremenitev vleka in preprečite, da bi kabel drsel prek robov, koničastih ali ostrih predmetov.
- Ne stiskajte kabla med režo vrat ali režo okna.
- Ne odstranjujte in ne premoščajte stikalnih naprav (npr. s povezavo varnostnega loka na ročaju).
- Stroj naj bi bil priključen prek zaščitne naprave napačnega toka (RCD), s sprožilnim tokom, ki naj ne bo več kot 30 mA.
- Na prostem uporabljajte samo za te namene dovoljene in ustrezno označene priključne kable npr. H07RN – F 3 x 1,5 mm² (maks. 25 m).
- Povezovalno mesto priključnih kablov mora biti zaščiteno pred brizgi vode in izdelano iz gume ali prevlečeno z gumo.

Splošna varnostna opozorila

- Nadomestni deli morajo ustrezati zahtevam, ki jih je določil proizvajalec naprave. Zato uporabljajte samo originalne nadomestne dele WOLF-Garten ali od proizvajalca dovoljene nadomestne dele. Prosimo, pri zamenjavi vedno upoštevajte priložena navodila za vgradnjo in pred začetkom del vedno izvlecite vtiaka iz vtičnice.
- Popravila naj izvede usposobljen strokovnjak ali v pooblaščen delavnici.
- Iz varnostnih razlogov zamenjajte obrabljene ali poškodovane dele.
- Ta kosilnica je namenjena za nego trave in trate v zasebnem območju. Zaradi nevarnosti telesnih poškodb upravljavca in ostalih oseb, se kosilnica ne sme uporabljati v drugačne namene.
- Kosilnico uporabljajte samo pri dnevni svetlobi ali pri zadosti močni umetni svetlobi. Vzdržujte delovno območje čisto in dobro osvetljeno.
- Kosilnico uporabljajte samo v suhih vremenskih pogojih. Zaščitite jo pred dežjem in vlago. Vdor vode v kosilnico poveča tveganje električnega udara.

Pravilna namenska uporaba

Kosilnica je izključno namenjena za

- za košenje trate, travnatih površin okrog hiše in pri-
vatnih vrtovih,
- da se uporablja v skladu z navodili in varnostnimi
opozorili, ki so podani v navodilih za uporabo.

Vsaka uporaba izven tega velja za nenamensko

uporabo.

Za škodo, ki bi nastala zaradi nenamenske uporabi
je odgovoren upravljavec.

Tipska tablica

Položaj

Tipska tablica se nahaja na izmetalnem pokrovu.



Napotek

Označba vsebuje dokumentarno vrednost in
se ne sme spreminjati ali spreminjati, da se
ne da več razpoznati.

Sestava

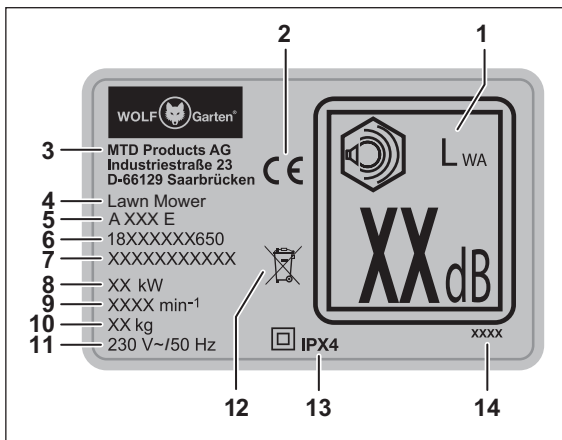

- 1 Zajemčena emisija zvočne moči
- 2 Oznaka CE
- 3 Proizvajalec
- 4 Skupina naprav
- 5 Model
- 6 Številka modela
- 7 Serijska številka
- 8 Moč
- 9 Vrtljaji vrtljajev motorja v min⁻¹
- 10 Masa
- 11 Nazivna napetost / Vrsta toka / Omrežna frekvenca
- 12 Napotek za odstranitev
- 13 Zaščitni razred / vrsta zaščite
- 14 Leto izdelave

Montaža

Pritrditev ročaja

(slika **A B C D E F G H I U**)

Pozor!

Pri sestavljanju ali razstavljanju ročaja se lahko
poškoduje kabl. Bodite pozorni, da ne preščipnete
kabla.

- Primate v vdolbino izmetalnega pokrova **B 1** in
izvlecite izmetalni pokrov navzgor, da se kavliji na
zadnji strani ohišja in kavliji na sprednji strani izme-
talnega pokrova razklopijo z glasnim klikom **B 2**.
- Nato ponovno položite izmetalni pokrov **B 3**.

✓ Naprava bo skozi nastalo režo med izmetalnim
pokrovom in ohišjem izmetavala travo, brez na-
meščene vreče za travo. Nadaljnje informacije so
opisane v poglavju „Delo brez vreče za travo“.

- Namestite obe držali stebričkov **A e** na spodnji del
ročaja **A l**, glej **C 1**.
- Položite spodnji del ročaja na držala stebrička in
potisnite, da zaskoči **C 2**. Potisnite ročaj do konca
držal stebričkov **C 3**.
- Povlecite spodnji del ročaja na koncih malce na-
razen in natakните na navojne vijake, ki se nahajajo
na desni in levi strani ohišja **D 1**.
- Namestite podložke na obeh straneh **A g** na na-
vojne vijake **D 2**.
- Vstavite navojna sornika **A j** v hitra vpenjala **A d**,
tako, da je vidna odprtina **E 1**. Pridržite s palcem
in kazalcem in privijte oba hitra vpenjala na navojna
vijaka v smeri urinega kazalca **E 2** do razdalje
pribl. 10 mm **E 3**.
- Pritrdite spodnji del ročaja tako, da oba hitra vpe-
njala sklopite v smeri kosilnice navzgor. **E 4**.
- Pritrdite zgornji del ročaja **A k**, tako da ga namestite
na spodnji del nosilnega loka **F 1**. Pridržite zgornji
del ročaja z roko in z drugo roko vstavite vijak **A h**
na levi strani v izvrtino na ročaju **F 2**, z zunanje
strani.
- Namestite podložko **A g** na drugo stran vijaka **F 3**.
- Vstavite navojne sornike **A j** v hitra vpenjala **A d**,
tako da je vidna odprtina. Pridržite s palcem in
kazalcem in privijte hitra vpenjala z navojnimi sorniki
v smeri urinega kazalca do razdalje pribl. 10 mm
na **F 3/4**.
- Na desni strani ročaja namestite zaščito pred
upogibanjem kabla **A a** skupaj z vijakom **A h** v
izvrtino **G 1**.
- Namestite podložko **A g** na drugo stran vijaka **G 3**.

- Vstavite navojne sornike **A j** v hitra vpenjala **A d**, tako da je vidna odprtina **G 2**. Pridržite s palcem in kazalcem in privijte oba hitro vpenjala na navojni vijak v smeri urinega kazalca **G 3** do razdalje pribl. 10 mm **G 4**.
- Pritrdite zgornji del ročaja, tako da levo in desno hitro vpenjalo sklopote navzdol **G 5**.

**Napotek**

Ročaj lahko nastavite glede na višino telesa, na tri različne delovne položaje **U I/II/III**; nastavite tako, da sprostite oba spodnja hitra vpenjala **U 1** in spremenite nagib sestavljenega ročaja in s tem nastavite želeno višino **U 2**. Ko je ročaj nastavljen na želeno višino, ponovno sklopote oba spodnja hitra vpenjala v smeri navzgor **U 3**.

- Namestite omrežni kabel na kosilnico, uvedite ga skozi odprto zanko zaščite pred upogibanjem kabla in ga pripnite s kabelsko sponko **A f** na prikazanem mestu **H** (glej puščico).

**Napotek**

Bodite pozorni, da ne preščipnete kabla.

- Vzemite razbremenilnik vleka **A b** in ga obesite z veliko odprtino na lok WOLF-Garten Flick-Flack® **A c / I 1**.
- Na koncu obesite lok WOLF-Garten Flick-Flack® znotraj na obe osi, na levo in desno stran zgornjega dela ročaja **I 2**.

**Napotek**

Ročaj lahko sklopote z namenom transporta ali daljšega shranjevanja. Nadaljnje informacije najdete v poglavju »Transport in skladiščenje«.

Montaža vreče za travo (slika **J K L)**

- Z eno roko primite drogovje z ročajem **J 1** in z drugo roko povlecite vrečo za travo prek daljšega dela drogovja **J 2**. Uvedite vrečo za travo s profilom pod ročaj drogovja in namestite profil vreče na drogovje pod ročaj **J 3**.
- Potem pritrdite stranske profile vreče za travo na drogovje, glej **K 1 - 3**.
- Zasuckajte vrečo za travo in namestite profile, glej **L 1 - 2**.

Delovanje**Upravljalni elementi (slika **Z**)**

- 1 ročaj
- 2 varnostni lok
- 3 lok Wolf-Garten Flick-Flack®
- 4 Vreča za travo
- 5 Prikaz napolnjenosti
- 6 Izmetalni pokrov
- 7 Nastavitev višine ročaja
- 8 Nastavitev višine rezanja trave
- 9 Vtikač za električni kabel
- 10 stikalo za vklop/izklop (zapora vklopa)
- 11 Razbremenilnik vleka kabla
- 12 zaščita pred upogibanjem kabla
- 13 Prikaz višine rezanja trave
- 14 izmenjalno stikalo (košnja-lovljenje/zastiranje)
- 15 Rezila

Delovni časi

- Upoštevajte lokalne predpise.
- Povprašajte za dovoljene čase uporabe naprave pri vaši lokalni upravi.

Razbremenilnik vleka (slika **M N)**

- Uvedite kable v razbremenilnik vleka, kot je prikazana na sliki **M 1**. Na kateri način se pritrdi kabel je odvisno od premera kabla.

**Napotek**

Lok WOLF-Garten Flick-Flack® drži kabel stran od območja rezil **M 2+ N**.

Obešanje vreče za travo (slika **O)****NEVARNOST!**

Nevarnost poškodbe zaradi vrtečih rezil.

- Izklopote motor. Počakajte, da se vsi vrteči deli dokončno zaustavijo in izvlecite vtikač iz vtičnice, šele nato izvajajte nastavitve na napravi.

- Dvignite izmetalni pokrov **O 1**.
- Primite vrečo za travo za ročaj in jo rahlo prekucnite, tako da boste lahko kavlje vreče za travo obesili v odprtine na kosilnici, na zadnji strani **O 2**.
- Obesite vrečo za travo na kosilnico **O 2**.
- Ponovno sklopote izmetalni pokrov navzdol **O 3**.

Nastavitev višine rezanja trave (slika **P**)

⚠ NEVARNOST!



Nevarnost poškodbe zaradi vrtečih rezil.

- Izklopite motor. Počakajte, da se vsi vrteči deli dokončno zaustavijo in izvlecite vtikač iz vtičnice, šele nato izvajajte nastavitve na napravi.

- ➔ Povlecite vzvod rahlo navzven **P 1**.
- ➔ Nastavite želeno višino rezanja trave **P 2**.
- ➔ Ponovno sprostite vzvod **P 3**.



Napotek (višina rezanja trave – stanje trave)

Če je le mogoče, kosite suho travo, da ohranite rušo.

Nastavite višino rezanja trave na 45 mm.

Če je trava vlažna ali višja, nastavite višjo višino rezanja trave.

Priključitev na vtičnico (230 V, 50 Hz)

Pozor!

Priključite kosilnico samo na vtičnico, ki je varovana prek varovalke 16 A (ali z LS-stikalom tipa B).

Pomembni napotki za zaščitno napravo napačnega toka

Ta zaščitna naprava služi za zaščito pred hudimi poškodbami v primeru dotika poškodovanega kabla, pomanjkljive izolacije in v določenih pogojih tudi pri poškodbah kablov, ki so pod napetostjo.

- ➔ Priključite kosilnico samo na vtičnico, ki je varovana prek zaščitne naprave napačnega toka (RCD), s sprožilnim tokom, ki naj ne bo več kot 30 mA.
 - Za stare instalacije obstajajo dodatki za vgradnjo, posvetujte se o tem s kvalificiranim električarjem.

Izklop/vklop kosilnice (slika **Q R**)

⚠ PREVIDNOST!



Nevarnost poškodbe zaradi vrtečih rezil.

- Kosilnice ne vklaplajte, če stojite pred odprtino za odstranjevanje trave!
- Kosilnico vklopite, ko je na ravni površini.

Pozor!

- Ne vklaplajte kosilnice na visoki travi – če ne gre drugače, jo dvignite, kot je prikazano na sliki **Q**.

Vklop motorja (slika **R**)

- ➔ Pritisnite gumb **R 1** in ga pridržite
- ➔ Povlecite varnostni lok **R 2**.
- ➔ Sprostite gumb **R 1**.

Izklop motorja (slika **R**)

- ➔ Sprostite varnostni lok **R 3**.

Aktiviranje funkcije košnje / zbiranje trave (slika **O S T**)

⚠ NEVARNOST!



Nevarnost poškodbe zaradi vrtečih rezil.

- Nastavitve kosilnice izvajajte samo pri izklopljenemu motorju kosilnice in ko rezila mirujejo.



Kosilnica je opremljena z izmenjalnim stikalom (cut-collect-mulch). Cut-collect pomeni košnja-zbiranje, mulch pomeni zastiranje.

S tem stikalom lahko nastavite funkcije košnja-zbiranje ali zastiranje na kosilnici za nego vaše trate.

- ➔ Dvignite izmetalni pokrov **T 1**.
- ➔ Odstranite vrečo za travo **T 2**.
- ➔ Ponovno spustite izmetalni pokrov **T 3**.
- ➔ Zasukajte stikalo na cut-collect **S 1**.
- ➔ Dvignite izmetalni pokrov **O 1**.
- ➔ Obesite vrečo za travo **O 2**.
- ➔ Ponovno izpusite izmetalni pokrov **O 3**.

Odstranitev vreče za travo in izpraznitev (slika **T V W**)

Če trava ostaja na tleh ali če je viden prikaz napolnjenosti na rumeni STOP-tablici **V 2**, je vreča za travo polna in jo morate takoj izprazniti **W 1**.

⚠ NEVARNOST!



Nevarnost poškodbe zaradi vrtečih rezil.

- Izklopite motor. Počakajte, da se vsi vrteči deli dokončno zaustavijo in izvlecite vtikač iz vtičnice, šele nato izvajajte nastavitve na napravi.

- ➔ Izklopite motor in izvlecite vtikač iz vtičnice.
- ➔ Dvignite izmetalni pokrov **T 1**.
- ➔ Odstranite vrečo za travo **T 2**.
- ➔ Ponovno spustite izmetalni pokrov **T 3**.
- ➔ Izpraznite vrečo za travo **W 1**.
- ➔ Pred ponovnim vklopom odstranite event. zamašitve na kosilnici **W 2**.

Napotki za prikaz napolnjenosti (slika **V W**)

- ➔ Glede na položaj pokrova prikaza napolnjenosti, se prikaže stanje napolnjenosti vreče za travo.
 - Če je vreča za travo prazna, je pokrov prikaza napolnjenosti navzgor **V 1**.
 - Če je vreča za travo polna, je pokrov prikaza napolnjenosti zasukan navzdol in vidna je rumena STOP-tablica **V 2**.

- Vrečo za travo je potrebno takoj izprazniti **W 1**.
- Da bi zagotovili brezkompromisni prikaz napolnjenosti, z omelom redno čistite površino pod prikazom napolnjenosti, na notranji strani vreče za travo **V 3**.

Delo brez vreče za travo

- Ko odstranite vrečo za travo, ponovno spustite izmetalni pokrov.
- Pri delu brez vreče za travo se bo trava odstranjevala neposredno za kosilnico.

Zastiranje (slika **S**)

Pri načinu zastiranje se trava večkrat prereže na posebnem rezalnem sistemu in ponovno dovaja nazaj na tla. Na ta način ni odpadkov trave. Način zastiranja tudi ščiti travnate površine pred izsušitvijo. Zastirka iz trave vsebuje veliko hranilnih snovi. Za optimalne rezultate je potrebno travo vedno vzdrževati na kratko rezani višini. Nadaljnje informacije so v poglavju „Nasveti za nego trate“.

Napotek

Priporočamo, da zastiranje izvajate 1 – 2 x tedensko, odvisno od rasti trave. Pri tem trava ne sme biti previsoka niti preveč vlažna!

- Pri postopku zastiranja počasi potiskajte kosilnico.
- Bodite pozorni na to, da se bodo rezalne sledi prekrivale.
- Ne režite več kot 20 mm višine trave.

Napotek

V primeru močvirnate trate ali filciranja trate se zastiranje ne priporoča, ker bi ostanki trave ostali na močvirnati površini oz. na filcirani trati in se nebi posedali v tla.

- Redno obdelujte in gnojite trato.

Aktiviranje funkcije-MULCH (zastiranje) (slika **S T**)

NEVARNOST!



Nevarnost poškodbe zaradi vrtečih rezil.

- Izklopite motor. Počakajte, da se vsi vrteči deli dokončno zaustavijo in izvlecite vtikač iz vtičnice, šele nato izvajajte nastavitve na napravi.



Kosilnica je opremljena z izmenjalnim stikalom (cut-collect-mulch). Cut-collect pomeni košnja-zbiranje, mulch pomeni zastiranje.

S tem stikalom lahko nastavite funkcije košnja-zbiranje ali zastiranje na kosilnici za nego vaše trate.

- Dvignite izmetalni pokrov **T 1**.
- Odstranite vrečo za travo **T 2**.
- Ponovno spustite izmetalni pokrov **T 3**.
- Zasukajte stikalo na mulch **S 2**.

Pozor!

- Ne obešajte ponovno košare za travo, da se ne poškoduje.

Nasveti za nego trate (slika **N**)

Trata sestoji iz različnih vrst trave. Če pogosteje kosite, je trata bolj gosta in ustvari se trdna travnata podlaga. Če kosite redkeje, se razvijejo višje vrste trave in ostala divja zelišča (npr. detelja, marjetice). Da bi trata zdravo in enakomerno rasla in da ne bi bilo videti sledi košnje, je potrebno rezalne sledi prekrivati po nekaj centimetrih **N**.

- Varno položite kabel na teraso, pot ali že pokošeno trato.
- Običajna višina trate znaša pribl. 40–50 mm. Pokosite približno tretjino celotne višine, ko trata naraste na višino 60–70 mm.
- Ne kosite trate nižje od 45 mm, v nasprotnem primeru se travnata površina lahko poškoduje v primeru suše.
- Po etapah pokosite naraslo trato na predvideno višino.

Po koncu dela (slika **W**)

- Izklopite motor kosilnice in počakajte, da se vsi vrteči deli dokončno zaustavijo ter izvlecite vtikač iz vtičnice.
- Izpraznite vrečo za travo **W 1**.
- Postavite kosilnico na varno mesto.

Vzdrževanje

OPOZORILO!



Nevarnost poškodbe ali materialne škode.

- Vzdrževanje in čiščenje naprave smete izvajati samo, ko je motor zaustavljen in izvlečen vtikač iz električne vtičnice.
- Ne segajte z rokami v območje vrtečih rezil.
- Popravila in vzdrževalna dela, kot tudi zamenjavo varnostnih elementov, kablov itd. naj izvede usposobljen strokovnjak ali v pooblaščen delavnici.

- Kosilnice ne puščajte v vlažnih prostorih.
- Kosilnico naj po koncu sezone pregleda usposobljen strokovnjak ali v pooblaščen servisni delavnici.

Čiščenje kosilnice (slika **W**)

NEVARNOST!



Nevarnost poškodbe zaradi vrtečih rezil.

- Izklopite motor. Počakajte, da se vsi vrteči deli dokončno zaustavijo in izvlecite vtikač iz vtičnice, šele nato čistite napravo.

- ➔ Kosilnico po vsaki košnji očistite z omelom.
- ➔ V rednih presledkih čistite pokrov zastiralnika z omelom **W 2**.

Pozor!

Kosilnice v nobenem primeru ne čistite z vodo ali visoko-tlačnim čistilnikom.

Čiščenje vreče za travo (slika **T V W**)



Napotek

Vrečo za travo očistite takoj po končani košnji.

- ➔ Dvignite izmetalni pokrov **T 1**.
- ➔ Odstranite vrečo za travo **T 2**.
- ➔ Ponovno spustite izmetalni pokrov **T 3**.
- ➔ Izpraznite vrečo za travo **W 1**.
- ➔ Očistite vrečo za travo skupno z ogrođjem, z vodo ali z omelom.
- ➔ Še posebej dobro očistite površino pod prikazom napolnjenosti **V 3**.
- ➔ Osušite vrečo za travo pred ponovno uporabo.

Transport in skladiščenje (slika **X**)

NEVARNOST!



Nevarnost poškodbe zaradi vrtečih rezil.

- Izklopite motor. Počakajte, da se vsi vrteči deli dokončno zaustavijo in izvlecite vtikač iz vtičnice, šele nato transportirajte ali skladiščite napravo.

- ➔ Če kosilnico prevažate v vozilu, jo varno zaščitite pred nezaželenim premikanjem ali zdrsom.
- ➔ Da bi kosilnico lažje prestavljali, je možno zložiti ročaj **X**.
- ➔ Sprostite v tem primeru oba hitra vpenjala na navojnih sornikih **X 1** in jih odvijte za pribl. 5 mm. Pri tem trdno pridržite zgornji del ročaja, da si ne priščipnete roke ali prstov.
- ➔ Zložite zgornji del ročaja v smeri nazaj **X 2**.

Pozor!

Če ročaj zasukate naprej, lahko poškodujete kabel.

- ➔ Sprostite oba spodnja hitra vpenjala **X 3**.
- ➔ Zložite oba stebra ročaja v smeri naprej in položite na sprednja kolesa kosilnice **X 4**.
- ✓ Kosilnico lahko primete za ročaj in jo brez težav prenašate oz. prenesete na varno mesto za shranjevanje **X 5** (glej puščico).

Shranjevanje v zimskem času

- ➔ Po končani sezoni izvedite temeljito čiščenje kosilnice.
- ➔ Jeseni, po končani sezoni, naj kosilnico pregledajo v servisni delavnici.
- ➔ Kosilnico shranite v čistem in suhem prostoru.
- ➔ Pri daljšem skladiščenju zaščitite kosilnico pred korozijo in zimskimi razmerami.

Zamenjava rezil (slika **V**)

OPOZORILO!



Nevarnost poškodbe.

- Zamenjavo rezil naj izvedejo v pooblašteni servisni delavnici.
- Dela na napravi smete izvajati samo, ko je motor zaustavljen.
- Izvlecite vtikač iz vtičnice!
- Uporabljajte ustrezne zaščitne rokavice.

Pozor!

Z brušenjem rezil lahko povzročite neuravnoteženost celotnega rezila. Uravnoteženje rezila naj izvedejo v pooblašteni servisni delavnici.



Napotek

*Za zamenjavo rezila potrebujete momentni ključ z nastavkom ključa 13mm (M8). Zahtevni moment vijakov: 19–21 Nm **V**.*

Odprava motenj

▲ OPOZORILO!



Nevarnost telesne poškodbe ali materialne škode.

- V primeru dvoma vedno poiščite pomoč v pooblašteni servisni delavnici.
- Pred vsakim preverjanjem in delu na rezilih izklopite kosilnico in izvlecite vtičač iz vtičnice.

Težava	Možen vzrok	Pomoč
Neenakomeren tek, močne vibracije kosilnice.	Rezila so poškodovana. Rezila niso pravilno pritrjena oz. je prišlo do odvitja.	Poiščite pomoč v pooblašteni servisni delavnici.
Motor ne deluje	Varovalka na glavnem omrežju je pregorela/ se izklopila. Postopki v primeru poškodovanja kabla: Pozor nevarnost električnega udara! Varovalka se ne izklopi v vseh primerih, ko se poškoduje ali prereže električni kabel. Ne dotikajte se kabla, preden izvlečete vtičač iz vtičnice. Poškodovani kabel naj zamenja usposobljen strokovnjak električar v pooblašteni servisni delavnici. Prepovedano je kabel popravljati z izolirnim trakom.	Popravilo naj izvede kvalificiran električar. Poiščite pomoč v pooblašteni servisni delavnici.
Slabi rezultati košnje / zbiranja trave.	Rezila so topa. Košara za travo je zamašena. Višina rezanja trave ni prilagojena.	Poiščite pomoč v pooblašteni servisni delavnici. Sledite navodilom v poglavju „Nastavitve višine rezanja trave“. Sledite navodilom v poglavju „Nastavitve višine rezanja trave“.

Garancija

V vsaki državi veljajo garancijska določila našega podjetja ali od uvoznika. Brezplačno odpravimo motnje na napravi v okviru garancijskih pogojev, vendar samo v primeru, če gre za napako na materialu ali napako pri izdelavi. V primeru garancijskih zahtev se obrnite na prodajalca ali najbližjega zastopnika.

Okolju prijazna odstranitev

Električna orodja, opremo in embalažo je potrebno odstraniti v skladu z zakoni o varovanju okolja in jih predati v reciklažo.



Izrabljeno električno orodje in elektronika ne sodita v gospodinjske odpadke! Oddajte ga v reciklažo, ustrezni komunalni službi.

Izjava o skladnosti ES



Nadaljnje navedbe k napravi najdete v ločeno priloženi Izjavi o skladnosti ES, ki je sestavni del teh navodil za uporabo.

Sadržaj

Za vašu sigurnost	180
Značenje simbola	180
Sigurnosne napomene	181
Namjenska uporaba	184
Natpisna pločica	184
Montaža	184
Rad	185
Održavanje	187
Uklanjanje smetnji	189
Jamstvo	189
EZ izjava o sukladnosti	189
Ekološko zbrinjavanje	189

Značenje simbola



Prije puštanja u rad pročitajte upute za uporabu!

**Oprez!**

Treće osobe moraju biti podalje od područja opasnosti.

**Oprez! Oštri noževi za rezanje**

Noževi za rezanje nastavljaju se okretati i nakon što se motor isključi. Prije popravaka ili u slučaju oštećenja priključnog kabela izvucite mrežni utikač.

**Oprez! Oštri noževi za rezanje**

Noževi za rezanje nastavljaju se okretati i nakon što se motor isključi. Prije popravaka na strojevima koji rade na baterije izvucite zapornu napravu.

**Oprez! „Držite priključni kabel podalje od noževa za rezanje“**

- kod strojeva koji rade na struju iz strujne mreže.

Za vašu sigurnost



Prije prvog korištenja uređaja pročitajte ove upute za uporabu i postupajte u skladu s njima. Sačuvajte ove upute za uporabu za kasnije korištenje ili za sljedećeg korisnika.

- Prije prvog puštanja u rad svakako pročitajte sigurnosne napomene!
U slučaju nepoštivanja uputa za uporabu i sigurnosnih napomena na uređaju mogu nastati oštećenja, a rukovatelj i druge osobe mogu biti dovedene u opasnost.
- Sve osobe koje puštaju uređaj u rad, rukuju njime i održavaju ga moraju biti za to kvalificirane.

Zabranu samovoljnih preinaka i modifikacija uređaja

Zabranjeno je vršiti preinake na uređaju ili ga modificirati u dodatne uređaje. Takve bi preinake mogle prouzročiti ozljede i dovesti do pogrešnog rada uređaja.

- Uređaj smiju popravljati samo osobe koje su za to zadužene i školovane. U tu svrhu uvijek koristite originalne rezervne dijelove. Na taj će način sigurnost uređaja ostati zajamčena.

Informativni simboli u ovim uputama

Oznake i simboli u ovim uputama trebali bi vam pomoći da se brzo upoznate s uputama i uređajem i sigurno rukujete uređajem.

**Napomena**

Informacije o najučinkovitijem odn. najpraktičnijem načinu korištenja uređaja.

→ Radni korak

Zahtijeva da postupite na odgovarajući način.

✓ Rezultat postupanja

Ovdje ćete pronaći rezultat slijeda radnih koraka.

[1] Broj pozicije

Brojevi pozicija u tekstu su označeni uglatim zagradama [].

A Oznaka ilustracije

Ilustracije su numerirane slovima i označene u tekstu.

① Broj radnog koraka

Definirani slijed radnih koraka numeriran je i označen u tekstu.

Sigurnosne napomene

Stupnjevi opasnosti znakova upozorenja

U ovim uputama za uporabu upotrebljavaju se sljedeći stupnjevi opasnosti kojima se upozorava na potencijalno opasne situacije:

OPASNOST!



Neposredno predstoji opasna situacija koja u slučaju nepridržavanja mjera izaziva teške ozljede pa čak i smrt.

UPOZORENJE!



Može doći do opasne situacije koja u slučaju nepridržavanja mjera izaziva teške ozljede pa čak i smrt.

OPREZ!



Može doći do opasne situacije koja u slučaju nepridržavanja mjera izaziva lakše ili neznatne ozljede.

Pozor!

Može doći do potencijalno štetne situacije koja, u slučaju da se ne izbjegne, izaziva materijalnu štetu.

Struktura sigurnosnih napomena

OPASNOST!



Vrsta i izvor opasnosti!

- Posljedice u slučaju nepridržavanja
- Mjera za otklanjanje opasnosti

Samozaštita i zaštita drugih osoba

- Iz sigurnosnih razloga djeca, osobe mlađe od 16 godina i osobe koje nisu upoznate s uputama za uporabu i rukovanjem kosilicom za travu ne smiju upravljati kosilicom. Lokalnim odredbama može biti utvrđena minimalna dob korisnika.
- Osobe koje rukuju kosilicom ne smiju biti pod utjecajem opojnih sredstava (npr. alkohola, droga ili lijekova).
- Vodite računa o tome da je osoba koja upravlja kosilicom ili vlasnik kosilice odgovoran za nesreće koje se mogu dogoditi drugim osobama ili na vlasništvu drugih osoba.

- Kosilicom ne bi smjele rukovati osobe (uključujući djecu) s ograničenim fizičkim, senzornim ili mentalnim sposobnostima ili osobe s nedovoljno iskustva i/ili znanja, osim ako ih nadgleda druga osoba, nadležna za njihovu sigurnost i ako su dobile upute o rukovanju kosilicom.
- Osobe mlađe od 16 godina ne smiju rukovati uređajem ili obavljati druge poslove kao što su npr. održavanje, čišćenje, podešavanje – lokalnim odredbama može biti propisana najniža dobna granica rukovatelja.
- Ne puštajte kosilicu u rad ako se u njoj neposrednoj blizini nalaze ljudi (naročito djeca) ili životinje. Pazite i na to da se djeca ne igraju kosilicom.
- Prekinite postupak košnje ako primijetite da se u blizini kosilice nalaze ljudi (naročito djeca) ili kućni ljubimci.
- Nikada ne kosite bosi ili u sandalama.
- Motor uključite samo ako su vam stopala na sigurnoj udaljenosti od nosača noževa.
- Pri radovima s kosilicom ili na kosilici uvijek nosite čvrste cipele i hlače s dugim nogavicama te drugu odgovarajuću i prikladnu osobnu zaštitnu opremu (zaštitne naočale, zaštitne slušalice, radne rukavice, itd.). Nošenje osobne zaštitne opreme smanjuje opasnost od ozljeda. Ne nosite široku odjeću ili odjeću s koje vise vrpce ili remenje.
- Budite oprezni i ne zahvaćajte rukom u rotirajući nosač noževa.

Prije uporabe

- Prije početka rada upoznajte se s kosilicom i njenim funkcijama te elementima za rukovanje.
- Provjerite jesu li sve matice i vijci čvrsto pritegnuti, kako biste osigurali da se kosilicom može sigurno rukovati.
- Prije puštanja kosilice u rad i nakon što njome o nešto udarite provjerite ima li na njoj znakova istrošenosti ili oštećenja. Prije podešavanja kosilice i čišćenja uvjerite se da je motor isključen te da je mrežni utikač izvučen iz utičnice kako bi se spriječilo nehotično pokretanje kosilice. Neka štetu popravi kvalificirani stručnjak ili stručna radionica.

Sigurnosne napomene

- **Nemojte koristiti kosilicu ako je prekidač neispravan i ako se ona više ne može uključiti ili isključiti.** Neka ga popravi kvalificirani stručnjak ili stručna radionica.
 - **Prije nego uključite kosilicu uklonite alat za podešavanje ili ključeve za vijke.** Alat ili ključ, koji se nalaze u rotirajućem nosaču noževa, mogu prouzročiti ozljede.
 - **Provjerite priključni kabel i kabel koji je izvana instaliran na kosilicu kako biste ustanovili ima li znakova oštećenja i starenja (lomljivost).** Kabel koristite samo ako je u besprijekornom stanju. Neka oštećene kabele popravi kvalificirani električar ili stručna radionica.
 - **Nikada ne koristite kosilicu s oštećenim zaštitnim napravama, ili ako one nedostaju, kao što su npr. zaklopac za izbacivanje i/ili košara za hvatanje trave, kućište, itd.** Neka ih popravi ili po potrebi zamijeni kvalificirani stručnjak ili stručna radionica.
 - **Provjerite čvrst dosjed zaklopca za izbacivanje te eventualne znakove lomljivosti.**
 - **Prije postupka košnje provjerite jeste li s travnjaka uklonili sve grane, kamenje, žice, itd. te o tome vodite računa tijekom čitavog postupka košnje.**
 - **Redovito provjeravajte ima li na košari za hvatanje trave znakova istrošenosti ili gubitka funkcionalnosti.**
 - **Provjerite (vizualno) jesu li nosač noževa i njegova pričvrсна sredstva tupi, oštećeni ili deformirani.**
- Za vrijeme uporabe**
- **Izbjegavajte neprirodno držanje tijela.** Pobrinite se da budete stabilni i uvijek održavajte ravnotežu. Nikada ne trčite, već se mirnim hodom krećite prema naprijed. Tako ćete moći bolje kontrolirati kosilicu u neočekivanim situacijama.
 - **Ne koristite kosilicu u okolini u kojoj postoji opasnost od eksplozije, u kojoj se nalaze zapaljive tekućine, plinovi ili prašina.** Kosilica može proizvesti iskre koje pak mogu zapaliti prašinu ili pare.
 - **Ne nagnjite kosilicu pri uključivanju ili pokretanju motora, osim ako je potrebno kosilicu nadignuti za vrijeme tog postupka.** U tom je slučaju nagnite samo onoliko koliko je nužno potrebno te podignite samo onu stranu kosilice koja je okrenuta od vas kao korisnika.
 - **Pridržavajte se sigurnosnog razmaka koji je zadan konstrukcijom ručke za upravljanje.**
 - **U sljedećim okolnostima isključite kosilicu i izvucite mrežni utikač. Uvjerite se da su se svi pokretni dijelovi u potpunosti zaustavili:**
 - prilikom napuštanja kosilice;
 - kako biste oslobodili blokirani nosač noževa;
 - kako biste provjerili kosilicu, očistili je ili radili na njoj;
 - ako ste njome udarili o strano tijelo (uvjerite se jesu li kosilica ili nosač noževa oštećeni);
 - ako kosilica jako vibrira zbog neravnoteže;
 - ako dođe do oštećenja priključnog kabela tijekom korištenja kosilice.
 - **Budite naročito pažljivi ako kosite unatrag i vučete kosilicu prema sebi.**
 - **Isključite kosilicu ako je nagnjete ili transportirate, npr. od travnjaka/prema travnjaku ili preko putova.**
 - **Nemojte stati ispred otvora za izbacivanje trave.** U suprotnome bi vas mogao zahvatiti nosač noževa ili bi vas mogla pogoditi izbačena trava.
 - **Prilikom prekida u radu nikada ne ostavljajte kosilicu bez nadzora i čuvajte je na sigurnom mjestu.**
 - **Prije nego nadignete kosilicu ili je počnete nositi, isključite motor, izvucite mrežni utikač i pričekajte da se nosač noževa zaustavi.**
 - **Visinu rezanja podešavajte samo kada je motor isključen i kada nosač noževa miruje.**
 - **Prije vađenja košare za hvatanje trave isključite motor i pričekajte da se nosač noževa zaustavi.** Nakon pražnjenja košare za hvatanje trave ponovno je pažljivo pričvrstite i uvjerite se da je košara sigurno pričvršćena na kosilicu.
 - **Nikada ne otvarajte zaklopac za izbacivanje dok motor još radi.**

Sigurnosne napomene

- Nikada ne vozite kosilicu s uključenim motorom preko šljunka. Postoji opasnost od udara kamena!
- Po mogućnosti ne kosite vlažnu travu.

Košnja na strmim obroncima

- Vodite računa o stabilnosti i kosite polako.
- Uvijek kosite dijagonalno u odnosu na padinu, ne kosite gore-dolje.
- Budite naročito oprezni prilikom promjene smjera. Postoji opasnost od spoticanja!
- Ne kosite na strmim obroncima.

Nakon uporabe

- Isključite kosilicu te je odložite na sigurnom mjestu.
- Ako namjeravate očistiti kosilicu ili obaviti radove održavanja, isključite kosilicu, izvucite mrežni utikač te uklonite košaru za hvatanje trave.
- Kod radova održavanja pazite da vam se prsti ne zaglave između noževa za rezanje koji se okreću i nepokretnih dijelova stroja.
- Kod radova održavanja pazite da na to da se čak i onda kada je izvor napona isključen noževi za rezanje mogu okretati.
- Vodite računa o tome da u ventilacijskim prorezima ne bude nečistoća.
- Ne skladištite kosilicu na dohvata djece.
- Nemojte sami popravljati kosilicu, neka to obavi isključivo kvalificirani stručnjak ili stručna radionica.
- Pustite motor da se ohladi prije nego odložite stroj.

Električna sigurnost



Strujni udar zbog oštećenog kabela!
Ako se kabel prereže ili ošteti, osigurač ne iskače uvijek.

- Ne dodirujte kabel prije nego izvučete mrežni utikač iz utičnice.
- Neka oštećene kabele popravi kvalificirani električar ili stručna radionica. Zabranjeno je popravljati kabel izolacijskom trakom.

- Pričvrstite priključni kabel o napravu za vlačno rasterećenje i pazite da njime ne stružete po bridovima i šiljastim ili oštrim predmetima.
- Pazite da ne prignječite kabel kroz procjepe u vratima ili prozorskim krilima.
- Nemojte uklanjati ili premošćivati uklopne naprave (npr. tako da privežete sigurnosni stremen uz ručku za upravljanje).
- Stroj bi trebalo pogoniti preko nadstrujne zaštitne naprave (RCD) s početnom strujom ne jačom od 30 mA.
- Na otvorenome koristite samo priključene kabele, dopuštene za rad na otvorenome, s odgovarajućom oznakom, npr. H07RN – F 3 x 1,5 mm² (maks. 25 m).
- Spojni dijelovi priključnih kabela moraju biti zaštićeni od vode koja prska te moraju biti izrađeni od gume ili presvučeni gumom.

Opće sigurnosne napomene

- Rezervni dijelovi moraju odgovarati zahtjevima koje je utvrdio proizvođač. Stoga koristite samo originalne rezervne dijelove WOLF-Garten ili rezervne dijelove čije korištenje proizvođač dozvoljava. Prilikom zamjene dijelova uvijek se pridržavajte isporučениh uputa za ugradnju te prethodno izvucite mrežni utikač.
- Popravke smije obavljati isključivo kvalificirani stručnjak ili stručna radionica.
- Iz sigurnosnih razloga zamijenite istrošene ili oštećene dijelove.
- Ova kosilica predviđena je za njegu travnjaka i površina obraslih travom u privatnom području. Kosilica se ne smije upotrebljavati u druge svrhe zbog opasnosti da se korisnik ili druge osobe ozlijede.
- Kosilicu koristite samo dok ima dnevnog svjetla ili uz dobru umjetnu rasvjetu. Područje rada održavajte čistim i dobro osvijetljenim.
- Kosilicu koristite samo za suhog vremena. Držite je podalje od kiše ili vlage. Prodor vode u kosilicu povećava opasnost od strujnog udara.

Namjenska uporaba

Kosilica je namijenjena isključivo

- za košnju travnjaka oko kuće i u vrtovima za slobodno vrijeme,
- za uporabu u skladu s opisima i sigurnosnim napomenama, navedenima u ovim uputama za uporabu.

Svaka uporaba koja izlazi iz ovih okvira nije namjenska.

Za štetu nastalu uslijed uporabe koja nije u skladu s namjenom odgovoran je korisnik.

Natpisna pločica

Položaj

Natpisna pločica se nalazi na zaklopcu za izbacivanje.



Napomena

Ova oznaka ima vrijednost isprave te se ne smije mijenjati ili učiniti neprepoznatljivom.

Struktura

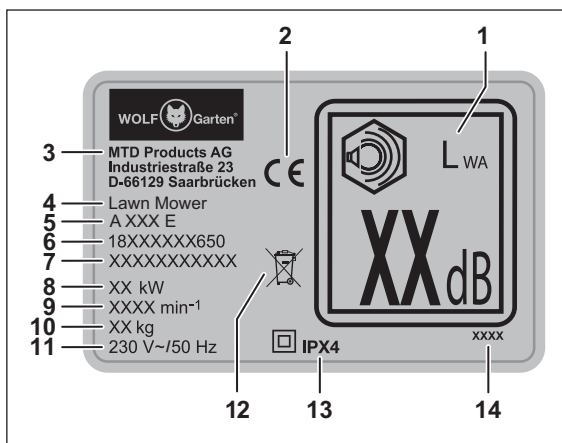

- 1 Zajamčena zvučna snaga
- 2 Oznaka CE
- 3 Proizvođač
- 4 Skupina uređaja
- 5 Naziv modela
- 6 Broj modela
- 7 Serijski broj
- 8 Snaga
- 9 Broj okretaja motora u min⁻¹
- 10 Težina
- 11 Nazivni napon, vrsta struje, frekvencija
- 12 Napomena za zbrinjavanje
- 13 Razred zaštite/vrsta zaštite
- 14 Godina proizvodnje

Montaža

Učvršćenje ručke za upravljanje (sl. A B C D E F G H I U)

Pozor!

Prilikom sklapanja ili rasklapanja ručke za upravljanje može doći do oštećenja kablova. Pazite da ne presavijete kabl.

→ Zahvatite rukom u zahvatnu udubinu zaklopca za izbacivanje **B 1** i povlačite zaklopac za izbacivanje prema gore sve dok ne začujete glasan zvuk koji označuje da su se kuka sa stražnje strane kućišta i kuka s donje strane zaklopca za izbacivanje razdvojile **B 2**.

→ Nakon toga ponovno namjestite zaklopac za izbacivanje **B 3**.

✓ Trava se pri radu može bez problema izbacivati kroz prorez koji nastaje između zaklopca za izbacivanje i kućišta, bez košare za hvatanje trave. Daljnje informacije možete pronaći u poglavlju „Rad bez košare za hvatanje trave“.

→ Sada oba držača ručke **A e** montirajte na donje dijelove ručke za upravljanje **A l**, vidi **C 1**.

→ Namjestite donji dio ručke za upravljanje u držač ručke i pustite da se uglavi **C 2**. Gurnite ručku za upravljanje do kraja držača ručke **C 3**.

→ Malo razmaknite završetke donjeg dijela ručke za upravljanje i natakните ručku na vijke s navojem koji se nalaze s lijeve i desne strane kućišta **D 1**.

→ Zatim stavite obje podložne pločice **A g** na vijke s navojem **D 2**.

→ Utaknite svornjake s navojem **A j** u brzoprtežnu polugu **A d** sve dok ne ugledate rupu **E 1**. Čvrsto ih držite palcem i kažiprstom i navrnite brzoprtežnu polugu zajedno sa svornjacima s navojem u smjeru kazaljki na satu **E 2** do razmaka od otprilike 10 mm **E 3**.

→ Učvrstite donji dio ručke za upravljanje tako da brzoprtežnu polugu preklopite prema gore **E 4**, u smjeru kosilice.

→ Učvrstite gornji dio ručke za upravljanje **A k** tako da ga montirate na donji, nosivi dio ručke za upravljanje **F 1**. Čvrsto držite gornji dio ručke za upravljanje jednom rukom i drugom rukom s lijeve strane ručke za upravljanje utaknite vijak **A h** izvana u provrt **F 2**.

→ Stavite podložnu pločicu **A g** s druge strane na vijak **F 3**.

→ Utaknite svornjak s navojem **A j** u brzoprtežnu polugu **A d** tako da se vidi rupa. Čvrsto ih držite palcem i kažiprstom i navrnite brzoprtežnu polugu zajedno sa svornjakom s navojem u smjeru kazaljki na satu do razmaka od otprilike 10 mm **F 3/4**.

→ Stavite s desne strane ručke za upravljanje zaštitu od presavijanja kablova **A a** zajedno s vijkom **A h** u provrt **G 1**.

- Stavite podložnu pločicu **A 9** s druge strane na vijak **G 3**.
- Utaknite svornjak s navojem **A j** u brzopriteznu polugu **A d** tako da se vidi rupa **G 2**. Čvrsto ih držite palcem i kažiprstom i navrnite brzopriteznu polugu zajedno sa svornjakom s navojem u smjeru kazaljki na satu **G 3** do razmaka od ~10 mm **G 4**.
- Učvrstite gornji dio ručke za upravljanje tako da lijevu i desnu brzopriteznu polugu preklopite prema dolje **G 5**.

**Napomena**

Ovisno o visini ručku za upravljanje možete namjestiti u jedan od tri radna položaja **U 1** // **U 1/1** // **U 1/1/1** i to tako da otpustite obje donje brzopritezne poluge **U 1** te mijenjate nagib sastavljene ručke za upravljanje sve dok ne postignete željenu visinu **U 2**. Kada namjestite ručku za upravljanje na željenu visinu, ponovno preklopite donje brzopritezne poluge prema gore **U 3**.

- Učvrstite mrežni kabel uz kosilicu tako da ga provedete kroz otvorene jezičke zaštite od presavijanja kabla i pomoću kabelske stezaljke **A f** učvrstite na pokazanom mjestu **H** (vidi strelicu).

**Napomena**

Pazite da ne presavijete kabel.

- Uzmite napravu za vlačno rasterećenje **A b** i objesite je velikim otvorom o stremen WOLF-Garten Flick-Flack® **A c** / **U 1**.
- Zatim stremen WOLF-Garten Flick-Flack® utaknite iznutra o obje ušice s lijeve i desne strane gornjeg dijela ručke za upravljanje **U 2**.

**Napomena**

Ručku za upravljanje možete sklopiti radi lakšeg transporta i skladištenja kosilice. Daljnje informacije možete pronaći u poglavlju „Transport i skladištenje“.

Montaža košare za hvatanje trave (sl. J K L)

- Jednom rukom uhvatite konstrukciju od šipki za ručku **J 1**, a drugom rukom navucite tekstilnu košaru za hvatanje trave preko duljeg završetka konstrukcije **J 2**. Provedite tekstilnu košaru za hvatanje trave njenim profilom ispod ručke na konstrukciji i pričvrstite profil tekstilne košare za hvatanje trave na konstrukciju ispod ručke **J 3**.
- Nakon toga pričvrstite bočne profile tekstilne košare za hvatanje trave na konstrukciju, vidi **K 1 - 3**.
- Na kraju okrenite košaru za hvatanje trave i pričvrstite profile, vidi **L 1 - 2**.

Rad**Elementi za rukovanje (sl. Z)**

- 1 Ručka
- 2 Sigurnosni stremen
- 3 Stremen Wolf-Garten Flick-Flack®
- 4 Košara za hvatanje trave
- 5 Pokazivač napunjenosti
- 6 Zaklopac za izbacivanje
- 7 Namještanje visine ručke
- 8 Namještanje visine rezanja
- 9 Utičać za strujni kabel
- 10 Prekidač za uključenje/isključenje (blokada uključanja)
- 11 Naprava za vlačno rasterećenje kabla
- 12 Zaštita od presavijanja kabla
- 13 Prikaz visine rezanja
- 14 Izmjenična sklopka (košnja-hvatanje/malčiranje)
- 15 Nosač noževa

Vrijeme rada

- Pridržavajte se regionalnih propisa.
- Raspitajte se o vremenu rada kod lokalnih organa vlasti.

Naprava za vlačno rasterećenje (sl. M N)

- Provedite kabel kroz napravu za vlačno rasterećenje, vidi **M 1**. O promjeru kabla ovisi na koji će način biti učvršćen.

**Napomena**

Stremen WOLF-Garten Flick-Flack® drži kabel podalje od reznog mehanizma **M 2** + **N**.

Vješanje košare za hvatanje trave (sl. O)**⚠ OPASNOST!**

Opasnost od ozljeda zbog rotirajućeg nosača noževa.

- Isključite motor. Pričekajte da se nosač noževa zaustavi i izvucite mrežni utikač prije radova podešavanja na uređaju.

- Nadignite zaklopac za izbacivanje **O 1**.
- Uhvatite košaru za hvatanje trave za njenu ručku i malo je nagnite tako da možete objesiti košaru za hvatanje trave njenim kukama u udubljenja na kosilici, sa stražnje strane **O 2**.
- Objesite košaru za hvatanje trave na kosilicu **O 2**.
- Ponovno zaklopite zaklopac za izbacivanje **O 3**.

Namještanje visine rezanja (sl. **P**)

OPASNOST!



Opasnost od ozljeda zbog rotirajućeg nosača noževa.

- Isključite motor. Pričekajte da se nosač noževa zaustavi i izvucite mrežni utikač prije radova podešavanja na uređaju.

➔ Lagano povucite polugu prema van **P 1**.

➔ Namjestite željenu visinu rezanja **P 2**.

➔ Ponovno otpustite polugu **P 3**.



Napomena (visina rezanja – stanje trave)
Kosite travnjak koji je po mogućnosti što više suh kako biste sačuvali sloj trave s korijenjem.

Namjestite visinu rezanja od 45 mm.

Ako je trava vlažna i visoka, namjestite veću visinu rezanja.

Priključivanje u utičnicu (230 volti, 50 Hz)

Pozor!

Kosilicu smijete priključiti samo u utičnicu koja je tromo osigurana osiguračem od 16 ampera (ili isklopkom tipa B).

Važne napomene vezane uz nadstrujnu zaštitnu napravu

Ove zaštitne naprave štite vas od teških ozljeda kod dodirivanja oštećenih vodiča, neispravne izolacije te u određenim slučajevima i kod oštećenja vodiča pod naponom.

- ➔ Kosilicu smijete priključiti samo u utičnicu koja je osigurana nadstrujnom zaštitnom napravom (RCD) sa strujom kvara ne jačom od 30 mA.
- Za stare instalacije postoje kompleti za naknadno opremanje. Obratite se kvalificiranom električaru.

Uključenje/isključenje kosilice (sl. **Q R**)

OPREZ!



Opasnost od ozljeda zbog rotirajućeg nosača noževa.

- Ne uključujte kosilicu dok stojite ispred otvora za izbacivanje trave!
- Kosilicu uključite samo ako je na ravnoj površini.

Pozor!

- Ne uključujte kosilicu u visokoj travi – po potrebi je nadignite kako je prikazano na crtežu **Q**.

Uključenje motora (sl. **R**)

➔ Pritisnite gumb **R 1** i držite ga pritisnutim.

➔ Povucite sigurnosni stremen **R 2** prema gore.

➔ Otpustite gumb **R 1**.

Isključenje motora (sl. **R**)

➔ Otpustite sigurnosni stremen **R 3**.

Aktiviranje funkcije košnje/hvatanja trave (sl. **O S T**)

OPASNOST!



Opasnost od ozljeda zbog rotirajućeg nosača noževa.

- Kosilicu podešavajte samo kada je motor isključen i kada nosač noževa miruje.



Kosilica ima izmjeničnu sklopku (cut-collect-mulch). Funkcija cut-collect omogućuje košnju-hvatanje, a mulch malčiranje.

Ovom sklopkom možete na kosilici namjestiti funkcije košnje-hvatanja ili malčiranja u svrhu njege travnjaka.

- ➔ Nadignite zaklopac za izbacivanje **T 1**.
- ➔ Izvadite košaru za hvatanje trave **T 2**.
- ➔ Ponovno spustite zaklopac za izbacivanje **T 3**.
- ➔ Okrenite sklopku u položaj cut-collect **S 1**.
- ➔ Nadignite zaklopac za izbacivanje **O 1**.
- ➔ Objesite košaru za hvatanje trave **O 2**.
- ➔ Ponovno spustite zaklopac za izbacivanje **O 3**.

Vađenje i pražnjenje košare za hvatanje trave (sl. **T V W**)

Ako pokošena trava ostaje ležati na tlu ili ako se na pokazivaču napunjenosti pokaže žuta pločica STOP **V 2**, to znači da je košara za hvatanje trave puna i da je morate odmah isprazniti **W 1**.

OPASNOST!



Opasnost od ozljeda zbog rotirajućeg nosača noževa.

- Isključite motor. Pričekajte da se nosač noževa zaustavi i izvucite mrežni utikač prije radova podešavanja na uređaju.

- ➔ Isključite motor i izvucite mrežni utikač.
- ➔ Nadignite zaklopac za izbacivanje **T 1**.
- ➔ Izvadite košaru za hvatanje trave **T 2**.
- ➔ Ponovno spustite zaklopac za izbacivanje **T 3**.
- ➔ Ispraznite košaru za hvatanje trave **W 1**.
- ➔ Prije pokretanja kosilice uklonite eventualna začepjenja u prostoru za košnju **W 2**.

Napomene vezane uz pokazivač napunjenosti (sl. **V W**)

- ➔ Položaj zaklopca pokazivača napunjenosti ukazuje na stupanj napunjenosti košare za hvatanje trave.
- Ako je košara za hvatanje trave prazna, zaklopac pokazivača napunjenosti je usmjeren prema gore **V 1**.
- Ako je košara za hvatanje trave puna, zaklopac pokazivača napunjenosti je usmjeren prema dolje i može se vidjeti žuta pločica STOP **V 2**.

- Odmah ispraznite košaru za hvatanje trave **W 1**.
- Kako bi se zajamčilo besprijekorno funkcioniranje pokazivača napunjenosti, redovito metlicom čistite površinu ispod pokazivača napunjenosti s unutarnje strane košare za hvatanje trave **V 3**.

Rad bez košare za hvatanje trave

- Ako izvadite košaru za hvatanje trave, zaklopac za izbacivanje će se preklopiti prema dolje.
- Pri radu bez košare za hvatanje trave pokošena trava izbacuje se direktno prema dolje.

Malčiranje (sl. **S**)

Kod malčiranja trava se prolazeći kroz poseban sustav rezanja više puta reže i ponovno vraća na tlo. Tako nema otpada od košnje. Osim toga, malčiranje štiti od isušivanja travnjaka. Travnjak prekriven malčom dobiva mnogo hranjivih tvari. Za optimalne rezultate travnjak uvijek mora biti pokošena na kratko. Daljnje informacije možete pronaći u poglavlju „Savjeti za njegu travnjaka“.

i Napomena
Ovisno o rastu trave na travnjaku preporučamo malčiranje 1 – 2 x tjedno. Trava pri tome ne smije biti previsoka niti suviše vlažna!

- Prilikom malčiranja polako gurajte kosilicu.
- Vodite računa o tome da se staze od košnje preklapaju.
- Nemojte odrezati više od 20 mm trave.

i Napomena
Ako na travnjaku ima mahovine ili gljiva, malčiranje se ne preporuča, jer odrezana trava ostaje ležati na mahovini ili gljivama i ne može dospjeti do tla.

- Redovito rahlite i gnojite travnjak.

Aktiviranje funkcije malčiranja (sl. **S T**)

OPASNOST!



Opasnost od ozljeda zbog rotirajućeg nosača noževa.

- Isključite motor. Pričekajte da se nosač noževa zaustavi i izvucite mrežni utikač prije radova podešavanja na uređaju.



Kosilica ima izmjeničnu sklopku (cut-collect-mulch). Funkcija cut-collect omogućuje košnju-hvatanje, a mulch malčiranje.

Ovom sklopkom možete na kosilici namjestiti funkcije košnje-hvatanja ili malčiranja u svrhu njege travnjaka.

- Nadignite zaklopac za izbacivanje **T 1**.
- Izvadite košaru za hvatanje trave **T 2**.
- Ponovno spustite zaklopac za izbacivanje **T 3**.
- Okrenite sklopku u položaj malčiranja **S 2**.

Pozor!

- Nemojte ponovno objesiti košaru za hvatanje jer to može oštetiti žlijeb za sipanje komadića trave.

Savjeti za njegu travnjaka (sl. **N**)

Travnjak se sastoji od različitih vrsta trave. Ako često kosite, pojačano rastu one vrste trave koje puštaju jako korijenje i tvore čvrst sloj trave s korijenjem. Ako rijetko kosite, pojačano rastu trave koje doseže veću visinu i ostala vrste samoniklog bilja (kao što su djetelina, tratinčice). Kako bi travnjak bio zdrav i rastao ravnomjerno te kako se na njemu ne bi pojavile pruge, staze od košnje uvijek se moraju preklapati nekoliko centimetara **N**.

- Kabel uvijek sigurno položite na terasu, put ili već pokošenu travu.
- Normalna visina travnjaka je otprilike 40–50 mm. Pokosite otprilike trećinu ukupne visine čim trava dosegne visinu od 60–70 mm.
- Nemojte pokositi travu na visinu manju od 45 mm, inače može doći do oštećenja sloja trave s korijenjem u slučaju suše.
- Visoko naraslu travu kosite u etapama do normalne visine.

Nakon završetka rada (sl. **W**)

- Isključite kosilicu, pričekajte da se nosač noževa zaustavi i izvucite mrežni utikač.
- Ispraznite košaru za hvatanje trave **W 1**.
- Odložite kosilicu na sigurnom mjestu.

Održavanje

UPOZORENJE!



Opasnost od ozljeda ili materijalne štete.

- Izvodite radove održavanja i čišćenja na uređaju samo kada je motor zaustavljen i kada je mrežni utikač izvučen.
- Ne zahvaćajte rukom u rotirajući nosač noževa.
- Popravke i radove održavanja te zamjenu sigurnosnih naprava, kabela, itd. smije obavljati samo kvalificirani stručnjak ili stručna radionica.

- Ne odlažite kosilicu u vlažnim prostorijama.
- Na kraju sezone kosilicu treba pregledati kvalificirani stručnjak ili stručna radionica.

Čišćenje kosilice (sl. **W**)

OPASNOST!



Opasnost od ozljeda zbog rotirajućeg nosača noževa.

- Isključite motor. Pričekajte da se nosač noževa zaustavi i izvucite mrežni utikač prije čišćenja uređaja.

- ➔ Metlicom očistite kosilicu nakon svake košnje.
- ➔ U redovitim razmacima metlicom čistite zaklopac za malčiranje **W 2**.

Pozor!

Ni u kom slučaju ne štrcajte kosilicu vodom niti je čistite visokotlačnim čistačem.

Čišćenje košare za hvatanje trave (sl. **T V W**)



Napomena

Najbolje je da očistite košaru za hvatanje trave odmah nakon košnje.

- ➔ Nadignite zaklopac za izbacivanje **T 1**.
- ➔ Izvadite košaru za hvatanje trave **T 2**.
- ➔ Ponovno spustite zaklopac za izbacivanje **T 3**.
- ➔ Ispraznite košaru za hvatanje trave **W 1**.
- ➔ Vodom ili metlicom očistite tekstilnu košaru za hvatanje trave zajedno s konstrukcijom od šipki.
- ➔ Naročito očistite površinu ispod pokazivača napunjenosti **V 3**.
- ➔ Tekstilnu košaru za hvatanje trave pustite da se osuši prije sljedećeg korištenja.

Transport i skladištenje (sl. **X**)

OPASNOST!



Opasnost od ozljeda zbog rotirajućeg nosača noževa.

- Isključite motor. Pričekajte da se nosač noževa zaustavi i izvucite mrežni utikač prije transportiranja ili skladištenja uređaja.

- ➔ Dobro osigurajte kosilicu da se nehotice ne odskliže ako je transportirate na vozilu ili u vozilu.
- ➔ Za lakše spremanje kosilice postoji mogućnost sklapanja ručke za upravljanje **X**.
- ➔ U tu svrhu otpustite obje gornje brzoprtezne poluge zajedno sa svornjacima s navojem **X 1** i odvrnite ih za otprilike 5 mm. Pri tome čvrsto držite gornji dio ručke za upravljanje jer biste inače mogli pričepiti ruku i prste.
- ➔ Preklopite gornji dio ručke za upravljanje prema nazad **X 2**.

Pozor!

Kada ručku za upravljanje preklapate prema naprijed, može doći do oštećenja kabla.

- ➔ Otpustite obje donje brzoprtezne poluge **X 3**.
- ➔ Preklopite obje ručke za upravljanje prema naprijed i položite ih na prednje kotače kosilice **X 4**.
- ✓ Tako ćete moći bez problema prenositi kosilicu držeći je za njenu ručku ili je odnijeti na skladištenje na neko sigurno mjesto **X 5** (vidi strelicu).

Skladištenje zimi

- ➔ Nakon svake sezone košnje temeljito očistite kosilicu.
- ➔ Neka kosilicu na jesen pregledaju stručnjaci iz radionice.
- ➔ Kosilicu skladištite u čistoj i suhoj prostoriji.
- ➔ Pri duljem skladištenju kosilicu zimi zaštitite od hrđe.

Zamjena nosača noževa (sl. **Y**)

UPOZORENJE!



Opasnost od ozljeda.

- Nosač noževa moraju zamijeniti stručnjaci iz radionice.
- Radovi na uređaju smiju se izvoditi su samo kada je motor zaustavljen.
- Izvucite mrežni utikač.
- Nosite odgovarajuće zaštitne rukavice.

Pozor!

Naknadnim brušenjem nosača noževa može doći do necentriranosti. Neka stručnjaci iz radionice obavještavaju provjeru necentriranosti.



Napomena

*Za zamjenu nosača noževa potreban vam je momentni ključ s otvorom ključa SW13 (M8). Potezni moment vijaka: 19–21 Nm **Y**.*

Uklanjanje smetnji

⚠ UPOZORENJE!



Opasnost od ozljeda ili materijalne štete

- U slučaju dvojbe uvijek se obratite stručnom servisu.
- Prije svake provjere ili radova na nosaču noževa isključite kosilicu i izvucite mrežni utikač.

Problem	Mogući uzrok	Pomoć
Nemiran hod, jake vibracije kosilice.	Nosač noževa je oštećen.	Obratite se stručnom servisu.
	Nosač noževa odvojio se od svog pričvršćenja.	
Motor se ne pokreće	Osigurač na glavnom mrežnom priključku je iskočio ili je neispravan.	Popravak treba obaviti kvalificirani električar.
	Način postupanja u slučaju oštećenja kabela: Pozor, strujni udar! Ako se kabel prereže ili ošteti, osigurač ne iskače uvijek. Ne dodirujte kabel prije nego izvučete mrežni utikač iz utičnice. Neka oštećene kabele popravi kvalificirani električar ili stručna radionica. Zabranjeno je popravljati kabel izolacijskom trakom.	Obratite se stručnom servisu.
Loš učinak košnje/hvatanja trave.	Nosač noževa je otupio.	Obratite se stručnom servisu.
	Košara za hvatanje trave je začepljena. Visina rezanja nije prilagođena.	Slijedite upute u poglavlju „Namještanje visine rezanja“. Slijedite upute u poglavlju „Namještanje visine rezanja“.

Jamstvo

U svakoj zemlji vrijede jamstvene odredbe koje je propisalo naše poduzeće ili uvoznik. Smetnje na uređaju u okviru jamstva uklanjamo besplatno ako je njihov uzrok pogreška u materijalu ili izradi. Ako nastupi jamstveni slučaj, obratite se svom trgovcu ili našoj najbližoj podružnici.

Ekološko zbrinjavanje

Električne alate, pribor i ambalažu morate predati pogonu za ekološko recikliranje.

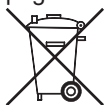

Otpadnu električnu i elektroničku opremu nemojte baciti u kućni otpad. Predajte ga odgovarajućem pogonu za zbrinjavanje.

EZ izjava o sukladnosti



Ostale podatke o uređaju možete pronaći u zasebno priloženoj EZ izjavi o sukladnosti koja je sastavni dio ovih uputa za uporabu.

Содержание

Для Вашей безопасности	190
Значение символов	190
Указания по технике безопасности.....	191
Применение по назначению	194
Паспортная табличка.....	194
Сборка	195
Эксплуатация	196
Техническое обслуживание	198
Устранение неисправностей.....	200
Гарантия	200
Декларация соответствия ЕС	200
Экологически безопасная утилизация	200

Значение символов



Перед вводом в эксплуатацию прочтите руководство по эксплуатации!



Осторожно!
Не допускайте в опасную зону третьих лиц.



Осторожно! Острые ножи
Режущие ножи продолжают вращаться после отключения двигателя. Перед началом работ по ремонту и техническому обслуживанию или в случае повреждения соединительного кабеля извлеките сетевую вилку.



Осторожно! Острые ножи
Режущие ножи продолжают вращаться после отключения двигателя. Перед выполнением работ по техническому обслуживанию и ремонту машин, работающих от аккумуляторов, затягивайте стопорное устройство.



Осторожно! «Держите соединительный кабель вдали от ножей»
- - на машинах, работающих от сети.

Для Вашей безопасности



Перед первым использованием устройства прочтите настоящее руководство по эксплуатации и действуйте в соответствии с ним. Сохраните данное руководство по эксплуатации для последующего использования или для последующего владельца.

- Перед первым вводом в эксплуатацию обязательно прочтите указания по технике безопасности! В случае несоблюдения руководства по эксплуатации и указаний по технике безопасности возможно повреждение устройства, также могут возникнуть опасности для пользователя и других людей.
- Все лица, выполняющие ввод в эксплуатацию, обслуживание и техническое обслуживание устройства, должны обладать соответствующей квалификацией.

Запрет на самовольные изменения и переоборудование

Запрещается вносить изменения в конструкцию устройства или изготавливать из него дополнительные устройства. Такие изменения могут привести к травмам и неисправностям.

- Ремонтировать устройство могут только лица, имеющие соответствующие полномочия и прошедшие обучение. При этом всегда используйте оригинальные запасные части. Это позволит сохранить безопасность устройства.

Информационные символы в настоящем руководстве

Знаки и символы в настоящем руководстве должны помочь Вам быстро и безопасно использовать руководство и устройство.

**Указание**

Информация о наиболее эффективном и практичном использовании устройства.

Для Вашей безопасности

→ Шаг действия

Предписывает действие.

✓ Результат действия

Здесь указывается результат последовательности шагов действия.

[1] Номер позиции

Номера позиций обозначены в тексте квадратными скобками [].

▲ Обозначение иллюстраций

Иллюстрации снабжены буквенными идентификаторами и обозначены в тексте.

① Номер шага действия

Определенная последовательность шагов действия пронумерована и обозначена в тексте.

Указания по технике безопасности

Степени опасности предупреждений

В настоящем руководстве по эксплуатации используются следующие степени опасности для обозначения потенциально опасных ситуаций:

▲ ОПАСНО!



Непосредственное наступление опасной ситуации, которая приведет к тяжелым травмам или даже к смерти в случае несоблюдения соответствующих мер.

▲ ПРЕДУПРЕЖДЕНИЕ!



Возможная опасная ситуация, которая, в случае несоблюдения соответствующих мер, приведет к тяжелым травмам или даже к смерти.

▲ ОСТОРОЖНО!



Может наступить опасная ситуация, которая приведет к легким или незначительным травмам в случае несоблюдения соответствующих мер.

Внимание!

Может наступить потенциально опасная ситуация, которая приведет к материальному ущербу, если не предотвратить ее.

Структура указаний по технике безопасности

▲ ОПАСНО!



Вид и источник опасности
 ➔ Последствия игнорирования
 ➤ Мера по предотвращению опасности

Индивидуальная защита

- По соображениям безопасности дети, подростки в возрасте до 16 лет и люди, которые не ознакомились с инструкцией по эксплуатации и не научились обращению с газонокосилкой, не могут работать с ней. Минимальный возраст пользователя может определяться местными нормативами.
- Работать с газонокосилкой запрещается людям, которые находятся под воздействием опьяняющих средств (например: алкоголь, наркотики или медикаменты).
- Помните о том, что оператор машины или пользователь отвечает за несчастные случаи с другими людьми или их имуществом.
- Газонокосилкой не должны управлять лица (включая детей) с ограниченными физическими, сенсорными и умственными возможностями или при отсутствии опыта и/или знаний, за исключением случаев, когда за ними присматривает лицо, ответственное за их безопасность и если они были проинструктированы по поводу обращения с газонокосилкой.
- Лицам до 16 лет запрещается обслуживать устройство или выполнять с ним иные работы, такие как, например, техобслуживание, очистка и настройка. Минимальный возраст пользователей может определяться местными законами.
- Не запускайте газонокосилку, если в непосредственной близости находятся люди (в особенности дети) или животные. Следите за тем, чтобы дети не играли с газонокосилкой.
- Перестаньте косить, если заметите, что рядом находятся люди (в особенности дети) или домашние животные.
- Ни в коем случае не косите босиком или в сандалиях.

Указания по технике безопасности

- **Включайте двигатель только в том случае, если Ваши ноги находятся на безопасном расстоянии от ножевой рейки.**
- **Во время работы с газонокосилкой или возле нее всегда носите прочную обувь и длинные штаны, а также используйте подходящие средства индивидуальной защиты (защитные очки, противозумные наушники, рабочие перчатки и т. д.).** Использование средств индивидуальной защиты снижает опасность травм. Не носите свободную одежду или одежду со свисающими шнурками или ремешками.
- **Будьте осторожны и не просывайте руки во вращающуюся ножевую рейку.**

Перед применением

- **Перед началом работы ознакомьтесь с газонокосилкой, ее функциями, а также с ее элементами управления.**
- **Проверьте, все ли гайки и винты прочно затянуты, чтобы обеспечить безопасную эксплуатацию газонокосилки.**
- **Перед вводом в эксплуатацию и после столкновения проверяйте газонокосилку на наличие признаков износа или повреждений.** Перед настройкой и очисткой, во избежание случайного запуска, убедитесь, что двигатель выключен, а сетевая вилка извлечена из розетки. Поручайте устранение повреждений квалифицированному специалисту или специализированной мастерской.
- **Не используйте газонокосилку, если ее выключатель неисправен и перестал включаться или выключаться.** Поручите его ремонт квалифицированному специалисту или специализированной мастерской.
- **Прежде чем включить газонокосилку, уберите инструменты для настройки или гаечные ключи.** Инструмент или ключ, находящийся во вращающейся ножевой рейке, могут привести к травмам.
- **Осмотрите соединительный кабель и провод, проложенный снаружи на газонокосилке, на наличие повреждений и на предмет старения (ломкость).** Используйте кабель только в безупречном состоянии. Поручайте ремонт поврежденных кабелей квалифицированному электрику или специализированной мастерской.
- **Ни в коем случае не используйте газонокосилку с поврежденными защитными устройствами или при отсутствии защитных устройств, таких**

как, например, разгрузочная заслонка и/или травосборник, корпус и т. д. Поручайте их ремонт или замену квалифицированному специалисту или специализированной мастерской.

- **Проверьте разгрузочную заслонку на предмет ломкости и на надежность крепления.**
- **Перед стрижкой газона убедитесь, что с него убраны сучья, камни, проволока и т. д., и постоянно учитывайте это во время перемещения косилки.**
- **Регулярно проверяйте травосборник предмет износа или неисправности.**
- **Проверяйте (визуально) ножевую рейку и ее крепежные приспособления на предмет затупления, повреждений или деформации.**

Во время применения

- **Избегайте неудобных положений тела.** Следите за хорошей устойчивостью и всегда поддерживайте равновесие. Ни в коем случае не бегайте, двигайтесь вперед спокойным шагом. Это позволит Вам лучше контролировать газонокосилку в неожиданных ситуациях.
- **Не используйте газонокосилку во взрывоопасном окружении, где имеются горючие жидкости, газы или пыль.** Газонокосилка может создавать искры, которые могут воспламенить пыль или пары.
- **Не наклоняйте газонокосилку при включении или запуске двигателя, за исключением случаев, когда ее необходимо приподнимать во время работы.** В этом случае наклоняйте ее лишь настолько, насколько это действительно необходимо, и поднимайте только сторону, удаленную от пользователя.
- **Соблюдайте безопасное расстояние, которое задается конфигурацией рукоятки.**
- **В следующих случаях отключайте газонокосилку и извлекайте сетевую вилку. Убедитесь, что все движущиеся детали полностью остановились:**
 - если Вы оставляете газонокосилку;
 - чтобы освободить заблокированную ножевую рейку;
 - чтобы проверить газонокосилку, очистить ее или работать с ней;
 - в случае попадания постороннего предмета (убедитесь в том, не была ли повреждена газонокосилка или ножевая рейка);

Указания по технике безопасности

- если газонокосилка сильно вибрирует по причине разбалансировки;
- в случае повреждения соединительного кабеля во время применения.
- **Будьте особенно осторожны в том случае, если Вы подстригаете газон задним ходом и тянете газонокосилку на себя.**
- **Выключайте газонокосилку, если Вы опрокинули ее или транспортируете ее, например, от газона/к газону или через дорожки.**
- **Не становитесь перед отверстием для выброса травы. В противном случае ножевая рейка может захватить Вас либо в Вас может попасть выброшенная трава.**
- **Во время перерывов в работе ни в коем случае не оставляйте газонокосилку без присмотра и храните ее в надежном месте.**
- **Прежде чем поднять или убрать газонокосилку, выключите двигатель, извлеките сетевую вилку и дождитесь, пока ножевая рейка остановится.**
- **Регулируйте высоту среза только в том случае, если двигатель выключен, а ножевая рейка неподвижна.**
- **Перед снятием травосборника выключите двигатель и дождитесь остановки ножевой рейки. После опорожнения тщательно закрепите травосборник и убедитесь, что он надежно закреплен на газонокосилке.**
- **Ни в коем случае не открывайте разгрузочную заслонку, если двигатель работает.**
- **Ни в коем случае не перемещайте газонокосилку с работающим двигателем по гравию. Существует опасность выброса камней!**
- **По возможности не косите сырую траву.**

Косьба на крутых склонах

- **Следите за хорошей устойчивостью и косите медленно.**
- **Всегда косите перпендикулярно уклону, а не вверх и вниз.**
- **Будьте особенно осторожны при смене направления. Можно споткнуться!**
- **Не косите на крутых косограх.**

После применения

- **Выключите газонокосилку и поставьте ее в надежном месте.**
- **Если Вам необходимо выполнить работы по техническому обслуживанию и очистке газонокосилки, выключите ее, извлеките сетевую вилку и снимите травосборник.**
- **При выполнении работ по техническому обслуживанию действуйте осторожно, чтобы не защемить пальцы между подвижными ножами и неподвижными частями машины.**
- **При выполнении работ по техническому обслуживанию учитывайте, что даже при отключенном питании ножи могут двигаться.**
- **Следите за тем, чтобы вентиляционные щели не были загрязнены.**
- **Храните газонокосилку в недоступном для детей месте.**
- **Не ремонтируйте газонокосилку самостоятельно, поручайте ее ремонт только квалифицированному специалисту или специализированной мастерской.**
- **Дайте двигателю остыть, прежде чем поставить газонокосилку на место.**

Электрическая безопасность



Поражение электрическим током из-за повреждения кабеля!

При обрыве или повреждении кабеля предохранитель срабатывает не всегда.

- **Не прикасайтесь к кабелю до извлечения сетевой вилки из розетки.**
- **Поручайте ремонт поврежденных кабелей квалифицированному электрику или специализированной мастерской. Запрещается ремонтировать кабель при помощи изоляционной ленты.**
- **Закрепите кабель на приспособлении для защиты от натяжения и сделайте так, чтобы он не терся о кромки и остроконечные или острые предметы.**
- **Не защемляйте кабель в дверных и оконных щелях.**
- **Не демонтируйте и не перемыкайте предохранительные устройства (например, не привязывайте предохранительную дугу к рукоятке).**
- **Газонокосилка должна работать с устройством защитного отключения (RCD) с током расцепления не более 30 мА.**

Указания по технике безопасности

- Под открытым небом используйте только имеющие соответствующий допуск и соответствующим образом обозначенные соединительные кабели, например, H07RN – F 3 x 1,5 мм² (макс. 25 м).
- Соединительные детали соединительных кабелей должны быть защищены от брызг воды и состоять из резины или иметь резиновое покрытие.

Общие указания по технике безопасности

- Запчасти должны соответствовать требованиям, установленным производителем. Поэтому используйте только оригинальные запчасти компании WOLF-Garten или одобренные производителем запчасти. При замене всегда соблюдайте прилагаемые инструкции по установке и предвзвешенно извлекайте сетевую вилку.

- Поручайте проведение ремонта исключительно квалифицированному специалисту или специализированной мастерской.
- Из соображений безопасности заменяйте изношенные или поврежденные части.
- Эта газонокосилка предназначена для ухода за травяными покрытиями и газонами в домашнем хозяйстве. Из-за опасности травмирования пользователя или других людей газонокосилку нельзя использовать в иных целях.
- Используйте газонокосилку только днем или при наличии хорошего искусственного освещения. Место работы должно быть чистым и хорошо освещенным.
- Используйте газонокосилку только в сухую погоду. Берегите ее от дождя или сырости. Попадание воды в газонокосилку повышает опасность поражения электрическим током.

Применение по назначению

Это устройство предназначено исключительно - в качестве газонокосилки для стрижки газонов в домашнем хозяйстве или на придомовых участках.

- для использования в соответствии с описанием и указаниями по технике безопасности, содержащимися в данном руководстве по эксплуатации.

Любое выходящее за эти рамки использование считается применением не по назначению. За ущерб, произошедший в случае применения не по назначению, отвечает пользователь.

Паспортная табличка

Положение

Паспортная табличка находится на разгрузочной заслонке.



Указание

Паспортная табличка носит характер документа – ее нельзя изменять или приводить в нечитаемый вид.

Структура

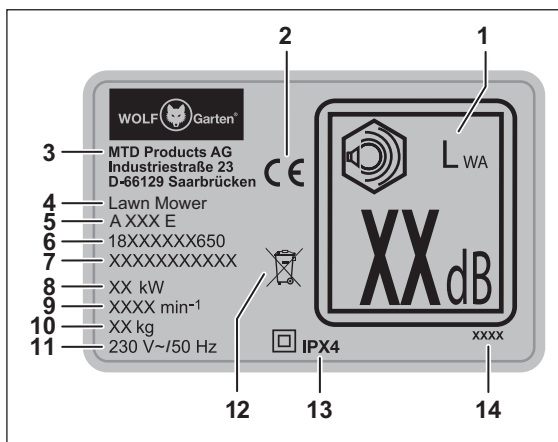

- 1 Гарантированное значение звуковой мощности
- 2 Знак CE
- 3 Производитель
- 4 Группа устройств
- 5 Название модели
- 6 Номер модели
- 7 Серийный номер
- 8 Мощность
- 9 Частота вращения двигателя, об/мин¹
- 10 Вес
- 11 Расчетное напряжение / род тока / частота
- 12 Указание по утилизации
- 13 Класс защиты/степень защиты
- 14 Год выпуска

Сборка

Крепление рукоятки

(Рис. **A B C D E F G H I U**)

Внимание!

При складывании или раскладывании рукоятки можно повредить кабель. Следите за тем, чтобы кабель не перегибался.

→ Возьмитесь за ручку-желобок разгрузочной заслонки **B 1** и потяните разгрузочную заслонку вверх так, чтобы крючок на задней стороне корпуса и крючок на нижней стороне разгрузочной воронки расцепились с громким звуком **E 2**.

→ Затем снова опустите разгрузочную заслонку **B 3**.

✓ Трва без проблем выбрасывается через образовавшуюся щель между разгрузочной заслонкой и корпусом во время работы без травосборника. Дополнительная информация содержится в разделе «Работа без травосборника».

→ Теперь установите оба крепления **A e** на нижнюю часть рукоятки **A l**, см. **C 1**.

→ Приставьте нижнюю часть рукоятки к креплению и дайте ей зафиксироваться **C 2**. Вставьте рукоятку до конца крепления **C 3**.

→ Немного растяните нижнюю часть рукоятки на ее концах и установите ее на винты, которые находятся на левой и правой сторонах корпуса **D 1**.

→ Затем наденьте обе подкладные шайбы **A g** на винты **D 2**.

→ Вставьте болты **A j** в быстрозажимные рычаги **A d**, чтобы было видно отверстие **E 1**. Держите их большим и указательным пальцами и навинчивайте быстрозажимные рычаги вместе с болтами по часовой стрелке **E 2**, пока не останется ок. 10 мм **E 3**.

→ Закрепите нижнюю часть рукоятки, откинув быстрозажимной рычаг вверх в сторону газонокосилки **E 4**.

→ Закрепите верхнюю часть рукоятки **A k**, приставив ее к нижней части рукоятки **F 1**. Держите верхнюю часть рукоятки одной рукой, а другой рукой вставьте снаружи с левой стороны рукоятки винт **A h** в отверстие **F 2**.

→ Наденьте подкладную шайбу **A g** на винт **F 3** с другой стороны.

→ Вставьте болт **A j** в быстрозажимной рычаг **A d**, чтобы было видно отверстие. Держите их большим и указательным пальцами и навинчивайте быстрозажимный рычаг вместе с болтами по часовой стрелке, пока не останется ок. 10 мм до **F 3/4**.

→ С правой стороны рукоятки поместите приспособление для защиты кабеля от излома **A a** вместе с винтом **A h** в отверстие **G 1**.

→ Наденьте подкладную шайбу **A g** с другой стороны на винт **G 3**.

→ Вставьте болт **A j** в быстрозажимной рычаг **A d**, чтобы было видно отверстие **G 2**. Держите их большим и указательным пальцами и навинчивайте быстрозажимный рычаг вместе с болтами по часовой стрелке **G 3**, пока не останется ~10 мм до **G 4**.

→ Закрепите верхнюю часть рукоятки, откинув левый и правый быстрозажимной рычаг вниз **G 5**.



Указание

В зависимости от роста рукоятку можно установить в одно из трех рабочих положений **U I/II/III**, для этого отпустите оба нижних быстрозажимных рычага **U 1** и измените наклон собранной рукоятки до тех пор, пока не будет достигнута необходимая высота **U 2**. Если рукоятка настроена на необходимую высоту, снова откиньте вверх нижние быстрозажимные рычаги **U 3**.

→ Закрепите сетевой кабель на газонокосилке, продев его через открытые отверстия приспособления для защиты кабеля от излома и зафиксируйте его при помощи кабельного зажима **A f** в указанном месте **H** (см. стрелку).



Указание

Следите за тем, чтобы кабель не перегибался.

→ Возьмите приспособление для защиты кабеля от натяжения **A b** и навесьте его большим отверстием на дугу WOLF-Garten Flick-Flack® **A c / I 1**.

→ В заключение вставьте дугу WOLF-Garten Flick-Flack® изнутри в оба отверстия на левой и правой сторонах верхней части рукоятки **I 2**.



Указание

Чтобы упростить транспортировку и хранение, рукоятку можно сложить. Дополнительная информация содержится в разделе «Транспортировка и хранение».

Установка травосборника (Рис. **J K L**)

→ Возьмите одной рукой штанги за ручку **J 1**, а другой рукой натяните травосборник на длинный конец штанг **J 2**. Проведите травосборник с его профилем по штангам под ручку и закрепите профиль травосборника на штангах под ручкой **J 3**.

→ Затем закрепите боковые профили травосборника на штангах, см. **K 1 - 3**.

→ Затем переверните травосборник и закрепите профили, см. **L 1 - 2**.

Эксплуатация

Элементы управления (Рис. Z)

- 1 Ручка
- 2 Предохранительная дуга
- 3 Дуга Wolf-Garten Flick-Flack®
- 4 Травосборник
- 5 Индикатор уровня заполнения
- 6 Разгрузочная заслонка
- 7 Регулятор высоты рукоятки
- 8 Регулятор высоты среза
- 9 Вилка для силового кабеля
- 10 Выключатель вкл./выкл. (блокировка против включения)
- 11 Приспособление для защиты кабеля от натяжения
- 12 Приспособление для защиты кабеля от излома
- 13 Индикатор высоты среза
- 14 Переключатель режимов (косьба-сбор/мульчирование)
- 15 Ножевая рейка

Часы работы

- Соблюдайте региональные предписания.
- Узнайте о разрешенных часах работы в местном органе общественного правопорядка.

Приспособление для защиты от натяжения (Рис. M N)

- Введите кабель в приспособление для защиты от натяжения согласно M 1. Способ крепления кабеля зависит от его диаметра.



Указание

Дуга WOLF-Garten Flick-Flack® удерживает кабель вдали от режущего механизма M 2+ N.

Установка травосборника (Рис. Q)

⚠ ОПАСНО!



Опасность травмирования вращающейся ножевой рейкой.

- Выключите двигатель. Перед выполнением настроек устройства дождитесь, пока ножевая рейка остановится, и извлеките сетевую вилку из розетки.

- Поднимите разгрузочную заслонку Q 1.
- Возьмите травосборник за ручку и немного отклоните его так, чтобы травосборник можно было закрепить крючками в отверстиях на задней стороне газонокосилки Q 2.
- Закрепите травосборник на газонокосилке Q 2.
- Снова откиньте разгрузочную заслонку вниз Q 3.

Регулировка высоты среза (Рис. P)

⚠ ОПАСНО!



Опасность травмирования вращающейся ножевой рейкой.

- Выключите двигатель. Перед выполнением настроек устройства дождитесь, пока ножевая рейка остановится, и извлеките сетевую вилку из розетки.

- Потяните рычаг немного наружу P 1.
- Настройте необходимую высоту среза P 2.
- Снова отпустите рычаг P 3.



Указание (высота среза – состояние травы)

По возможности косите газон сухим, чтобы не повредить дерн. Настройте высоту среза, равную 45 мм. Если газон влажный и высокий, установите несколько большую высоту среза.

Подключение к розетке (230 В, 50 Гц)

Внимание!

Подключайте газонокосилку только к розеткам, которые предохранены с помощью инерционного предохранителя 16 А (или линейного защитного автомата типа В).

Важные указания об устройстве защитного отключения

Эти защитные устройства защищают от тяжелых травм в случае прикосновения к поврежденным проводам, в случае дефектов изоляции, а в определенных случаях также и при повреждении проводов, находящихся под напряжением.

- Подключайте газонокосилку только к розеткам, которые предохранены устройством защитного отключения (RCD) с током утечки не более 30 мА.
 - Для старой электропроводки имеются комплекты для дооборудования. Проконсультируйтесь с квалифицированным электриком.

Включение/выключение газонокосилки (Рис. R R)

⚠ ОСТОРОЖНО!



Опасность травмирования вращающейся ножевой рейкой.

- Не включайте газонокосилку, стоя перед отверстием для выброса травы!
- Включайте газонокосилку на ровной поверхности.

Внимание!

- Не включайте газонокосилку в высокой траве – в случае крайней необходимости приподнимите ее, как показано на рис. **Q**.

Включение двигателя (Рис. R)

- ➔ Нажмите и удерживайте нажатой кнопку **R 1**
- ➔ Потяните предохранительную дугу **R 2**.
- ➔ Отпустите кнопку **R 1**.

Выключение двигателя (рис. R)

- ➔ Отпустите предохранительную дугу **R 3**.

Активирование косьбы/сбора (Рис. O S T)**⚠ ОПАСНО!**

Опасность травмирования вращающейся ножевой рейкой.

- Выполняйте настройку газонокосилки только в том случае, если двигатель выключен, а ножевая рейка неподвижна.



Газонокосилка оснащена переключателем режимов (cut-collect-mulch). «Cut-collect» обозначает «косьба-сбор», «mulch» обозначает «мульчирование».

При помощи этого переключателя на газонокосилке можно выбирать режимы «косьба-сбор» или «мульчирование» для ухода за садом.

- ➔ Поднимите разгрузочную заслонку **T 1**.
- ➔ Снимите травосборник **T 2**.
- ➔ Снова опустите разгрузочную заслонку **T 3**.
- ➔ Поверните переключатель в положение «cut-collect» **S 1**.
- ➔ Поднимите разгрузочную заслонку **O 1**.
- ➔ Установите травосборник **O 2**.
- ➔ Снова опустите разгрузочную заслонку **O 3**.

Снятие и опорожнение травосборника (Рис. T V W)

Если скошенная трава остается на земле или если на индикаторе уровня заполнения видна желтая табличка «СТОП» **V 2**, то травосборник полный и его необходимо срочно опорожнить **W 1**.

⚠ ОПАСНО!

Опасность травмирования вращающейся ножевой рейкой.

- Выключите двигатель. Перед выполнением настроек устройства дождитесь, пока ножевая рейка остановится, и извлеките сетевую вилку из розетки.

- ➔ Выключите двигатель и извлеките сетевую вилку.
- ➔ Поднимите разгрузочную заслонку **T 1**.
- ➔ Снимите травосборник **T 2**.
- ➔ Снова опустите разгрузочную заслонку **T 3**.
- ➔ Опорожните травосборник **W 1**.
- ➔ Перед запуском устранимые возможные заторы в косилочной камере **W 2**.

Указание по поводу индикатора уровня заполнения (Рис. V W)

- ➔ В зависимости от положения заслонки индикатора уровня заполнения отображается степень заполнения травосборника.
 - Если травосборник пустой, то заслонка индикатора уровня заполнения находится вверх **V 1**.
 - Если травосборник полный, то заслонка индикатора уровня заполнения находится вниз и видна желтая табличка «СТОП» **V 2**.
- ➔ Травосборник необходимо незамедлительно опорожнить **W 1**.
- ➔ Для обеспечения безупречного функционирования индикатора уровня заполнения регулярно очищайте поверхность под индикатором уровня на внутренней стороне травосборника при помощи щетки с ручкой **V 3**.

Работа без травосборника

- ➔ Если Вы снимете травосборник, то разгрузочная заслонка опустится вниз.
- ➔ Во время работы без травосборника скошенная трава выбрасывается непосредственно вниз.

Мульчирование (Рис. S)

Во время мульчирования трава несколько раз разрезается специальной режущей системой и снова попадает на землю. Благодаря этому не образуются отходы. Кроме того, мульчирование позволяет защитить газон от высыхания. Мульчированный газон содержит много питательных веществ. Для получения оптимальных результатов газон должен быть всегда коротко подстриженным. Дополнительная информация содержится также в разделе «Советы по уходу за газоном».

**Указание**

Мы рекомендуем выполнять мульчирование 1 – 2 раза в неделю в зависимости от роста газона. При этом газон не должен быть слишком высоким и слишком влажным!

- ➔ Во время мульчирования передвигайте газонокосилку медленно.
- ➔ Следите за тем, чтобы полосы проходов не перекрывались.
- ➔ Не срезайте более 20 мм травы.

**Указание**

В случае зарастания газона мхом или слеживания не рекомендуется выполнять мульчирование, так как скошенная трава останется лежать на мху или на слежавшейся траве, а потому не попадет в почву.

→ Регулярно выполняйте вертикацию и удобряйте газон.

Включение режима «МУЛЬЧИРОВАНИЕ» (Рис. S 1)

⚠ ОПАСНО!

Опасность травмирования вращающейся ножевой рейкой.

➤ Выключите двигатель. Перед выполнением настроек устройства дождитесь, пока ножевая рейка остановится, и извлеките сетевую вилку из розетки.



Газонокосилка оснащена переключателем режимов (cut-collect-mulch). «Cut-collect» обозначает «косьба-сбор», «mulch» обозначает «мульчирование».

При помощи этого переключателя на газонокосилке можно выбирать режимы «косьба-сбор» или «мульчирование» для ухода за садом.

- Поднимите разгрузочную заслонку **1 1**.
- Снимите травосборник **1 2**.
- Снова опустите разгрузочную заслонку **1 3**.
- Поверните переключатель в положение «mulch» **S 2**.

Внимание!

➤ Не устанавливайте травосборник снова, так как может повредиться желоб.

Советы по уходу за газоном (Рис. N)

Газон состоит из травы разных сортов. Если Вы часто косите, интенсивно растут травы, которые сильно пускают корни и образуют прочный дерн. Если Вы косите редко, активно развиваются высокорастущие и другие дикорастущие травы (например, клевер, маргаритки)

Чтобы Ваш газон был здоровым и рос равномерно, а также чтобы не образовывались дерновые полосы, проходы должны всегда перекрываться на ширину в несколько сантиметров **N**.

- Всегда кладите кабель на террасу, дорожку или скошенную траву так, чтобы исключить любую опасность.

- Нормальная высота газона составляет около 40–50 мм. Скошите траву приблизительно на одну треть от общей высоты, если высота газона достигла 60–70 мм.
- Не подстригайте газон короче 45 мм, так как в противном случае при засушливой погоде возможно повреждение дерна.
- Поэтапно состригайте высокорастущую траву до нормальной высоты.

По завершении работы (Рис. W)

- Выключите газонокосилку, подождите, пока ножевая рейка остановится, и извлеките сетевую вилку.
- Опорожните травосборник **W 1**.
- Поставьте газонокосилку в надежном месте.

Техническое обслуживание

⚠ ПРЕДУПРЕЖДЕНИЕ!

Опасность получения травм и материального ущерба.

- Работы по техническому обслуживанию и очистке можно выполнять только при выключенном двигателе и извлеченной из розетки сетевой вилке.
- Не хватайтесь за вращающуюся ножевую рейку.
- Поручайте проведение ремонта, технического обслуживания, а также замены предохранительных элементов, кабелей и т. д. квалифицированному специалисту или специализированной мастерской.

- Не ставьте газонокосилку в сырых помещениях.
- Поручайте квалифицированному специалисту или специализированной мастерской выполнять проверку газонокосилки в конце сезона.

Очистка газонокосилки (Рис. W)

⚠ ОПАСНО!

Опасность травмирования вращающейся ножевой рейкой.

- Выключите двигатель. Перед очисткой устройства дождитесь, пока ножевая рейка остановится, и извлеките сетевую вилку из розетки.

- После каждой косьбы очищайте газонокосилку щеткой с ручкой.
- Регулярно очищайте заслонку для мульчи при помощи щетки с ручкой **W 2**.

Внимание!

Ни в коем случае не опрыскивайте газонокосилку водой и не очищайте ее с помощью очистителя высокого давления.

Очистка травосборника (Рис. T V W)**Указание**

Лучше всего очищать травосборник непосредственно после косьбы.

- Поднимите разгрузочную заслонку **T 1**.
- Снимите травосборник **T 2**.
- Снова опустите разгрузочную заслонку **T 3**.
- Опорожните травосборник **W 1**.
- Очистите травосборник вместе со штангами водой или щеткой с ручкой.
- Особенно тщательно очистите поверхность под индикатором уровня заполнения **V 3**.
- Дайте травосборнику высохнуть перед следующим использованием.

Транспортировка и хранение (Рис. X)**ОПАСНО!**

Опасность травмирования вращающейся ножевой рейкой.

- Выключите двигатель. Перед транспортировкой и хранением устройства дождитесь, пока ножевая рейка остановится, и извлеките сетевую вилку из розетки.

- В достаточной мере предохраните газонокосилку от случайного смещения, если Вы перевозите ее с помощью транспортного средства.
- Для более простого размещения газонокосилки рукоятку **X** можно сложить.
- Для этого отпустите оба верхних быстрозажимных рычага вместе со болтами **X 1** и отвинтите их припл. на 5 мм. При этом хорошо удерживайте верхнюю часть рукоятки, так как в противном случае Вы можете прищемить руку и пальцы.
- Откиньте верхнюю часть рукоятки назад **X 2**.

Внимание!

Если откинуть рукоятку вперед, можно повредить кабель.

- Отпустите оба нижних быстрозажимных рычага **X 3**.
- Откиньте обе рукоятки вперед и поместите их на передние колеса газонокосилки **X 4**.
- ✓ Благодаря этому Вы без проблем сможете транспортировать газонокосилку за рукоятку или доставить ее в безопасное место для хранения **X 5** (см. стрелку).

Хранение зимой

- После каждого сезона тщательно очищайте Вашу газонокосилку.
- Осенью отдавайте газонокосилку на проверку в специализированную мастерскую.
- Храните газонокосилку в чистом и сухом помещении.
- Зимой в случае длительного хранения защитите газонокосилку от ржавчины.

Замена ножевой рейки (Рис. Y)**ПРЕДУПРЕЖДЕНИЕ!**

Опасность травмирования.

- Поручайте выполнение замены ножевой рейки квалифицированной мастерской.
- Работы с устройством разрешается выполнять только при выключенном двигателе.
- Извлекайте сетевую вилку из розетки.
- Носите подходящие защитные перчатки.

Внимание!

В результате подточки ножевой рейки возможна ее разбалансировка. Поэтому поручите специализированной мастерской выполнить проверку балансировки.

**Указание**

*Для замены ножевой рейки требуется динамометрический ключ SW13 (M8). Момент затяжки винтов: 19–21 Нм **Y**.*

Устранение неисправностей

⚠ ПРЕДУПРЕЖДЕНИЕ!



Опасность травм и повреждения имущества

- При возникновении сомнений всегда обращайтесь в специализированную мастерскую.
- Перед каждой проверкой или перед началом работ с ножевой рейкой отключайте газонокосилку и извлекайте сетевую вилку.

Проблема	Возможная причина	Решение
Неспокойный ход, сильная вибрация газонокосилки.	Ножевая рейка повреждена. Ножевая рейка отсоединилась от крепления.	Обратитесь в специализированную мастерскую.
Двигатель не работает	Сработал/неисправен предохранитель в главном гнезде подключения к сети. Порядок действий в случае повреждения кабеля: Внимание! Опасность поражения электрическим током! При обрыве или повреждении кабеля предохранитель срабатывает не всегда. Не прикасайтесь к кабелю, пока сетевая вилка не будет извлечена из розетки. Поручайте ремонт поврежденных кабелей квалифицированному электрику или специализированной мастерской. Запрещается ремонтировать кабель при помощи изоляционной ленты.	Поручите выполнение ремонта квалифицированному электрику. Обратитесь в специализированную мастерскую.
	Ножевая рейка затупилась. Травосборник засорился. Высота среза не адаптирована.	Обратитесь в специализированную мастерскую. Соблюдайте указания в разделе «Регулировка высоты среза». Соблюдайте указания в разделе «Регулировка высоты среза».
Плохая производительность косьбы/сбора.		

Гарантия

В каждой стране действуют положения о гарантии, изданные нашей компанией или импортером. В рамках гарантии мы бесплатно устраним неисправности Вашего устройства, если их причиной является дефект материалов или изготовления. При наступлении гарантийного случая обращайтесь к своему продавцу или в ближайший филиал.

Экологически безопасная утилизация

Электроинструменты, принадлежности и упаковка должны подвергаться повторной переработке безопасным для окружающей среды способом.



Не выбрасывайте лом электрических и электронных приборов вместе с бытовыми отходами! Сдавайте его в соответствующий пункт утилизации.

Декларация соответствия ЕС



Дополнительные сведения о приборе содержатся в отдельно прилагаемой декларации соответствия ЕС, которая является составной частью настоящего Руководства по эксплуатации.



WOLF-Garten ist eine Marke der MTD Products Aktiengesellschaft
WOLF-Garten is a trademark of MTD Products Aktiengesellschaft

Industriestraße 23 • 66129 Saarbrücken • Germany
Fon/Phone +49 6805 79-202 • Fax +49 6805 79-442
www.WOLF-Garten.com • info@WOLF-Garten.com

769-10333H



f | www.WOLF-Garten.com